

BRUNNER®

SCANDIline

Klasický design
ve spojení
se špičkovou
moderní
technologíí



BRUNNER **SCANDIline**
scandinavianCLASSIK s ozdobnou korunou

scandinavianCLASSIK s ozdobnou korunou

Vizuálně tento model vychází z tradičních sloupových kamen kruhového půdorysu. Díky zdobené horní římsě a řadě ozdobných kachlů působí kamna opravdu majestátně. Na přání lze spalování řídit automatickou regulací přívodu vzduchu. Snadno vyměnitelné větrací kachle umožňují kamna provozovat jako teplovzdušná nebo akumulční, v závislosti na aktuální potřebě distribuce tepla.

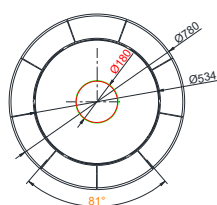
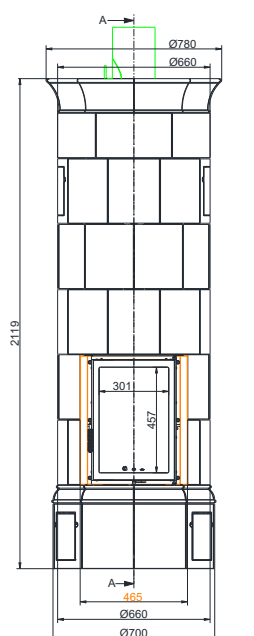

Ø 160 nebo Ø 180

- + Provední kachlů na vazbu nebo na střih.
- + Standardní verze může být použita buď jako konvekční nebo akumulční, díky snadno vyměnitelným kachlům.
- + Na vyžádání k dispozici také s asketičtějším vzhledem, bez vyměnitelných větracích kachlů.
- + Od 2/23 dostupný též identický model bez dekorace na římsách a horních kachlů.





BRUNNER scandinavian CLASSIK jsou zároveň moderní i tradiční kachlová kamna. Kamnová vložka HKD 2.2 k DR s obloukovým prosklením poskytuje spolu s akumulací prstenci ekologické a účinné spalování. Akumulace se dá ještě zvýšit, pokud jsou kachle z vnitřní strany vyplněné šamotem.

BRUNNER **SCANDILine** CLASSIK s ozdobnou korunou

SCANDILine

Varianty provedení



s korunou



bez koruny



modernART

Použití kachlových kamen s kamnovou vložkou HKD 2.2k DR Brunner

Výkon



4 - 7

Množství dřeva



1,5 - 2,5

Délka polen



33

Technické detaily a výhody produktu

- Jedinečná kombinace klasického skandinávského designu a nejnovější technologie spalování.
- Volitelný provoz v režimu konvekce nebo akumulace tepla.
- Snadná, přesná a rychlá stavba díky prefabrikovaným keramickým prstencům.
- Čisté sklo díky vysoce účinné technologii spalování s nízkými emisemi.
- Mnoho hodin příjemného uvolňování tepla.
- Připojení komínu shora nebo zezadu.
- Na přání lze kamna zvýšit či přidat akumulární prstence.
- Vysoká uživatelská přívětivost díky možnosti automatizovaného, optimalizovaného spalování prostřednictvím elektronického řízení spalování (EAS 3).
- Mnoho barevných provedení.



Keramický akumulární prstec MAS-440.



Dvířka v provedení levá/pravá



Kamnovou vložku je možné vybavit automatickou regulací hoření EAS. K dispozici je verze s displayem, nebo s mobilní aplikací.

Litínová kupole s možností horního/zadního napojení



HKD 2,2 k s akumulárními prstenci.

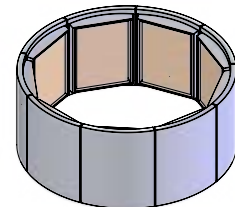
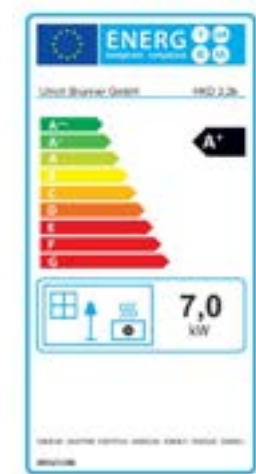

Keramické prstence navíc (volitelné). Kachle mohou být vyplněny šamotem pro zvýšení akumulace



K dispozici také s tradičními mosaznými dvířky (volitelné).

Na přání lze kamna kombinovat i s řídicí jednotkou spalování EAS. To může optimalizovat proces spalování a značně zvýšit uživatelskou přívětivost. Zajišťuje také, že nedojde k problémům s kondenzací v důsledku studeného venkovního vzduchu, protože přívod spalovacího vzduchu je po ukončení spalování zcela uzavřen. Před napojením do komína doporučujeme použít škrťací klapku. Tím se optimalizuje plamen a zabrání se rychlému ochlazení systému akumulace tepla, pokud máte vysoký tah v komíně. Na přání lze výrobek rozšířit o další keramické prstence a mosazná dvířka.

V **SCANDILine** sérii jsme reinterpretovali klasické představy o tradičních skandinávských kachlových kamnech.

SCANDILine kamna spojují to nejlepší z tradice a modernosti. Ručně, tradičním způsobem, vyráběné kachle zaujmou autentickou estetikou a nejnovější technologie spalování zaručuje optimální akumulaci tepla a vysokou účinnost.



Technickým středobodem všech kamen **SCANDILine** jsou moderní kamnové vložky **BRUNNER HKD**, které se vyznačují vynikajícími technologiemi spalování a zvláště nízkými emisemi. Lze je použít jako akumulční nebo teplovzdušná kamna a vydávají příjemné teplo po mnoho hodin. Prefabrikované keramické obklady umožňují rychlou a přesnou montáž, ale také podtrhují vysokou řemeslnou úroveň výrobce keramiky.



BRUNNER **SCANDILine**
scandinavianCLASSIK s korunou, provedení Antracit

scandinavianCLASSIK s korunou, varianta připojení vzadu

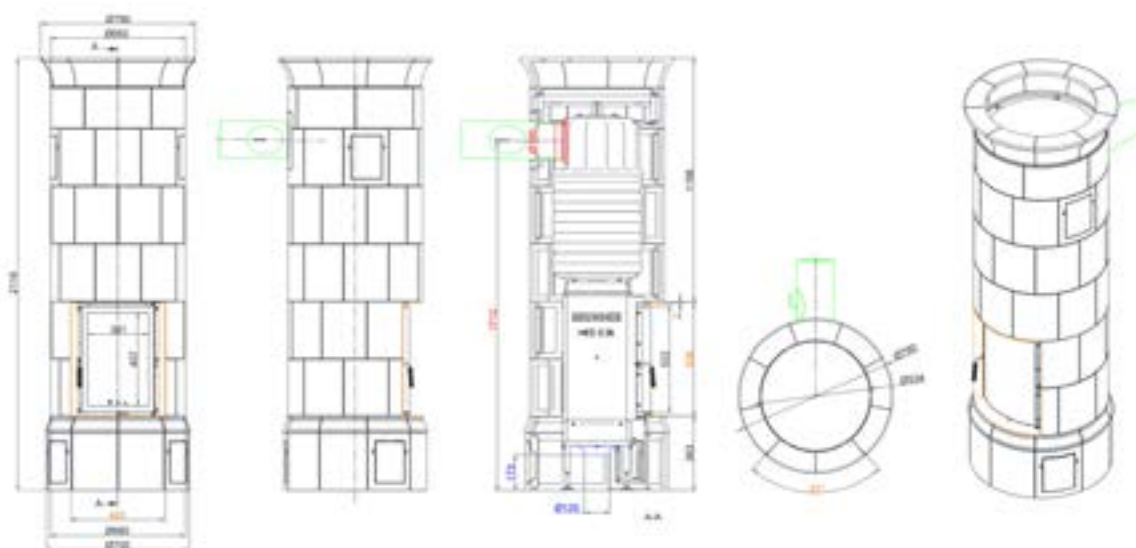

scandinavianCLASSIK s korunou, varianta horního připojení

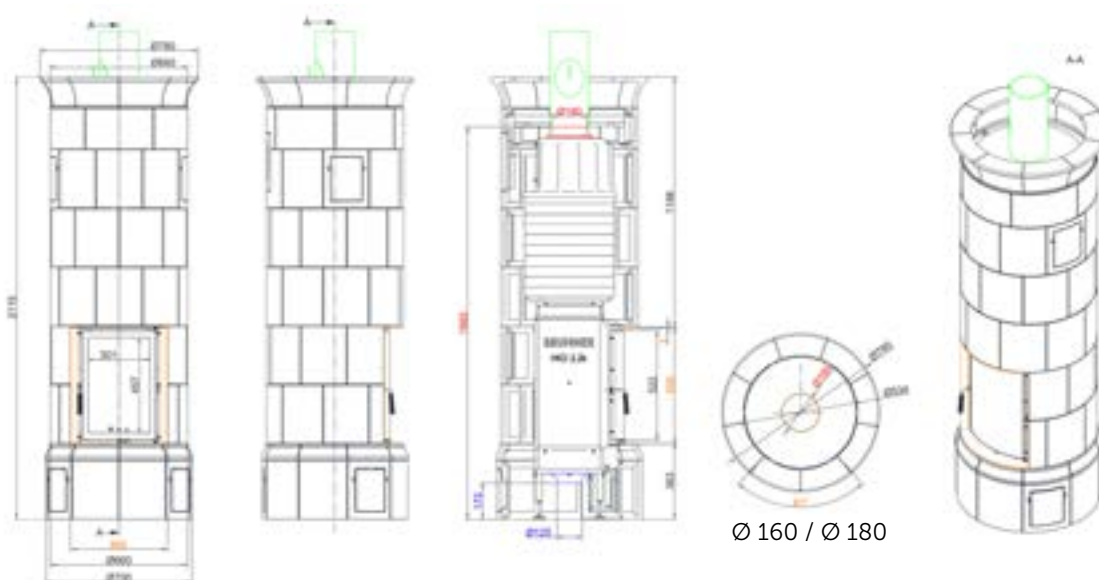

Bezpečnostní vzdálenosti

* Je nutné ověřit u místních autorit (hasiči, kominíci)

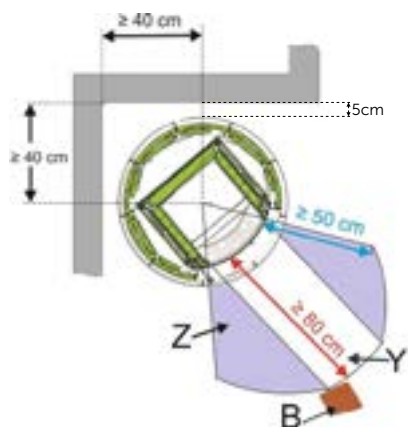

nehořlavá stěna (vzdálenost 40cm)

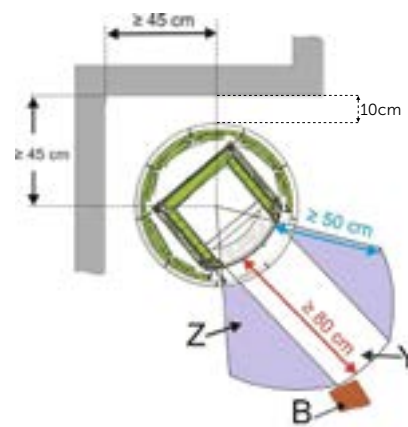

hořlavá stěna (vzdálenost 45 cm)



scandinavianCLASSIK

s korunou – speciální provedení
s mosaznými dvířky a bez
konvekčních otvorů.

scandinavianCLASSIK bez koruny

Další klasika, která vypadá moderně a nadčasově díky jednoduchému rovnému tvaru bez zdobení. Nenápadné, ale stále nadčasové a navíc vybavené všemi technickými vylepšeními **SCANDILine**.

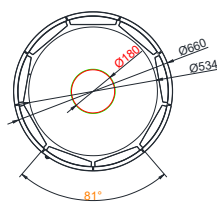
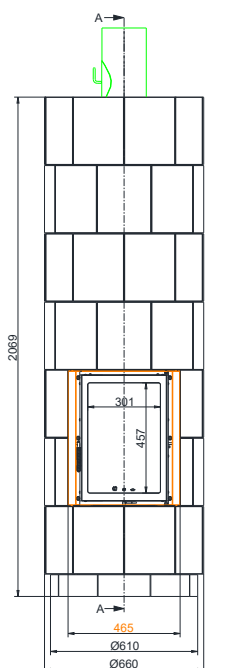

Ø 160 nebo Ø 180

- + Standardní verze může být použita buď jako konvekční nebo akumulční díky snadno vyměnitelným větracím kachlům.
- + Na vyžádání k dispozici také s asketičtějším vzhledem, bez větracích kachlů.





scandinavianCLASSIK bez koruny/standardní provedení na stříh

modernART

Český designér David Exner (Design studio exner) vytvořil tato inovativní designová kamna, která mají potenciál stát se klasikou. Z důvodu estetiky a jasného designového jazyka byly u tohoto modelu záměrně vynechány otvory pro vyměnitelné kachle v horní části. Uzavíratelné teplovzdušné otvory je možné na vyžádání udělat v horní záklopné desce.

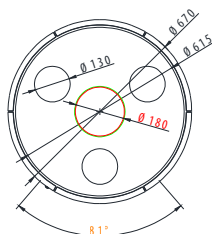
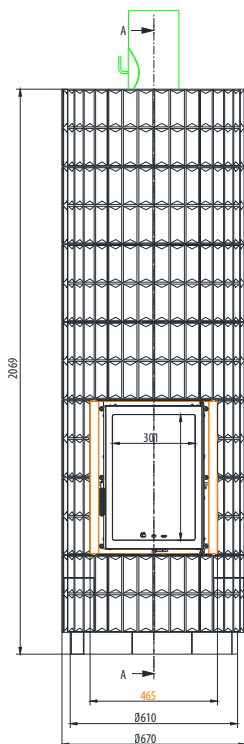

Ø 160 nebo Ø 180

- + Ve standardním provedení s revizními otvory v spodní části (pro EAS).
- + Na přání lze dodat také s asketičtějším vzhledem, bez revizních kachlů. Pokud kamna nemají EAS nebo je regulace EAS umístěna mimo kachlová kamna.





BRUNNER **SCANDILine** modernART
Standardní provedení v bílé lesklé glazuře.

DOPORUČENÁ BAREVNÁ PROVEDENÍ



Bílá lesklá

Bílá, poloprůhledná,
bez haarrissu
Standard



L 316

Alabastr, lesklá, neprůhledná,
bez haarrissu



KG 44

Krakele, efektní, pololesklá,
poloprůhledná, viditelný haarriss



L 317

Marcipán, lesklá, neprůhledná,
bez haarrissu



MX 152

Rudá, lesklá, poloprůhledná,
bez haarrissu



T 104

Kobalt světle modrý, lesklá, prů-
hledná, viditelný haarriss



MX 146

Ingot, efektní, kovová,
neprůhledná, bez haarrissu

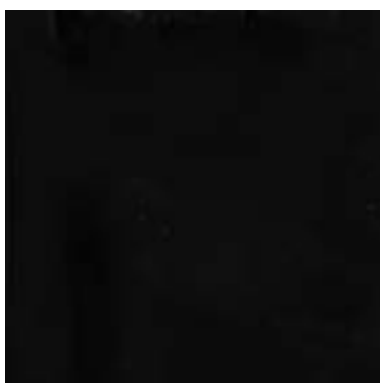

MX 109

Černá, lesklá, neprůhledná,
varianta bez haarrissu
i s haarrissem



MX 95

Zelená, lesklá, průhledná,
viditelný haarriss

Další barevná provedení si můžete vybrat z aktuálního sortimentu glazur na www.kolem-kamen.cz

Technické specifikace - skandinavianCLASSIK bez/s korunou

Testováno podle	EN 13229	
Technické parametry		
Výkon	kW	7
Množství dřeva	kg/h	2,5
Proudění spalin	g/s	7,5
Teplota spalin	°C	220
Požadovaný tlak	Pa	12
Spotřeba spalovacího vzduchu	m ³ /h	25
Průměr přívodu spalovacího vzduchu	mm	125
Rozměry		
Průměr (Ø)	mm	660 / 700
Výška	mm	2069 / 2119
Minimální odstup		
nehořlavá stěna	cm	5
hořlavá stěna	cm	10
strop ¹⁾	cm	28
Plocha větracích otvorů²⁾		
Konvekční	cm ²	165
Teplovzdušné	cm ²	165
Hmotnost (vč. šamotové výplně kachlů)		
Celková hmotnost	kg	580 / 620
Splňuje certifikaci pro		
Českou republiku	1.BImSchV (Stufe 2) / 15a BVG (2015) / LRV / - NS-3058/NS-3059	

1) V České republice je nutná konzultace s hasiči a kominikem.

2) Větrací otvory (volitelné)

Technické specifikace - modernART

Testováno podle	EN 13229	
Technické parametry		
Výkon	kW	7
Množství dřeva	kg/h	2,5
Proudění spalin	g/s	7,5
Teplota spalin	°C	220
Požadovaný tlak	Pa	12
Spotřeba spalovacího vzduchu	m ³ /h	25
Průměr přívodu spalovacího vzduchu	mm	125
Rozměry		
Průměr (Ø)	mm	670
Výška	mm	2069
Minimální odstup		
nehořlavá stěna	cm	5
hořlavá stěna	cm	10
strop	cm	40
Plocha větracích otvorů¹⁾		
Konvekční	cm ²	398
Teplovzdušné	cm ²	427
Hmotnost (vč. šamotové výplně kachlů)		
Celková hmotnost	kg	580
Splňuje certifikaci pro:		
Českou republiku	1.BImSchV (Stufe 2) / 15a BVG (2015) / LRV / - NS-3058/NS-3059	

1) volitelné (v záklopné desce)

BRUNNER®

SCANDILine

WE ARE BRUNNER, jsme lidé s pevnými kořeny z tradiční bavorské rodinné firmy.

Firma BRUNNER je již několik desetiletí známá jako špičkový specialista v oblasti topení, který neustále do této oblasti zavádí ty nejpokročilejší technologie. Naši zákazníci mají jistotu, že od nás získávají topidlo té nejvyšší kvality. Místo „cenově dostupných řešení“ má BRUNNER pouze kvalitní produkty, které znamenají mnoho let dobrého užívání kamen a krbů. Kvalita nad kvantitou!

SCANDILine
je společný projekt firem

BRUNNER GMBH
ZELLHUBER RING 17-18 | 84307 EGGENFELDEN
+498721/771-0 | INFO@BRUNNER.DE

K&K POKER S.R.O.
PLĚCHAMR 432, CZ391 65 BECHYNĚ
+420 777 023 270 | INFO@KOLEM-KAMEN.CZ



Váš prodejce

