

CRUSSIS

Návod k použití elektrokola

Návod na použitie elektrobicykla | Electric bicycle user manual | Gebrauchsanweisung für Elektrofahrrad

Panasonic GX Ultimate | GX Power Plus

e-Atland 6.9

e-Guera 6.9

e-Guera 7.9

ONE-Guera 7.9

e-Atland 7.9

e-Fionna 7.9

e-Largo 7.9

ONE-Largo 7.9

e-Cross 7.9

ONE-Cross 7.9

e-Cross low 7.9

ONE-Cross low 7.9

e-Savela 7.9

e-Gordo 7.9

e-Country 7.9

e-Guera 8.9

ONE-Guera 8.9

e-Atland 8.9

e-Fionna 8.9

e-Largo 8.9

ONE-Largo 8.9

e-Guera 9.9

ONE-Guera 9.9

e-Atland 9.9

e-Fionna 9.9

e-Largo 9.9

ONE-Largo 9.9

e-Cross 9.9

ONE-Cross 9.9

e-Cross low 9.9

ONE-Cross low 9.9

e-Guera 10.9

ONE-Guera 10.9

e-Atland 10.9

e-Fionna 10.9

e-Largo 10.9

ONE-Largo 10.9

*Užite si svoju jazdu!
Enjoy your ride!
Genießen Sie Ihre Fahrt!*

Užijte si svou jízdu!

CZ / SK / EN / DE

Interaktivní PDF

Všechny [modré](#) nápisy v tomto návodu fungují po kliknutí jako odkazy na určité místo v tomto návodu.

Interaktívny PDF

Všetky [modré](#) označenia v tomto návode fungujú po kliknutí ako odkazy na konkrétne miesta v tomto návode.

Interactive PDF

All the [blue](#) labels in this manual work as clickable links to specific locations within this manual.

Interaktives PDF

Der gesamte [blaue](#) Text in diesem Handbuch fungiert beim Klicken als Link zu einer bestimmten Stelle in diesem Handbuch.

Obsah

Předmluva	4-6
Obecná upozornění	7-17
Systém elektrokola	18-26
Ovládání elektrokola (barevný LCD displej)	26-53
Řešení problémů	54
Údržba a uskladnění	55
Upozornění	56
Záruka	56-57

SK	58-112
EN	113-167
DE	168-222

CZ

SK

EN

DE

PŘEDMLUVA

Vážení uživatelé,

děkujeme Vám za zakoupení elektrokola CRUSSIS! Vážíme si toho, že jste si vybrali náš produkt. Pro správné fungování elektrokola CRUSSIS si před jeho použitím pečlivě přečtěte informace o výrobku. Pomocí popisu Vás v následujícím textu informujeme o všech podrobnostech (včetně instalace přístroje, nastavení a běžného používání displeje) souvisejících s použitím elektrokola. Tento návod Vám také pomůže vyřešit případné nejasnosti a závady.

Společnost CRUSSIS electrobikes s.r.o Vám přeje mnoho krásných a bezpečných kilometrů na novém elektrokole.

Seznam prodejců CRUSSIS naleznete na webových stránkách www.cruassis.cz.

CO JE ELEKTROKOLO?

Je klasické jízdní kolo, které je vybavené elektromotorem. Ten může být umístěn ve středu, zadním nebo předním náboji. Elektromotor může mít výkon nepřesahující 250 W. Maximální rychlost asistence je omezena na 25 km/h a toto omezení odpovídá evropské normě EN 15194-1 (při překročení této rychlosti se elektromotor vypne a zapne se jakmile rychlost klesne pod tuto hranici). Dále je kolo vybaveno baterií, která může být umístěna v rámu nebo na zadním nosiči. Nejdůležitějším parametrem baterie je napětí a kapacita. Čím vyšší hodnoty, tím se zvyšuje dojezdová vzdálenost elektrokola. V současné době jsou nejpoužívanější baterie lithium iontové (Li-ion). Výhoda těchto baterií je především v nízké hmotnosti a dlouhé životnosti. U baterie je důležité dodržovat pravidelné dobíjení, kterým prodloužíte životnost. Komunikaci mezi jednotlivými elektrickými komponenty zajišťuje řídicí jednotka, která vyhodnocuje údaje z jednotlivých senzorů, podle nichž řídí výkon elektromotoru. Obsluha elektromotoru je zajištěna ovládacím panelem, na kterém naleznete informace o stavu baterie, stupni podpory a zbývajícím dojezdu. U většiny displejů je samozřejmostí údaj o času, rychlosti i ujeté vzdálenosti. Funkce motoru je aktivována šlapáním, které je snímáno speciálním senzorem umístěným ve šlapacím středu. Na elektrokole tedy musíte stále šlapat, motor vám pouze pomáhá. Snímač šlapání má na starost informovat řídicí jednotku, zda jezdec začal nebo přestal šlapat a informuje o frekvenci šlapání. O tuto funkci se stará buď magnetický pas senzor nebo torzní snímač. Magnetický pas senzor je základní snímač, který pracuje na magnetickém principu. Tento senzor, který je instalován na středové ose, kontroluje frekvenci šlapání. Aktivace snímače šlapáním vzad je nemožná z důvodu rozfázování magnetů. Torzní snímače jsou využívány na dražších, sportovních kolech. Oproti magnetickým snímačům informují jak o frekvenci šlapání, tak o síle, která je na pedál vyvíjena. Torzní snímač je ideální při jízdě v terénu, kde dochází k častým změnám frekvence šlapání. Pokud potřebujeme šlapat větší silou, motor nám okamžitě pomůže větším výkonem. Naopak při jízdě z kopce, kdy dojde k menšímu tlaku na pedál, je funkce motoru omezena a dochází tak k úspoře energie v baterii. Elektrokolo můžete uvést do pohybu pomocí ovládacího tlačítka , které je umístěno na ovladači displeje, avšak pouze do maximální povolené rychlosti, tedy 6km/h (slouží pro asistenci při chůzi). Na elektrokolo, které svými vlastnostmi odpovídá evropské normě

CZ

SK

EN

DE

EN 15194-1, se z hlediska zákona o provozu na pozemních komunikacích pohlíží jako na běžné jízdní kolo. Tzn., že můžete jezdit na cyklostezkách, nepotřebujete řidičské oprávnění a přilba je povinná pouze do věku 18 let. Doporučujeme používání cyklistické přilby všem uživatelům bez rozdílu věku.

CZ

SK

EN

DE

Zapnutí elektrokola – **Modely 6.9 / 7.9 (kromě e-Country 7.9) / 8.9 / 9.9**

1. Krátkým stisknutím zapínacího/ vypínacího tlačítka na baterii zapnete baterii (více viz [str. 19-20](#)),
2. cca 2 sek. dlouhým stisknutím zapínacího/ vypínacího tlačítka na displeji zapnete displej,
3. na displeji vyberte požadovanou úroveň připomoci (více o displeji viz [str. 26-53](#)).

Vypnutí elektrokola – **Modely 6.9 / 7.9 (kromě e-Country 7.9) / 8.9 / 9.9**

1. Krátkým stisknutím zapínacího/ vypínacího tlačítka na displeji vypnete displej,
2. Cca 2 sek. dlouhým stisknutím zapínacího/ vypínacího tlačítka na baterii vypnete baterii.

Elektrokolo komponenty Modely 6.9 / 7.9 / 8.9 / 9.9



1 baterie

2 motor

3 ovládací panel (lcd displej)

4 torzní snímač otáčení klik uvnitř motoru

5 brzdové páky

6 zámek baterie (z druhé strany)

7 brzdy

8 řazení

9 kliky, pedály nejsou vyobrazeny

10 rychloupínák kola

11 přehazovačka

12 plášť a ráfek

Zapnutí elektrokola – Modely 10.9 a e-Country 7.9

1. Krátkým stisknutím zapínacího/ vypínacího tlačítka na rámu zapněte baterii (více viz [str. 21-23](#)),
2. cca 2 sek. dlouhým stisknutím zapínacího/ vypínacího tlačítka na displeji zapněte displej,
3. na displeji vyberte požadovanou úroveň připomoci (více o displeji viz [str. 26-53](#)).

Vypnutí elektrokola – Modely 10.9 a e-Country 7.9

1. Krátkým stisknutím zapínacího/ vypínacího tlačítka na displeji vypnete displej,
2. Cca 2 sek. dlouhým stisknutím zapínacího/ vypínacího tlačítka na rámu vypnete baterii.

CZ

SK

EN

DE

Elektrokolo komponenty Modely 10.9



- | | |
|---|--|
| 1 baterie | 7 brzdy |
| 2 motor | 8 řazení |
| 3 ovládací panel (lcd displej) | 9 kliky, pedály nejsou vyobrazeny |
| 4 torzní snímač otáčení klik uvnitř motoru | 10 pevná osa |
| 5 brzdové páky | 11 přehazovačka |
| 6 zámek baterie (z druhé strany) | 12 plášť a ráfek |

OBECNÁ UPOZORNĚNÍ

Jízda na elektrokole, stejně jako jiné sporty, může přinášet riziko poranění a způsobení škod. Pokud chcete elektrokolo používat, musíte se seznámit a řídit se pravidly bezpečné jízdy na elektrokole, řádného používání a údržby elektrokola. Pravidelná údržba a správné používání sníží riziko poranění a prodlouží životnost výrobku.

Modely elektrokol e-Guera, e-Atland, e-Fionna, e-Largo, ONE-Guera, ONE-Largo jsou vhodné pro jízdu po zpevněných komunikacích, cyklostezkách, šotolinových a lesních cestách, jízdě v terénu. Elektrokola jsou vybavena pneumatikami s hrubším vzorkem pro zajištění dostatečné přilnavosti pro jízdu v terénu. Při jízdě na hladkém povrchu (asfalt, beton...) může proto docházet k vibracím.

Modely elektrokol e-Cross, e-Cross low, e-Gordo, e-Savela jsou vhodné pro jízdu po zpevněných komunikacích, cyklostezkách, šotolinových a lesních cestách.

Modely e-Country jsou vhodné pouze pro jízdu po zpevněných komunikacích, cyklostezkách a upravených cestách.

Určeno k následujícímu použití: Elektrokolo je určeno k rekreačním účelům pro spotřebitelské využití.



Elektrokola není vhodné užívat k brodění, pro jakékoliv skákání a dopady z výšky, nepoužívejte je pro extrémní ježdění v těžkém terénu (downhill, enduro, jízdy na překážkách)! Doporučíme sestavení a seřízení elektrokola v odborném servisu elektrokol.

Elektrokolo může být využíváno jako klasické jízdní kolo bez asistence elektromotoru. Během jízdy bez přípomoci (tzn. přípomoc OFF) každé elektrokolo klade jistý odpor, který způsobuje převodovka v motoru.

Předtím než poprvé vyjedete zkontrolujte:

- Správná velikost elektrokola: Nevhodně zvolená velikost kola může mít vliv na ovladatelnost elektrokola.
- Nastavení sedla: Správná výška a poloha sedla má vliv na pohodlnou jízdu a ovladatelnost kola. Poloha sedla na sedlové trubce je určena stupnicí na ližinách sedla, je tam vyznačeno maximální oddálení a přiblížení k řídítkům!
Upozornění: Na sedlové trubce je drážkou vyznačena maximální přípustná výška pro její vytažení. Nikdy nenastavujte sedlovou trubku nad tuto výšku! Zabráníte tím poškození rámu elektrokola, nebo sedlové trubky a případnému úrazu.
- Správná výška představce a řídítek.

Pravidelná kontrola:

Před každou jízdou pravidelně kontrolujte stav vašeho elektrokola. Tímto způsobem lze včas předejít mnoha technickým problémům. Následky nepravdivé kontroly mohou být v mnoha případech katastrofální. Délka životnosti rámu nebo komponentů je ovlivněna konstrukcí a použitým materiálem, stejně jako údržbou a intenzitou používání. Samozřejmě by se měly stát pravidelné kontroly u kvalifikovaných odborníků. Vyzvedněte elektrokolo do výšky 5 – 10 cm nad zem a pusťte. Tím se ujistíte, zda je vše dostatečně dotaženo. Poté proveďte vizuální a hmatovou kontrolu celého elektrokola, především správné dotažení všech šroubů, matic, šlapacího středu, pedálů atd.

Kola a pláště: Zkontrolujte, že jsou pláště správně nafouknuté. Jízda na podhuštěném nebo naopak přehuštěném plášti může vést ke špatné ovladatelnosti kola. Doporučujeme dodržování maximální a minimální hodnoty tlaku, která je uvedena výrobcem na plášti. Zkontrolujte opotřebování a správný tvar pneumatik. Objeví-li se na pláštích boule nebo trhliny, je nutné pláště před použitím vyměnit. Následně proveďte kontrolu roztočením kol, zda plášť sedí správně v ráfku a zda jsou kola správně vycentrovaná, nejsou povolené dráty ve výpletu, případně zda dráty nechybí. Ujistěte se, že je přední i zadní kolo řádně zajištěno (obr. 1). Pokud se jedná o kolo s pevnou osou, ujistěte se, že je osa nasazená ve správném směru (u předního kola).

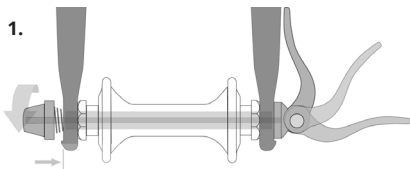

Pokud se jedná o kolo s pevnou osou, ujistěte se, že je osa nasazená přesně podle obrázků níže.

Postup upevnění kol pomocí pevné osy Maxle lite

Otevřete páčku Maxle. Páčka vždy musí zůstat ve výřezu na přírubě osy.



Páčka Maxle se v zavřené poloze nesmí dotýkat vidlice ani rámu. Kontakt by mohl mít za následek nedostatečné napětí páčky.



Prostrčte osu Maxle otvorem v pravé noze vidlice a nábojem tak, aby se dostala do kontaktu se závitem ve výřezu na levé straně. Zašroubujte osu Maxle ve výřezu otáčením páčky ve směru hodinových ručiček, dokud se nezastaví.

Vyjměte páčku osy Maxle z výřezu v přírubě osy. Otočte páčku do zamýšlené zavřené pozice.

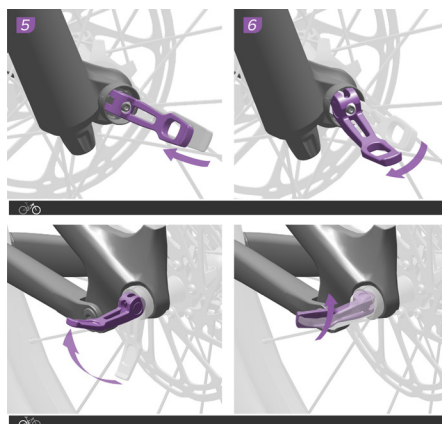
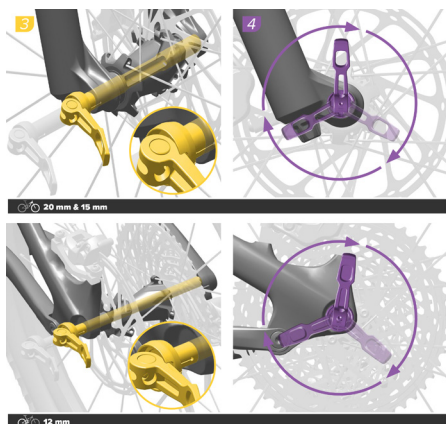

Zavřete páčku a zkontrolujte, že se nedotýká vidlice ani rámu. Napnutí páčky je dostatečné, pokud vám zanechá otisk v dlani.

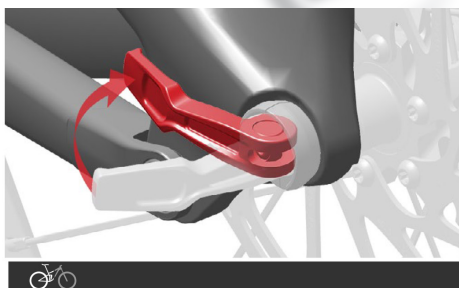
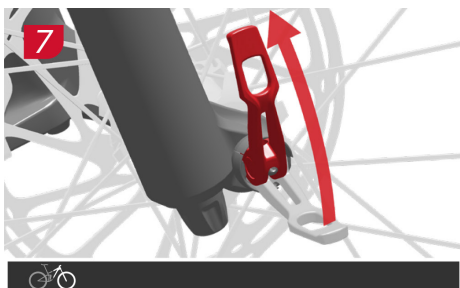

CZ

SK

EN

DE



Po zavření páčky rychloupínáku Maxle se nesnažte změnit polohu páčky ani jí neotáčejte. Změna polohy nebo otočení páčky Maxle může způsobit, že se osa uvolní a sníží se bezpečnost zajištění osy, což může mít za následek vážné zranění nebo dokonce smrt jezdce.

Nastavení napnutí pružiny

Chcete-li zvýšit napnutí páčky, otevřete páčku a umístěte ji do výřezu. Šestihranným klíčem 2,5 mm otočte napínač o jedno kliknutí ve směru hodinových ručiček. Zavřete páčku a znovu zkontrolujte napnutí. Tento postup opakujte, dokud nedosáhnete dostatečného napnutí. Potom v požadované poloze zavřete páčku.

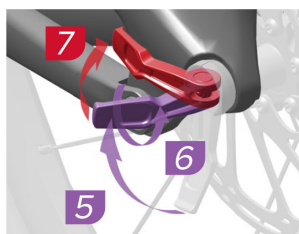
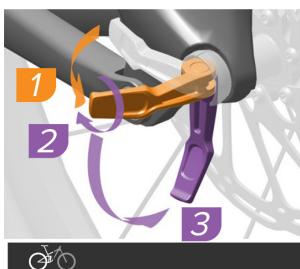
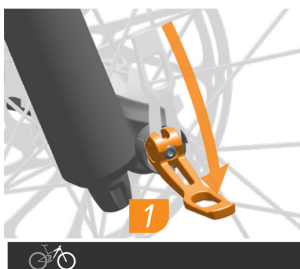

menší oblast



Vidlice s horní trubkou o průměru 38 mm: Zavřená páčka Maxle se nesmí nacházet ve větší stínované oblasti. Správně utažená páčka Maxle se smí po zavření nacházet POUZE v menší stínované oblasti.

větší oblast

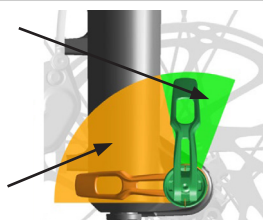

Brzdy: Proveďte kontrolu funkčnosti brzd. Stiskněte obě brzdové páky a tlačte kolo vpřed. Jsou brzdové destičky plně v kontaktu s kotoučem, aniž by se páčky dotýkaly řídítek? Pokud ne, je nutné brzdy seřídit (odvzdušnit). Prověřte, zda nejsou brzdové destičky opotřebený. Brzdové destičky a kotouče se užíváním opotřebovávají, proto je potřeba brzdy pravidelně servisovat a opotřebené součástky včas vyměnit. Z pohledu sedícího jezdce na elektrokole pravá brzdová páka ovládá zadní brzdu a levá brzdová páka přední brzdu.

Řazení a řetěz: Řetěz vyžaduje pravidelnou údržbu, která prodlouží jeho životnost. Před mazáním je vhodné řetěz i pastorky nejprve očistit. Mazání řetězu provádějte přípravky k tomu určenými. U řetězu dochází k jeho protahování. Výdrž řetězu je velmi individuální a odvíjí se od kvality řetězu, ujetých kilometrů, stylu jízdy a terénu, ve kterém jezdíte. Pravidelná výměna je nutná. Stav řetězu je možné kontrolovat pomocí speciální měřky. Vytahovaný nebo poškozený řetěz může poničit převodníky a pastorky. Při řazení dochází k opotřebování a natažení řadicího lanka. Řazení je nutné pravidelně seřizovat, aby správně přehazovalo. Jemné korekce lze docílit povolením, nebo utažením matice bowdenu u řadicí páky.

Vidlice: U kol CRUSSIS se můžete setkat s různými druhy a typy vidlic.



Nikdy byste neměli zamknout vidlici při jízdě v terénu nebo při skákání. Může dojít k poškození vidlice při stlačení pod velkým zatížením. Toto může mít také za následek nehodu a zranění.



Berte také na vědomí, že vidlice není určená pro jízdu v extrémně náročném terénu, na skoky, downhill, freeride a nebo dirt jumps. Nerespektování těchto informací může vést k poškození vidlice, nehodě nebo smrti. Nerespektování těchto informací má za následek zánik záruky.

Odpružená vidlice SR SUNTOUR

SR SUNTOUR XCM HLO DS 26"

(e-Atlant 6.9, e-Guerra 6.9)
Zdvih: 100 mm
Šířka nohou: 30 mm
Sloupek vidlice: 1 1/8"
Pružení: hydraulický náboj s olejem/ pružina
Zamykání: z vidlice
Osa: RU 9 mm

SR SUNTOUR NEX HLO DS 700c

(e-Cross 7.9-XS / 7.9-M, ONE-Cross 7.9-XS / 7.9-M, e-Cross low 7.9-XS / 7.9-M, ONE-Cross low 7.9-XS / 7.9-M, e-Gordo 7.9-XS / 7.9-M, e-Savela 7.9-XS / 7.9-M)
Zdvih: 63 mm
Šířka nohou: 28 mm
Sloupek vidlice: 1 1/8"
Tlumení: hydraulický náboj s olejem/ pružina
Zamykání: z vidlice (korunky)
Osa: RU 9 mm

SR SUNTOUR XCM32-ATB NLO DS 27,5"

(e-Country 7.9-XS / 7.9-M)
Zdvih: 100 mm
Šířka nohou: 32 mm
Sloupek vidlice: 1 1/8"
Pružení: hydraulický náboj s olejem/ pružina
Zamykání: z vidlice (korunky)
Osa: RU 9 mm

SR SUNTOUR XCM32 NLO DS 29

(e-Fionna 7.9-XS / 7.9-M, e-Largo 7.9-XS / 7.9-M / 7.9-L, ONE-Largo 7.9-XS / 7.9-M)
Zdvih: 100 mm
Šířka nohou: 32 mm
Sloupek vidlice: 1 1/8"
Pružení: hydraulický náboj s olejem/ pružina
Zamykání: z vidlice (korunky)
Osa: RU 9 mm

SR SUNTOUR XCM32 NLO DS 27,5"

(e-Atland 7.9-XS / 7.9-M/ 7.9-L, e-Guera 7.9-XS / 7.9-M, ONE-Guera 7.9-XS / 7.9-M)

Zdvih: 100 mm

Šířka nohou: 32 mm

Sloupek vidlice: 1 1/8"

Pružení: hydraulický náboj s olejem/ pružina

Zamykání: z vidlice (korunky)

Osa: RU 9 mm

DŮLEŽITÉ BEZPEČNOSTNÍ INFORMACE

1. Je velice důležité nechat odpruženou vidlici SR-SUNTOUR správně nainstalovat kvalifikovaným mechanikem jízdních kol. Nesprávně nainstalované vidlice jsou extrémně nebezpečné a mohou být příčinou závažných nebo fatálních zranění.

2. Vidlice na kole je konstruována pro použití jedním jezdcem na horských cestách a podobných terénních podmínkách. **Při uzamknuté vidlici není vhodné jezdit v terénu.**

3. Před jízdou se ujistěte, že jsou řádně nainstalované a nastavené brzdy. Brzdy používejte opatrně a seznamte se s jejich vlastnostmi a brzdou účinností za nenouzových okolností. Tvrdé brzdění nebo

nevhodné použití přední brzdy může způsobit pád. Pokud nejsou brzdy správně seřízené nebo jsou nevhodně nainstalované, může se jezdec vážně nebo smrtelně zranit.

4. Za určitých okolností může dojít k závadě na vidlici, mimo jiné v případě, kdy dojde ke ztrátě oleje, ohnutí či prasknutí komponentů nebo částí vidlice. Závada na vidlici nemusí být viditelná. Nejezděte na kole, pokud si všimnete ohnutých nebo zlomených částí vidlice, ztráty oleje, zvuků způsobených nadměrným pro pružením nebo jiných náznaků možné závady na vidlici, jako např. ztráty vlastnosti absorpce nárazu. Vezměte elektrokolo na kontrolu a opravu ke kvalifikovanému prodejci. V případě závady na vidlici může dojít k poškození kola nebo zranění osoby. Odpružené vidlice a zadní tlumiče obsahují vysoce natlakované kapaliny a plyny. Varování v tomto manuálu musí být dodržováno, aby se předešlo zranění nebo smrti. Nikdy se nepokoušejte otevřít patronu nebo zadní tlumič. Jsou pod velkým tlakem, jak bylo zmíněno výše. Pokud se pokusíte otevřít patronu nebo zadní tlumič, riskujete vážná zranění.

5. Vždy používejte originální díly SR-SUNTOUR. Použití neoriginálních náhradních dílů ukončuje platnost záruky a může způsobit konstrukční závadu vidlice. Strukturní závada může způsobit ztrátu kontroly nad jízdním kolem s možnými vážnými anebo smrtelnými zraněními.

6. Pokud používáte nosič kola na auto, při jakékoli manipulaci musí být dodržen návod k použití daného nosiče. Pokud budete převážet elektrokolo v nosiči na autě nebo za autem za nepříznivého počasí, je třeba elektrokolo ochránit proti vodě vhodným náplekem, protože při jízdě autem za deště na elektrokolo působí tlak vody jako by bylo vystaveno tlakovému mytí, což může elektrokolo vážně poškodit.

7. Vidlice je konstruována tak, aby zajišťovala přední kolo rychloupínákem nebo pevnou osou. Ujistěte se, že rozumíte, jakou hřídel elektrokolo má a jak s ní správně manipulovat. Na hřídel nepoužívejte

šroub. Nesprávně namontované kolo může umožnit pohyb nebo uvolnění z jízdního kola s následkem jeho poškození a vážného zranění nebo smrti jezdce.

8. Dodržujte všechny pokyny v uživatelské příručce týkající se péče a údržby tohoto produktu.

Předpětí vinuté pružiny

Vidlice může být přizpůsobena hmotnosti a preferovanému způsobu jízdy jezdce pomocí předpětí pružiny. Nenastavuje se tvrdost vinuté pružiny, ale předpětí. To redukuje "SAG" vidlice, když si jezdec sedne na elektrokolo. Standardně je použita středně tvrdá pružina. Otočením kolečka předpětí po směru hodinových ručiček zvyšujete předpětí a otočením proti směru hodinových ručiček ho snižujete. SR SUNTOUR vidlice nabízejí ještě další dva typy tvrdosti pružiny. Měkčí a tvrdší než je standardní pružina.

System zamykání

Funkce "zamknutí" vidlic SR SUNTOUR zamezuje pohybu lidově zvaného houpání vidlice při jízdě ve stoje nebo do kopce. Vidlice není uzamčena na 100%. Je tam několik milimetrů kvůli zamezení proražení olejové patrony. Tento systém ochrání vidlici, pokud ji v terénu zapomenete odemknout.

Uzavírání z korunky vidlice

Pro zamčení vidlice otočte páčkou "Speed lock-out" o 90° po směru hodinových ručiček. Pro odemčení otočte proti směru hodinových ručiček.



ilustrativní obrázek

zamykání/odemykání vidlice

předpětí vinuté pružiny

KONTROLA A ÚDRŽBA

SR SUNTOUR vidlice jsou konstruovány tak, aby byly téměř bezúdržbové. Ale jelikož pohyblivé části jsou vystaveny vlhkosti a nečistotám, výkon vidlice by se mohl po několika jízdách snížit. Pro zajištění vysokého výkonu, bezpečnosti a dlouhé životnosti vidlice je vyžadován pravidelný servis a údržba.

Před každou jízdou

Naleznete-li na vidlici nebo jiných komponentech jakékoli praskliny, promáčkliny, odřeniny, deformace, únik oleje, kontaktujte odborného mechanika, aby vidlici nebo elektrokolo prohlédl.



Mějte na paměti, že pokud není vidlice udržována podle manuálu, dochází k zániku záruky. Nepoužívejte vysokotlaké čisticí přístroje nebo jiné postupy, které využívají vysoký tlak vody k čištění. Může zde dojít k zatečení vody skrze prachovky do vidlice. Pokud používáte elektrokolo v extrémních podmínkách (např. v zimě nebo v přímořských oblastech) nebo v extrémním terénu, doporučujeme provádět údržbu častěji, než je uvedeno v pokynech níže. Pokud se domníváte, že došlo k poklesu výkonu vidlice nebo se chová jinak než standardně, ihned kontaktujte odborný servis a nechte vidlici zkontrolovat.

Po každé jízdě

Vyčistěte nohy vidlice a prachovky pomocí naolejovaného hadříku přípravkem k tomuto určeným, (například Brunox Deo apod.). Při použití nevhodného přípravku hrozí nezvratné poškození vidlice. Zkontrolujte, jestli na nohách nejsou škrábance.

Každých 50 hodin jízdy

ÚDRŽBA A - u prodejce nebo servisního technika

Každých 100 hodin jízdy

ÚDRŽBA B - u prodejce nebo servisního technika. Ideálně před zimou, aby byla vidlice připravena na extrémní počasí.

ÚDRŽBA A

Zkontrolujte funkčnost vidlice. Zkontrolujte dotažení všech šroubů a matek (10 Nm). Zkontrolujte, zda nejsou na nohou škrábance, promáčkliny, praskliny, změny barvy, známky opotřebení a známky začínající koroze. Proveďte údržbu naolejovaným hadříkem.

ÚDRŽBA B

Údržba A + rozmontování. Kompletní vyčištění vidlice zevnitř i zvenčí. Vyčištění a promazání prachovek a čistících kroužků. Kontrola dotažení. Přizpůsobení preferencím jezdce. Před demontáží zkontrolujte vůli vidlice tak, že zabrzdíte přední kolo a lehce tlačíte za představec dopředu a dozadu. Pokud je ve vidlici vůle, odešlete ji autorizovanému servisu SR SUNTOUR.



Berte na vědomí, že všechny SR SUNTOUR patроны a kovová pouzdra podléhají běžnému opotřebení a jejich výdrž a správná funkčnost je velmi individuální a odvíjí se od počtu ujetých kilometrů, stylu jízdy, terénu a prostředí, ve kterém jezdíte. Kovová pouzdra mají omezenou záruku jeden rok. Plastová pouzdra mají záruku šest měsíců. Na vidlici s plastovými pouzdry nedoporučujeme používat oleje obsahující teflon. Hrozí naleptání pouzdra.

Odpružená vidlice ROCKSHOX

ROCKSHOX FS Judy Silver TK Solo Air 29"

(e-Fionna 8.9-M / 9.9-M / 9.9-L, e-Largo 8.9-M / 8.9-L / 9.9-M / 9.9-L, ONE-Largo 8.9-M / 8.9-L / 9.9-M / 9.9-L)

Zdvih: 100 mm

Šířka nohou: 30 mm

Sloupek vidlice: 1 1/8"

Pružení: vzduchové Solo Air

Zamykání: z vidlice (korunky)

Osa: RU 9 mm

ROCKSHOX FS Judy Silver TK Solo Air 27,5"

(e-Atland 8.9-M / 8.9-L / 9.9-M / 9.9-L, e-Guera 8.9-S / 8.9-M / 9.9-S / 9.9-M / 9.9-L, ONE-Guera 8.9-S / 8.9-M / 9.9-S / 9.9-M / 9.9-L)

Zdvih: 100 mm

Šířka nohou: 30 mm

Sloupek vidlice: 1 1/8"

Pružení: vzduchové Solo Air

Zamykání: z vidlice (korunky)

Osa: RU 9 mm

ROCKSHOX FS Paragon Gold RL Solo Air 700c

(e-Cross 9.9-M, ONE-Cross 9.9-M, e-Cross low 9.9-S/ 9.9-M, ONE-Cross low 9.9-S/ 9.9-M)

Zdvih: 65 mm

Šířka nohou: 30 mm

Sloupek vidlice: 1 1/8"

Pružení: vzduchové Solo Air

Zamykání: z vidlice (korunky)

Osa: RU 9 mm

ROCKSHOX FS Recon Silver RL Solo Air 29"

(e-Fionna 10.9-M, e-Largo 10.9-M)

Zdvih: 120 mm

Šířka nohou: 32 mm

Sloupek vidlice: 1,5" Tapered

Pružení: vzduchové Solo Air

Zamykání: z vidlice (korunky)

Osa: pevná 15x100 mm (Maxle Lite)

ROCKSHOX FS Recon Silver RL Solo Air 27,5"

(e-Guera 10.9, e-Atland 10.9)

Zdvih: 120 mm

Šířka nohou: 32 mm

Sloupek vidlice: 1,5" Tapered

Pružení: vzduchové Solo Air

Zamykání: z vidlice (korunky)

Osa: pevná 15x100 mm (Maxle Lite)

Zamykání vidlice z korunky



ilustrativní obrázek

DŮLEŽITÉ BEZPEČNOSTNÍ INFORMACE

1. Je velice důležité nechat odpruženou vidlici RockShox správně nainstalovat kvalifikovaným mechanikem jízdních kol. Nesprávně nainstalované vidlice jsou extrémně nebezpečné a mohou být příčinou závažných anebo fatálních zranění.

2. Vidlice na vašem kole je konstruována pro použití jedním jezdcem na horských cestách a podobných terénních podmínkách. **Při uzamknuté vidlici není vhodné jezdit v terénu.**

3. Před jízdou se ujistěte, že jsou řádně nainstalované a nastavené brzdy. Brzdy použijte opatrně a seznamte se s jejich vlastnostmi a brzdou účinností za nenouzových okolností. Tvrdé brzdění nebo nevhodné použití přední brzdy může způsobit váš pád. Pokud nejsou brzdy správně seřízené nebo jsou nevhodně nainstalované, může se jezdec vážně anebo smrtelně zranit.

4. Za určitých okolností může dojít k závadě na vidlici, mimo jiné v případě, kdy dojde ke ztrátě oleje, ohnutí či prasknutí komponentů nebo části vidlice. Závada na vidlici nemusí být viditelná. Nejezděte na kole, pokud si všimnete ohnutých nebo zlomených částí vidlice, ztráty oleje, zvuků způsobených nadměrným pro pružením nebo jiných náznaků možné závady na vidlici, jako např. ztráty vlastnosti absorpce nárazu. Vezměte vaše kolo na kontrolu a opravu ke kvalifikovanému prodejci. V případě závady na vidlici může dojít k poškození kola nebo zranění osoby. Odpružené vidlice a zadní tlumiče obsahují vysoce natlakované kapaliny a plyny. Varování v tomto manuálu musí být dodržováno, aby se předešlo zranění nebo smrti. Nikdy se nepokoušejte otevřít patronu nebo zadní tlumič, jsou pod velkým tlakem, jak bylo zmíněno výše. Pokud se pokusíte otevřít patronu nebo zadní tlumič, riskujete vážná zranění.

5. Vždy používejte originální díly RockShox. Použití neoriginálních náhradních dílů ukončuje platnost záruky a může způsobit konstrukční závadu vidlice. Strukturní závada může způsobit ztrátu kontroly nad jízdním kolem s možnými vážnými anebo smrtelnými zraněními.

6. Pokud používáte nosič kola na auto, při jakékoli manipulaci musí být dodržen návod k použití daného nosiče. Pokud budete převážet kolo v nosiči na autě nebo za autem za nepříznivého počasí, je třeba kolo ochránit proti vodě vhodným náplekem, protože při jízdě autem za deště na kolo působí tlak vody jako by bylo vystaveno tlakovému mytí, což může kolo vážně poškodit.

7. Vidlice je konstruována tak, aby zajišťovala přední kolo rychloupínákem nebo pevnou osou. Ujistěte se, že rozumíte, jakou hřídel vaše kolo má a jak s ní správně manipulovat. Na hřídel nepoužívejte šroub. Nesprávně namontované kolo může umožnit pohyb nebo uvolnění z jízdního kola s následkem jeho poškození a vážného zranění anebo smrti jezdce.

8. Dodržujte všechny pokyny v uživatelské příručce týkající se péče a údržby tohoto produktu.

KONTROLA A ÚDRŽBA

Před každou jízdou

Naleznete-li na vidlici nebo jiných komponentech jakékoli praskliny, promáčkliny, odřeniny, deformace, únik oleje, kontaktujte odborného mechanika, aby vidlici nebo kolo prohlédl. Zkontrolujte tlak vzduchu. Zatižte vidlici celou svou vahou. Pokud vám přijde měkká, napumpujte vidlici na požadovanou tvrdost. (Více informací odstavec „Nastavení tlaku vzduchu“). Zkontrolujte upevnění kol a vedení kabelů a bowdenů – nesmí nijak omezovat pohyb řídítek.

Po každé jízdě

Vyčistěte špínu a usazeniny. Nepoužívejte vysokotlaké čisticí přístroje – může dojít k zatečení vody skrze prachovky do vidlice.

Namažte protiprachová těsnění a nohy vidlice. Pro mazání nepoužívejte olej, který není určený na vidlice. Použití vhodného oleje konzultujte s prodejcem.

Každých 25 hodin jízdy

Kontrola olejové lázně.

Kontrola správného momentu utažení držáků vidlice i ostatních komponentů.

Čištění a mazání vnějšího lanka a bowdenů.

Každých 50 hodin jízdy

Sundání tlumičů, čištění/kontrola vložek a výměna olejové lázně (pokud je třeba).

Čištění a mazání montážní sady vzduchového tlumení.

Každých 100 hodin jízdy

Kompletní vyčištění vidlice zevnitř i zvenčí, vyčištění a promazání prachovek a čistících kroužků, výměna oleje v tlumícím systému, kontrola dotažení a přizpůsobení preferencím jezdce.

Před demontáží zkontrolujte vůli vidlice tak, že zabrzdíte přední kolo a lehce tlačíte za představec dopředu a dozadu. Pokud je ve vidlici vůle, kontaktujte odborného mechanika.

NASTAVENÍ TLAKU VZDUCHU

1. Odšroubujte čepičku ventilku. Našroubujte hustilku na vidlici na ventilku.
2. Napumpujte vidlici na požadovaný tlak. Nikdy nepřesáhněte maximální povolený tlak od výrobce. Doporučený tlak a maximální tlak naleznete **na noze vidlice**.





Pro dofouknutí vidlic RockShox používejte pouze pumpičky určené k dofukování vidlic a tlumičů. Použitím nevhodné hustilky může dojít k poškození vidlice! Při dofukování musí být vidlice odemčená, v opačném případě hrozí poškození! Berte na vědomí, že všechny Rock Shox vidlice podléhají běžnému opotřebení a jejich výdrž a správná funkčnost je velmi individuální a odvíjí se od počtu ujetých kilometrů, stylu jízdy, terénu a prostředí ve kterém jezdíte. Na vidlicích s plastovými pouzdry nedoporučujeme používat oleje obsahující teflon, hrozí naleptání pouzdra.

Rám: Ohnutý nebo prasklý rám nepoužívejte. V žádném případě se nepokoušejte samostatně rám narovnat nebo opravovat. Poškození rámu prokonzultujte se svým prodejcem elektrokol CRUSSIS. Elektro kola CRUSSIS mají na rámu přípravu na uchycení košíku. Doporučujeme používat stranové košíky (pro vyjmutí láhve na stranu), aby nedošlo k vylovení šroubů.

Nosnost kola: Nosnost kola uváděná ve specifikacích jednotlivých modelů je součtem váhy jezdce a váhy kola a váhy veškerého aktuálně připevněného příslušenství (nosič, blatníky, dětská sedačka, brašny) a nákladu.



Vždy udržujte všechny komponenty čisté. Pokud budete elektrokolo omývat vodou (na čištění kola ani jeho jednotlivých částí nepoužívejte vysokotlaké čisticí přístroje) - vždy před omýváním vyjměte baterii z kola. Před vrácením baterie elektrokolo osušte. Po každé jízdě doporučujeme kolo osušit, především pak všechny elektrické součástky. V zimním období věnujte zvýšenou pozornost údržbě elektrokola, vždy po jízdě očistěte komponenty od soli a vlhkosti. Údržbu provádějte v pravidelných intervalech. Informaci o doporučeném tlaku pneumatiky naleznete přímo na boku pláště!

Tento návod je univerzální pro pohonný systém Panasonic GX series

Motory GX Power Plus jsou vybaveny všechny modely Panasonic číselné řady 6.9, 7.9, 8.9
 Motory GX Ultimate jsou vybaveny všechny modely Panasonic číselné řady 9.9, 10.9

Systém: **Panasonic GX power plus**
 Maximální točivý moment: 75 Nm
 Výkon: 250 W
 Váha: 3,2 kg
 Odolnost: IPX5
 Snímač šlapání: Torzní a rychlostní

Systém: **Panasonic GX Ultimate**
 Maximální točivý moment: 95 Nm
 Výkon: 250 W
 Váha: 2,95 kg
 Odolnost: IPX5
 Snímač šlapání: Torzní a rychlostní



SYSTÉM ELEKTROKOLA

Aktivace motoru probíhá pomocí torzního (tlakového, silového) snímače integrovaného do středové osy. Torzní snímač vyhodnocuje frekvenci i sílu šlapání, kterou předává řídicí jednotce, ta dává výkon motoru dle síly, jakou šlapete. Motor elektrokola se zapne po cca jednom otočení šlapacích klik. Vypne se opět po 1-2 sec. při přerušení šlapání. Motor se odpojuje při dosažení rychlosti 25 km/h a opět se aktivuje, pokud rychlost jízdy klesne pod tuto hranici. Tímto vyhovuje všem evropským normám a jedná se stále o jízdní kolo. Elektrokolo je vybaveno LCD panelem, který elektropohon ovládá. Na displeji (ovladači) je možné zvolit různé režimy asistence OFF – HIGH. Nejvyšší režim asistence HIGH, režim asistence OFF je bez pomoci elektromotoru. LCD panel také obsahuje funkci „pěší asistent“ . Při tomto režimu jede kolo rychlostí až cca 6 km/h bez pedálové asistence. Pěší asistent pomáhá při tlačení nebo rozjezdu. Funkce není určená pro stálou jízdu.

Volitelné jízdní programy:

[HIGH] *1 Na rovných cestách a cestách do kopce je zajištěna silná motorová asistence.

[AUTO] *1 Motorová asistence se automaticky změní v závislosti na podmínkách vozovky.

[STD] *1 Na rovných cestách a silnicích do kopce je poskytována střední motorová asistence.

[ECO] *1 Na rovných cestách a cestách do kopce je poskytována malá motorová asistence.

[OFF] *1 Bez motorové asistence.

*1 Motorová asistence se může měnit v závislosti na povětrnostních podmínkách, stavu vozovky, jízdním kole nebo stylu jízdy.

Režimy motorové asistence jsou odstupňované, tj. stupeň ECO (nejnižší asistence) – stupeň HIGH (nejvyšší asistence) pomáhá do rychlosti 25 km/h. Torzní snímač předává informaci o síle šlapání, čím více šlapete, tím více elektromotor pomáhá. Pěší asistent: kolo jede samo rychlostí až cca 6 km/h a pomáhá při rozjezdu nebo tlačení. Tato funkce není určená pro stálou jízdu! Rychlost a výkon asistenta chůze je závislá na zařazeném převodu (větší pastorek menší rychlost ale větší síla, lze použít v kopci - menší pastorek větší rychlost ale menší síla, lze použít na rovině). Pro správnou funkci asistenta chůze doporučujeme využívat menší pastorky.



Režimy motorové asistence jsou odstupňované, tj. stupeň ECO (nejnižší asistence) – stupeň HIGH (nejvyšší asistence) pomáhá do rychlosti 25 km/h. Torzní snímač předává informaci o síle šlapání, čím více šlapete, tím více elektromotor pomáhá. Pěší asistent: kolo jede samo rychlostí až cca 6 km/h a pomáhá při rozjezdu nebo tlačení. Tato funkce není určená pro stálou jízdu! Rychlost a výkon asistenta chůze je závislá na zařazeném převodu (větší pastorek menší rychlost ale větší síla, lze použít v kopci - menší pastorek větší rychlost ale menší síla, lze použít na rovině). Pro správnou funkci asistenta chůze doporučujeme využívat menší pastorky.

INFORMACE O BATERII

V současné době jsou nejpoužívanější baterie lithium iontové (Li-ion). Výhoda těchto baterií je především v nízké hmotnosti a dlouhé životnosti. Li-ion baterie mají velmi nízké samočinné vybíjení. Od prvního nabití je potřeba baterii udržovat stále v jejím pracovním cyklu (vybíjení/nabíjení), i při nepoužívání baterie dochází k jejímu samovolnému vybíjení, které je přirozené. Baterii doporučujeme pravidelně dobíjet i v případě nepoužívání elektrokola cca 1x za měsíc a skladovat nabitě na 60 – 80% kapacity. V opačném případě může dojít k poškození baterie, které může způsobit kratší dojezd nebo v horším případě úplnou nefunkčnost. Pravidelným dobíjením prodlužujete životnost baterie. Před prvním použitím doporučujeme provést plné nabití baterie. Jelikož baterie nemají paměťový efekt, je možné je dobíjet kdykoli. Maximální kapacity dosáhne po cca 5 – 10 nabíjeních. Baterii udržujte v nabitém stavu a dobíjejte vždy po jždě, nikoliv až před následující jízdu. Li-Ion baterie jsou 100% recyklovatelné. Baterii můžete odevzdat na kterémkoliv sběrném místě, nebo přímo u prodejce. Baterie se dobíjí pomocí přiložené nabíječky 230/240V, doba nabíjení je cca 5 – 9 hodin (dle kapacity baterie a stavu vybití). Při nabíjení může baterie zůstat na elektrokole, popřípadě může být vyjmuta. Baterii vyjmete tak, že otočíte klíčem a následně vyjmete baterii. Baterie má odolnost IP X5.

Před nabíjením baterie vždy vypněte systém elektrokola! Baterii nikdy neponořujte do vody (jakýchkoli kapalin), neskladujte ve vlhkém prostředí a nerozebírejte ji. Před každou jízdou se prosím ujistěte, že je baterie správně usazena a uzamčena. U kol CRUSSIS se můžete setkat s několika typy baterií. Baterii odemknete otočením klíče doleva a tím ji uvolníte. Uzamknete ji otočením doprava. Nebo baterii odemknete otočením klíče doleva a uzamknete zacvaknutím baterie do rámu. Některé modely mohou být vybaveny pojistkou, viz obrázek níže. Pro vyjmutí baterie musí být pojistka stlačena dolů směrem k motoru.



Rámová baterie 1 – plně integrovaná 720Wh nebo 900Wh



Zasunutá pojistka baterie

Nejprve nasadit konektor, poté docvaknout k zámku

Zámek baterie

Indikátor baterie, tlačítko pro zapnutí a vypnutí baterie

Pojistka baterie

Nabíjecí konektor baterie pro připojení nabíječky

900Wh

720Wh

Baterii zapnete krátkým stisknutím tlačítka pro zapnutí, při čemž bliká LED dioda umístěná u tlačítka zeleno-modro-červeně. Poslední barva, která zůstane svítit a cca po 4 sekundách zhasne, signalizuje aktuální stav nabití baterie.

Pokud je baterie zapnutá, lze krátkým stiskem tlačítka zjistit stav nabití baterie. Přibližně na 4 sekundy se rozsvítí LED dioda baterie barvou, která odpovídá aktuálnímu stavu nabití baterie.

- 100 - 71% svítí modré světlo
- 70 - 31% svítí zelené světlo
- 30 - 11% svítí červené světlo - síla asistence se může postupně snižovat
- 10 - 0% bliká červené světlo až do 0

Znázornění stavu nabití baterie na ovládacím panelu je pouze orientační. Pokud motor přestane mít hladký chod a běží přerušovaně (trhaně), je kapacita baterie příliš nízká. V tomto případě je nutné vypnout systém elektropohonu. V jízdě pokračujte bez motorové asistence a zajistěte dobíjení baterie.

Baterii vypnete cca 3 sekundy dlouhým stisknutím tlačítka, dokud dioda nezačne blikat zeleno-modro-červeně. Při vložení baterie do elektrokola se baterie vždy sama zapne, při čemž dioda na baterii začne blikat zeleno-modro-červeně. Pokud elektrokolo nechcete ihned používat, doporučujeme baterii vypnout dlouhým stisknutím tlačítka baterie.

Tyto funkce baterie platí pro **Rámovou baterii 1 a Rámovou baterii 2.**

Rámová baterie 2 – plně integrovaná 522Wh nebo 630Wh



(1) Indikátor baterie, tlačítko pro zapnutí a vypnutí baterie

(2) Nabíjecí konektor baterie pro připojení nabíječky

 Při vyjímání/ vkládání baterie držte baterii oběma rukama.

Vyjmutí baterie z rámu

Vložte klíč a otočte ho doleva



pojistka baterie



Baterie povyskočí



Zatlačte pojistku směrem do baterie a přitom tlačte baterii nahoru



Vyjměte baterii



Při vkládání baterie do rámu postupujte opačně než při jejím vyjmutí. Nejprve nasadíte konektor, poté docvaknete baterii do rámu.



Rámová baterie 3 – s krytem plně integrovaná 720Wh nebo 522Wh

Sundání krytu akumulátoru

Než vyjmete baterii, musíte sundat kryt baterie (1), to provedete tak, že zamáčknete a podržíte tlačítko (2) na krytu akumulátoru (1) směrem do kola. Následně posunete celou pojistkou (3) viz obrázek níže směrem k motoru. Vyklopíte kryt (1) viz obrázek níže a sejmete ho směrem k vidlici při čemž uvolníte západku (4).

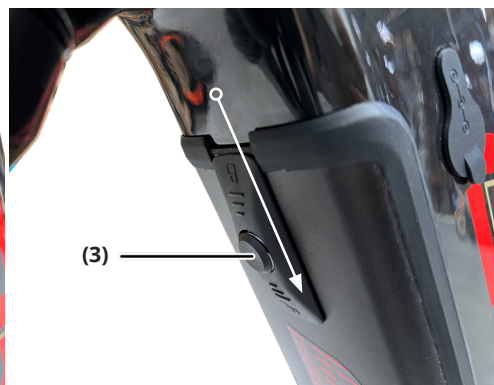
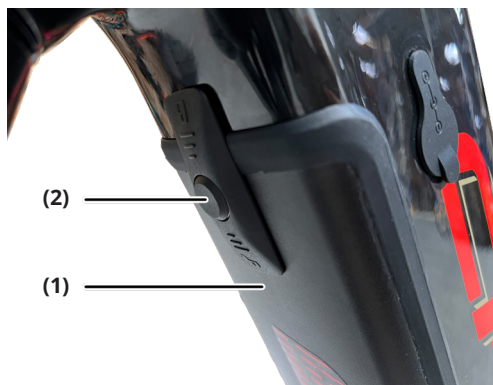

Při nasazování krytu postupujte obráceně.

Napřed nasadíte západku krytu (4), poté kryt zaklopte, stiskněte tlačítko pojistky (2) směrem do kola a posuňte celou pojistku směrem k řídítkům.

CZ

SK

EN

DE



- (1) Nabíjecí konektor baterie
 (2) Otvor s gumovou krytkou v rámu pro připojení nabíječky do baterie



- (3) Indikátor baterie, tlačítko pro zapnutí a vypnutí baterie
 (4) Tlačítko pro zapnutí a vypnutí baterie na rámu



Vyjmutí baterie z rámu

Vložte klíč a otočte ho doleva



Baterie povyskočí



Pojistka baterie

stisknutím pojistky uvolníte baterii



Vyjměte baterii



Při vkládání baterie do rámu postupujte opačně než při jejím vyjmutí. Nejprve nasadte konektor, poté docvakněte baterii do rámu.



Při vyjímání/ vkládání baterie držte baterii oběma rukama.



Před nabíjením baterie vždy vypněte systém elektrokola! Baterii nikdy neponořujte do vody (jakýchkoli kapalin), neskladujte ve vlhkém prostředí a nerozebírejte ji. Před každou jízdou se prosím ujistěte, že je baterie správně usazena a uzamčena.

Baterii v kole zapnete krátkým stisknutím tlačítka **(4)** pro zapnutí na horní rámové trubce. Při čemž tlačítko několikrát zabliká a po té zůstane svítit. Baterii vypnete opětovným stisknutím a podržením tlačítka **(4)** dokud nezhasne. Světelná signalizace tlačítka **(4)** slouží pouze k informaci zda je baterie v provozu či nikoliv, neinformuje vás o stavu nabití baterie. K tomu slouží indikátor na baterii, ten však není vidět pokud je baterie zasazená v rámu.

Krátkým stiskem tlačítka **(3)** na baterii zapnete baterii mimo elektrokolo, na krátký okamžik se rozsvítí ledky na baterii signalizující aktuální stav nabití baterie.

100 - 99%	svítí všechny 3 ledky
98 - 67%	svítí první 2 ledky a třetí bliká
66 - 34%	svítí první ledka druhá bliká a třetí je zhaslá
33 - 0%	první ledka bliká ostatní jsou zhaslé



Čísla nejsou vyobrazena na baterii, slouží pouze k upřesnění pořadí diod.

První dioda svítí červeně, ostatní zeleně.

Znázornění stavu nabití baterie na ovládacím panelu je pouze orientační. Pokud motor přestane mít hladký chod a běží přerušovaně (trhaně), je kapacita baterie příliš nízká. V tomto případě je nutné vypnout systém elektropohonu. V jízdě pokračujte bez motorové asistence a zajistěte dobití baterie.

Baterii vypnete cca 3 sekundy dlouhým stisknutím tlačítka, dokud diody nezhasnou. Při vložení baterie do elektrokola se baterie vždy sama zapne. Pokud elektrokolo nechcete ihned používat, doporučujeme baterii vypnout dlouhým stisknutím tlačítka zapnutí/vypnutí baterie na rámu kola nebo pokud je baterie vyjmutá z rámu dlouhým stisknutím tlačítka baterie.



Chování LED diody baterie se může lišit dle firmwaru baterie. Při nabíjení baterie v kole nezapínejte displej. Pokud ho při nabíjení zapnete, sám se vypne po cca 3 sekundách.



Znázornění stavu nabití baterie na displeji je pouze orientační. V případě nadměrného přehřátí baterie dojde k jejímu automatickému vypnutí. Baterie je chráněna teplotním čidlem. Jakmile baterie vychladne na provozní teplotu, je možné pokračovat v jízdě. Zahřátí baterie je běžný jev související s jejím provozem. Klíčky k baterii doporučujeme oddělit, pro případ ztráty je nenoste všechny na jednom svazku.

Nabíjení

nabíječka 1

Pouze pro rámovou baterii 1



nabíječka 2

Pouze pro rámovou baterii 2



CZ

SK

EN

DE

nabíječka 3
Pouze pro rámovou baterii 3



Touto 4.0A nabíječkou lze nabíjet pouze baterie elektrokol Panasonic o kapacitě **720 Wh**. Nesmí se použít pro nižší kapacity.

Baterie musí být před nabíjením zapnutá, zapněte tedy baterii. Připojte nabíječku k baterii a až poté k síťovému napětí. Jakmile je nabíječka připojená do el. sítě, rozsvítí se červená LED dioda na nabíječce, která signalizuje zahájení procesu nabíjení. V procesu nabíjení bude LED dioda na rámové baterii **1 a 2** blikat zeleně. Na konci nabíjecího procesu bude svítit modře. To značí, že je baterie nabitá do 100%. Svítí-li po nabití na nabíječce LED dioda červeně, znamená to balancování článků. Po balancování článků se LED dioda na nabíječce opět rozsvítí zeleně. Až v tuto chvíli je baterie plně nabitá a baterie je připravena k jízdě. Doba balancování se bude prodlužovat v závislosti na stáří baterie. U rámové baterie **3** se budou LED diody na baterii chovat tak jak je popsáno na předchozích stranách. Chování LED diod na rámových bateriích **1-3** se může změnit po aktualizaci firmwaru. Nabíjecí proces vč. balancování článků doporučujeme provést minimálně při každém třetím nabití. Doba nabíjení baterie do 100% probíhá 5 - 9 hodin dle stavu vybití a kapacity baterie. Po dokončení nabíjecího procesu nabíječku nejprve odpojte od el. sítě, poté od baterie. Přerušení procesu nabíjení baterii nepoškoduje. Baterie je typu Li-ion a její nominální napětí je 36V, nabíjí se 42V, plně nabitá dosahuje 42V.



Baterii dobíjejte při pokojové teplotě (cca 20 °C). Při nabíjení mějte nabíjenou baterii (elektrokolo) vždy pod dohledem. Nabíjení baterie při nižších teplotách než 10°C a vyšší než 40°C může baterii vážně poškodit. K nabíjení baterie používejte pouze nabíječku, kterou jste obdrželi k elektrokolu. Baterie je citlivá na přesné nabíjení, použití jiné nabíječky může vést k poškození baterie nebo jiných součástí elektrokola. V případě poškození nabíječky (nebo přívodního kabelu) ji nikdy nepřipojujte do el. sítě. Před nabíjením musí být baterie zapnutá a systém elektrokola vypnutý!

FAKTORY OVLIVŇUJÍCÍ DOJEZD ELEKTROKOL

Dojezdovou vzdálenost elektrokola není možné přesně stanovit, protože je ovlivněna mnoha faktory.

- 1. Profil a povrch trasy:** v rovinatém terénu je dojezd vyšší než při jízdě v dlouhých prudkých stoupáních a horším povrchu.
- 2. Hmotnost jezdce a nákladu:** vyšší hmotnost jezdce a nákladu znamená vyšší spotřebu energie.
- 3. Nahuštění a dezén pláštěů:** důležité je správné nahuštění pneumatik. Jízda na podhuštěných pneumatikách snižuje dojezd elektrokola.
- 4. Stav baterie:** plně nabitá, nová baterie má větší dojezd než baterie, která byla již mnohokrát nabíjena a vybita. Vliv na dojezd má i kapacita baterie. Vyšší kapacita = vyšší dojezd. Maximální kapacity baterie dosahuje až po 5-10 nabitích.
- 5. Režim asistence:** vyšší pomoc motoru znamená nižší dojezd.
- 6. Styl a plynulost jízdy:** pokud hodně šlapete, motor spotřebuje méně energie. Vliv má také plynulost jízdy, neboť časté rozjíždění snižuje dojezd.
- 7. Povětrnostní podmínky:** ideální je teplota okolo 20°C a bezvětří. Pokud je teplota nižší a fouká silný protivítr, dojezdová vzdálenost se snižuje.

OVLÁDÁNÍ ELEKTROKOLA (BAREVNÝ LCD DISPLEJ)

Panasonic ovládací panel s vysoce kontrastním LCD displejem poskytuje všechny důležité informace, které bez problémů zobrazuje i na přímém slunečním světle. Ovládání z řídek poskytuje dobrou zpětnou vazbu a snadné užívání. Uživatelské rozhraní je jasně čitelné a intuitivní. Ovládací panel a displej je chráněn proti průnikům vody a nečistot. Splňuje třídu ochrany IP 65. Systém je nutné zapínat při stojícím kole (pokud kolo není v pohybu). Pokud je systém zapnut během jízdy, může se stát, že přípomoc nebude funkční.



Pokud je systém zapnut během jízdy, může se zobrazit chyba E-001. Tato chyba zůstane zobrazena na displeji a displej v tuto chvíli nelze ovládat. Musíte displej vypnout krátkým stisknutím zapínacího/vypínacího tlačítka a opětovně systém zapnout při stojícím kole (pokud elektrokolo není v pohybu).

Nejprve si přečtete toto!

Pro Vaši bezpečnost

Abyste snížili riziko zranění, ztráty života, úrazu elektrickým proudem, požáru, poruchy a poškození zařízení nebo majetku, vždy dodržujte následující bezpečnostní opatření.

Vysvětlení symbolů

Následující symboly se používají ke klasifikaci a popisu úrovně nebezpečí, zranění a škod na majetku způsobených v případě ignorování varování a nesprávného použití.



NEBEZPEČÍ

Označuje potenciální nebezpečí, které bude mít za následek vážné zranění nebo smrt.



VAROVÁNÍ

Označuje potenciální nebezpečí, které může mít za následek vážné zranění nebo smrt.



POZOR

Označuje nebezpečí, které by mohlo vést k lehkému zranění nebo poškození zařízení nebo jiného zařízení.

Následující symboly se používají pro klasifikaci a popis typu pokynů, které je třeba dodržovat.



Tento symbol se používá k upozornění uživatelů na konkrétní provozní postup, který se nesmí provádět.



Tento symbol se používá k upozornění uživatelů na konkrétní provozní postup, který je nutné dodržovat, aby byla zajištěna bezpečnost zařízení.



VAROVÁNÍ

Ovládací panel (Displej)



Ovládací panel neupravujte ani nerozebírejte.

Ovládací panel ani nenechávejte ležet ve vysokých teplotách.

- To může způsobit poškození nebo přehřátí, což může vést k požáru.

Nepoužívejte tlačítko značky jízdního kola (pomoc při chůzi), pokud se kola elektrokola nedotýkají země.

- Může způsobit zranění

Pokud se při nabíjení zařízení USB vyskytne problém, odpojte kabel USB.

(Vychází kouř, je přítomen zvláštní zápach nebo zvuk, ovládací panel nebo kabel USB je poškozen nebo se dovnitř zařízení dostane voda.)

- Další používání za takových okolností může způsobit požár a úraz elektrickým proudem. (Zapnutí/vypnutí zařízení, přepnutí asistenčního režimu, provoz světla atd.)
- Pokud se asistence deaktivuje na svahu, při rozjezdu nebo v důsledku chybné obsluhy, můžete utrpět zranění v důsledku ztráty rovnováhy nebo pádu v důsledku jízdy při držení jednou rukou.

Bluetooth

! **Nepoužívejte zařízení v blízkosti automatických dveří, požárních hlásičů nebo jiných podobných automaticky ovládaných zařízení.**

- Rádiové vlny vysílané tímto zařízením mohou rušit automaticky ovládaná zařízení a to může mít za následek nehody v důsledku poruchy.

Zařízení nepoužívejte v nemocnicích nebo na místech, kde se nacházejí elektronická lékařská zařízení.

- Rádiové vlny vysílané tímto zařízením mohou rušit elektronická lékařská zařízení a to může vést k nehodám v důsledku poruchy.

⊘ **Udržujte toto zařízení ve vzdálenosti alespoň 15 cm od části těla, kde je umístěn kardiostimulátor, pokud jej máte.**

- Rádiové vlny vysílané tímto zařízením mohou rušit činnost vašeho kardiostimulátoru.

! POZOR

Ovládací panel (Displej)

! **Při režimu chůze, zatímco je stisknuto tlačítko  kde je vyobrazené kolo (pomoc při chůzi), se budou stále otáčet pedály.**

- Buďte opatrní, protože může dojít ke zranění.

Při jízdě nepoužívejte, mobilní telefony, chytré telefony ani jiná podobná zařízení.

- Pokud tak učiníte, může dojít ke zranění v důsledku nehody.

Při jízdě se nedívejte konstantně na displej

Pokud tak učiníte, může dojít ke zranění v důsledku nehody

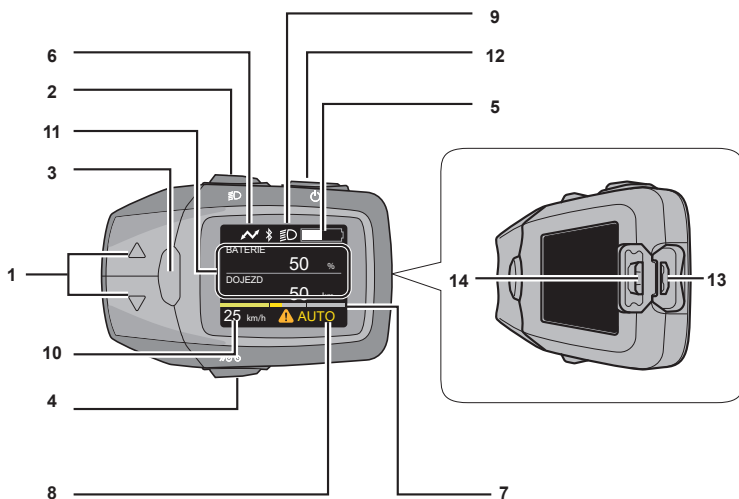

1 Tlačítka volby asistenčního režimu (Δ/▽)

Vybírá režim asistence z [HIGH], [STD], [ECO], [OFF] a [AUTO].

2 Tlačítko nočního režimu

Rozsvítí podsvícení displeje.

Když je přední světlo nebo koncové světlo napájeno z baterie na elektrokole, rozsvítí přední nebo zadní světlo. ➔ (viz [strana 47](#))

3 Informační tlačítko

Přepíná položky zobrazení, jako je ujetá vzdálenost. ➔ ([strana 33](#))

4 Tlačítko znaku (pomoc při chůzi)

Jízda může být podporována až do rychlosti 6 km/h při tlačení elektro kola s těžkým nákladem.

5 Zobrazení úrovně baterie

Zobrazuje zbývající kapacitu baterie.

6 Indikátor připojení USB

Zobrazí se, když je k displeji připojeno externí zařízení (např. mobilní telefon) za účelem nabíjení.

7 Indikátor asistence připomoci

Zobrazuje ve formě grafu, jak moc je jezdcí pomáháno. Čím plnější je pole na grafu, tím více je jezdcí napomáháno.

Montáž displeje

Nasaďte objímku displeje na řídítka po té na ní nasuňte displej.

8 Textové pole

Zobrazuje aktuální asistenční režim atd.

9 Indikátor nočního režimu

Rozsvítí se při stisknutí tlačítka nočního režimu.

10 Indikace rychlosti

Zobrazuje aktuální rychlost jízdy.

11 Indikace hodnoty

Zobrazuje ujetou vzdálenost, celkovou ujetou vzdálenost, maximální rychlost atd.

12 Tlačítko ON/OFF

Zapíná a vypíná systém elektrokola.

13 USB Micro-B port

Slouží k nabíjení externího zařízení (například mobilního telefonu).

➔ ([strana 47-48](#))

14 Gumový uzávěr

Chrání port USB Micro-B.

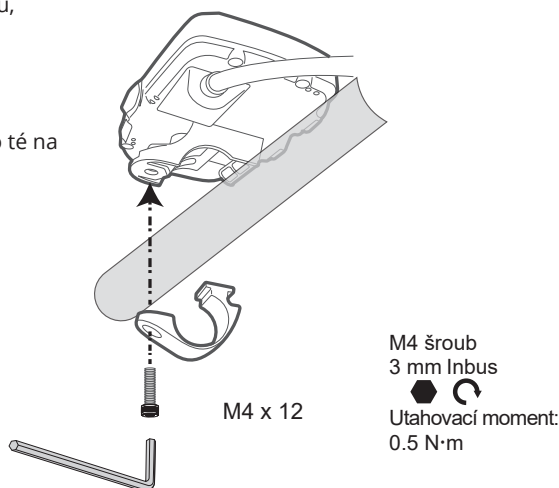

Způsoby použití

Chcete-li aktivovat asistenční funkci nebo zobrazit různé indikace, stisknutím tlačítka ON/OFF na ovládacím panelu zapnete systém elektrického jízdního kola.

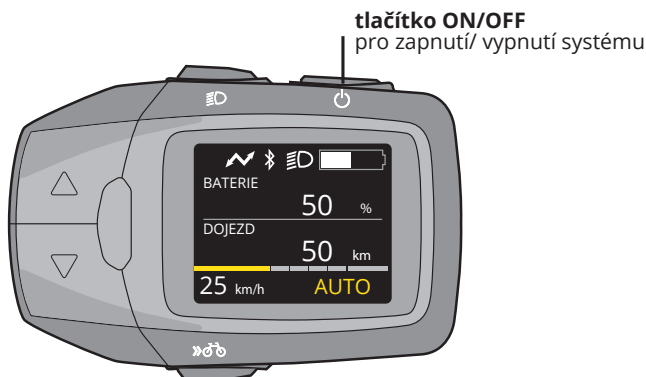

Zapnutí systému elektrického jízdního kola

Stiskněte a podržte tlačítko ON/OFF na ovládacím panelu, dokud se nezapne displej.

- Systém se spustí na „OFF“. Pro změnu asistenčního režimu se podívejte na [stranu 32](#).

Upozornění

- Před stisknutím tlačítka ON/OFF nepokládejte nohy na pedály elektrokola. V opačném případě to bude mít za následek chybu snímače točivého momentu u nebo slabou pomocnou sílu. Stiskněte znovu tlačítko ON/OFF, aniž byste položili nohy na pedály.
- Při stisknutí tlačítka ON/OFF nemačkejte žádná jiná tlačítka, jinak se může zobrazit chyba. V tomto případě stiskněte znovu tlačítko ON/OFF, aniž byste měli nohy na pedálech.
- Během jízdy nezapínajte/nevypínajte systém tlačítkem ON/OFF. Pokud asistenční funkce není vyžadována, stiskněte tlačítka volby asistenčního režimu (△/▽) a zvolte režim [OFF].

Poznámka

- Asistenční funkce elektrokola nebude fungovat v následujících případech:
 - Když přestanete šlapat
 - Po dosažení rychlosti 25 km/h (Asistenční funkce začne fungovat opětovným šlapáním při rychlosti 25 km /h nebo méně.)
 - Když se vybije baterie

Vypnutí systému elektrického jízdního kola

Když je systém elektrického jízdního kola zapnutý, stiskněte tlačítko ON/OFF na ovládacím panelu.

Poznámka

- I když není stisknuto tlačítko ON/OFF pro vypnutí systému elektrokola, napájení se automaticky vypne, aby se šetřila energie, pokud se elektrokolo asi deset minut nepoužívá (například když je elektrokolo zaparkované).

Ovládací panel

Pomocí tlačítek na ovládacím panelu změňte režim podpory. To se zobrazuje stejně jako zbývající kapacita baterie jízdního kola na displeji.

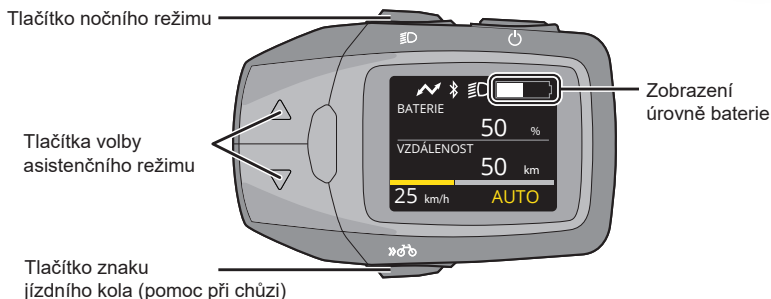

Zobrazení úrovně baterie

Stav nabití baterie udává zbývající kapacitu baterie v elektrokole.

Stav nabití baterie na elektrokole lze také kontrolovat pomocí LED diody baterie.

Ovládací panel displej	Úroveň baterie (%)				Průvodce
	20	40	60	80	
Plně nabitá baterie 	91% - 100%				<p>K dispozici je asistenční režim</p> <p>Když po nabití zapnete ovládací panel, bude se hladina baterie snižovat v krocích po 1/10. Procentuální zobrazení úrovně baterie se bude snižovat v krocích po 1 %.</p>
Nabito 9/10 	81% - 90%				
Nabito 8/10 	71% - 80%				
Nabito 7/10 	61% - 70%				
Nabito 6/10 	51% - 60%				
Nabito 5/10 	41% - 50%				
Nabito 4/10 	31% - 40%				
Nabito 3/10 	21% - 30%				
Nabito 2/10 	11% - 20%				
Nabito 1/10 a červená 	0% - 10%				
Prázdný s diagonální čarou 	0%				
Vypnutí asistence 					<p>Baterie vyžaduje dobítí</p> <p>Síla asistence se může postupně snižovat.</p>
					<p>Asistence při jízdě je vypnuta</p> <p>Baterie je třeba nabít. Pokud není nabitá, můžete na kole jezdit bez přímoci.</p>

Tlačítka volby asistenčního režimu

Stisknutím tlačítek pro volbu režimů lze vybrat z pěti asistenčních režimů.

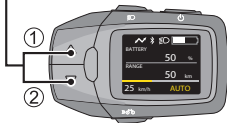
		Asistenční režim	
<p>Tlačítka volby asistenčního režimu</p> 	[HIGH]	*1Na rovných cestách a silnicích do kopce je zajištěna silná pomocná síla pro pohodlnou jízdu na svazích a převážení těžkých nákladů.
	① ↓ ↑ ②		
	[AUTO]	*1V závislosti na stavu povrchu se pomocná síla automaticky přizpůsobí.
	① ↓ ↑ ②		
	[STD]	*1Na rovných cestách a silnicích do kopce je poskytována střední pomocná síla.
① ↓ ↑ ②			
[ECO]	*1Na rovných cestách a silnicích do kopce je poskytována malá pomocná síla, která umožňuje delší vzdálenost ujetou na jedno nabití.	
① ↓ ↑ ②			
[OFF]	*1Bez přípomoci	

*1 Pomocná síla se může měnit v závislosti na povětrnostních podmínkách, stavu vozovky, stavu jízdního kola nebo stylu jízdy.

• Změna asistenční síly

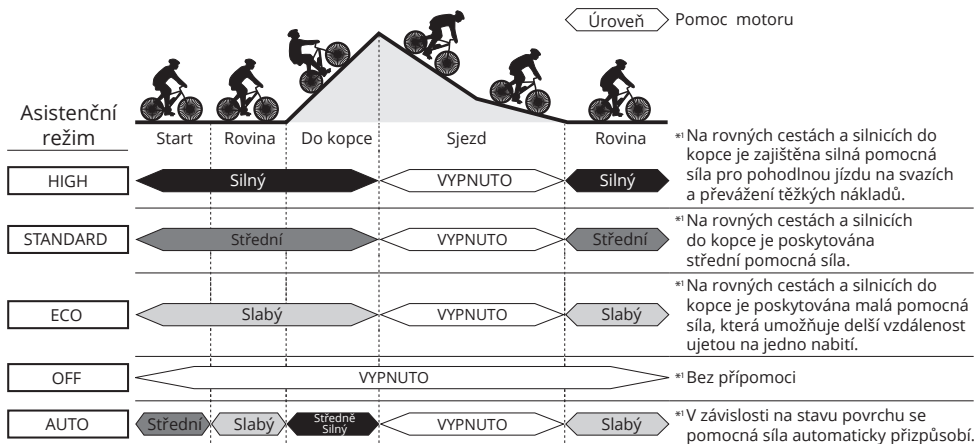

*1 Pomocná síla se může měnit v závislosti na povětrnostních podmínkách, stavu vozovky, stavu jízdního kola nebo stylu jízdy.

Krátce stiskněte tlačítka (Δ/▽) volby asistenčního režimu, dokud se nezobrazí požadovaný asistenční režim.

• Na displeji se zobrazí vybraný asistenční režim.

Tlačítko znaku jízdního kola (pomoc při chůzi)

Jedná se o funkci podpory tlačení, která vám pomáhá tím, že například při přepravě těžkého nákladu zajistí jízdu rychlostí až 6 km/h.

Podržte stisknuté tlačítko znaku jízdního kola (pomoc při chůzi).

- Když pustíte prst z tlačítka znaku jízdního kola (asistence při chůzi), nebo elektrokolo překročí rychlost 6 km/h, funkce se deaktivuje.

Poznámka

- Když pedály narazí na obrubník nebo jiné předměty a funkce podpory tlačení se zastaví, znovu podržte tlačítko znaku jízdního kola  (pomoc při chůzi).

Indikace rychlosti, vzdálenosti

Aktuální rychlost je vždy zobrazena na indikaci rychlosti. (obr. 3)

Mačkejte tlačítko  Informace pro zobrazení vzdálenosti, úrovně nabití baterie, atd. do jejich zobrazení viz obr 3 níže.

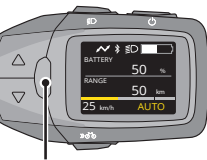
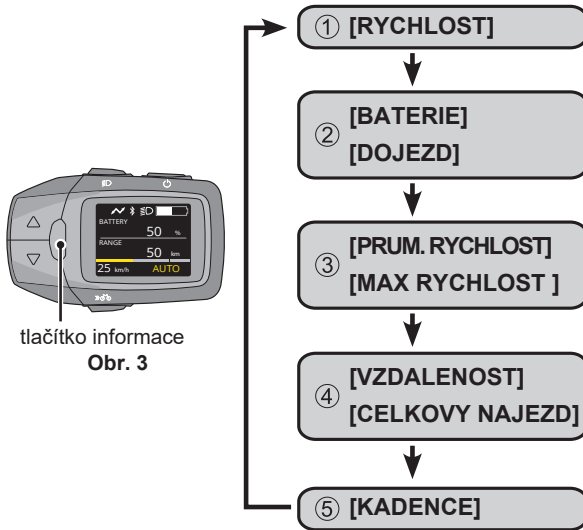

tlačítko informace
Obr. 3



- 1 Zobrazuje aktuální rychlost.
- 2 Zobrazuje přibližnou úroveň nabití baterie v procentech. Zobrazuje přibližnou zbývající vzdálenost 1* pro asistovanou jízdu.
- 3 Zobrazuje průměrnou rychlost vypočítanou z doby jízdy a doby zastavení. Zobrazuje maximální rychlost.
- 4 Zobrazuje celkovou vzdálenost ujetou od posledního vynulování. Zobrazuje celkovou ujetou vzdálenost (součet všech ujetých vzdáleností).
- 5 Zobrazuje otáčky klik během jízdy.

*1 Toto je přibližná hodnota, protože zbývající kapacita baterie se vypočítává ze spotřeby.

Stiskněte informační tlačítko  na ovládacím panelu. (obr. 3)

- Každým stisknutím tlačítka se položka přepne.

■ **Pokud chcete současně vynulovat ujetou vzdálenost , průměrnou rychlost a maximální rychlost.**

- ① Pomocí informačního tlačítka  zobrazte [VZDALENOST], [PRUM. RYCHLOST] nebo [MAX RYCHLOST].
- ② Podržte informační tlačítko  stisknuté, dokud se na displeji nezobrazí 0.
- Hodnoty není možné jednotlivě resetovat.



Základní nastavení

Základní nastavení, jako je jazyk zobrazení ovládacího panelu, nastavení jasu podsvícení a času, lze změnit. Otevřete nabídku základního nastavení a změňte nastavení podle potřeby. V nabídce základního nastavení lze přepínat a nastavovat následující položky.

Nastavení		Popis
[DISPLAY]	[BRIGHTNESS]	Jas podsvícení bočního displeje lze regulovat v 10 stupních. Jas lze nastavit samostatně, pro možnost když je indikátor nočního režimu zapnutý a když je vypnutý. * Když je nastavení osvětlení deaktivováno, nesvítil indikátor nočního režimu, ale podsvícení spínače.
	[LANGUAGE]	Jazyk zobrazený na displeji lze přepínat. Jazyk lze vybrat z následujících deseti jazyků: Angličtina, němčina, holandština, francouzština, italština, španělština, dánština, slovenština, polština, čeština
[BIKE]	[UNIT]	Zobrazovanou jednotku rychlosti a vzdálenosti lze přepínat mezi kilometry a míle.
	[WHEEL]	Lze nastavit obvod pláště odpovídající aktuálně používanému obvodu pláště.
	[ODO]	Zobrazení celkové ujeté vzdálenosti lze změnit.
[Bluetooth]	[CPP]	K připojení k odpovídající aplikaci pro chytré telefony používá profil Cycle Power Profile.
	[NAVIGATION]	Skryje nebo zobrazí navigaci (komoot).
	[komoot]	Připojuje se ke komoot (aplikace pro chytré telefony).
[CERTIFICATION]		Zobrazuje informace o shodě technických norem.
[FACTORY RESET]		Resetuje ovládací panel do továrního nastavení.

Změna nastavení a zobrazení

■ Způsob ovládání nabídky nastavení

- ① Při zapnutém ovládacím panelu stiskněte a podržte obě tlačítka tlačítko  informace a tlačítko  déle než 3 sekundy.

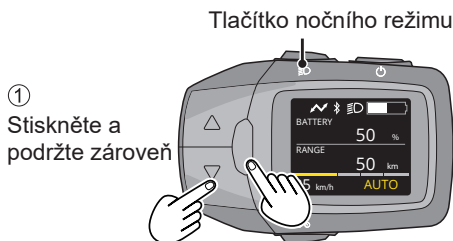

② Pomocí tlačítek pro volbu asistenčního režimu (Δ/∇) vyberte požadovanou položku a poté stiskněte tlačítko [informace].

- Systém poté vstoupí do režimu nastavení pro vybranou položku.

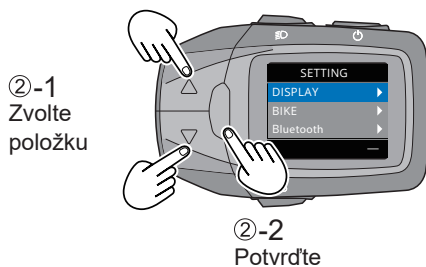

③ Pomocí tlačítek pro volbu asistenčního režimu (Δ/∇) změňte nastavení a potvrďte stisknutím tlačítka [informace].

- Chcete-li pokračovat v konfiguraci nastavení, opakujte kroky ② a ③.

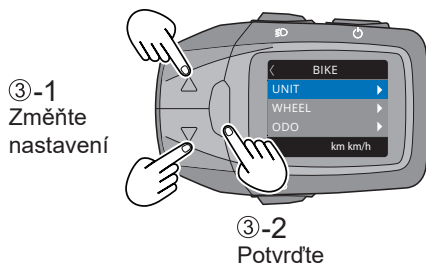

④ Stiskněte tlačítko nočního režimu.

- Systém se vrátí do normálního režimu.

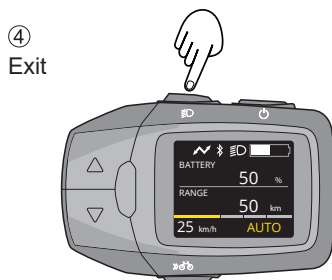

■Konfigurace nastavení [DISPLAY]

Z nabídky nastavení vyberte [DISPLAY] a poté stiskněte tlačítko  [informace].

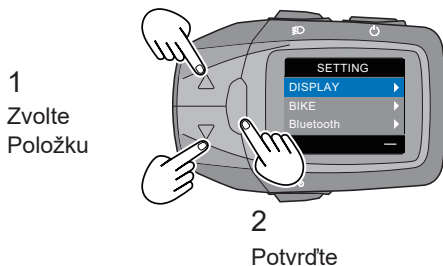

1)Nastavení [BRIGHTNESS] (JAS)

① Pomocí tlačítek pro volbu režimu podpory (Δ/∇) vyberte [BRIGHTNESS] a poté stiskněte tlačítko  [informace]

- Zobrazí se aktuální nastavení.

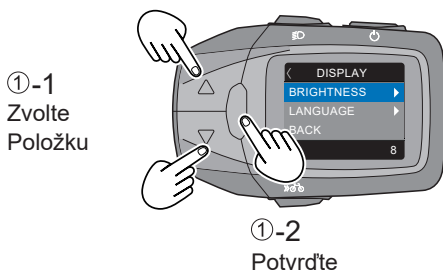

② Pomocí tlačítek pro volbu asistenčního režimu (Δ/∇) upravte jas a poté stiskněte tlačítko  [informace].

- Nastavení se změní.

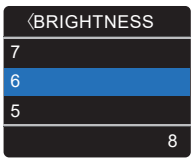
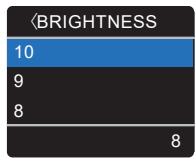
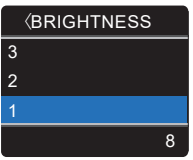
Možnost nastavení hodnot jasu podsvícení	Max: 10	Min: 1
		

Jas podsvícení můžete upravit, pro možnost když jsou světla vypnutá a když světla svítí.

Pomocí tlačítka  nočního režimu vyberte stav světel, pro který chcete nakonfigurovat nastavení (tj. když jsou světla zapnutá nebo vypnutá).

2) Nastavení [LANGUAGE] (Jazyk)

① Pomocí tlačítek pro výběr režimu podpory (Δ/▽) vyberte [LANGUAGE] (Jazyk) a poté stiskněte tlačítko (◁) [informace]

- Zobrazí se aktuální nastavení.

①-1
Zvolte položku

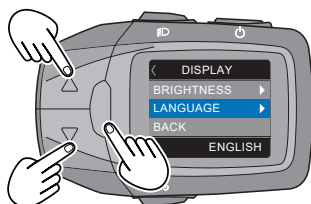

①-2
Potvrďte

② Pomocí tlačítek pro výběr asistenčního režimu (Δ/▽) vyberte jazyk a poté stiskněte tlačítko (◁) [informace].

- Nastavení se změní.

②-1
Vyberte jazyk

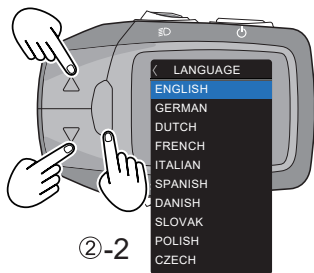

②-2
Potvrďte

Číslo.	Language
1	ENGLISH
2	GERMAN
3	DUTCH
4	FRENCH
5	ITALIAN
6	SPANISH
7	DANISH
8	SLOVAK
9	POLISH
10	CZECH

■ Konfigurace nastavení [BIKE] (Kolo)

Z nabídky nastavení vyberte [BIKE] a poté stiskněte tlačítko [informace]

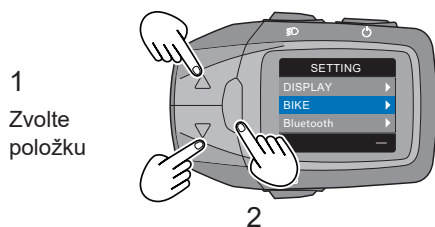

1) Nastavení [UNIT] (Jednotka)

Pro přepnutí jednotek rychlosti a vzdálenosti postupujte takto.

① Pomocí tlačítek pro výběr režimu podpory (Δ/∇) vyberte [UNIT] a poté stiskněte tlačítko [informace].

- Zobrazí se aktuální nastavení.

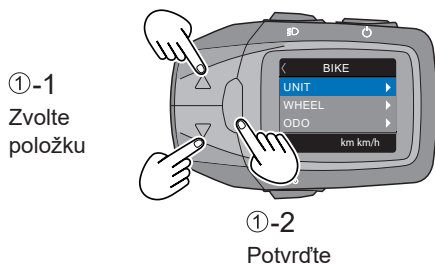

② Pomocí tlačítek pro výběr režimu podpory (Δ/∇) vyberte jednotky a poté stiskněte tlačítko [informace]. Nastavení se změní.

Možnosti jednotek	
<p>< UNIT km km/h mile mph km km/h</p>	<p>< UNIT km km/h mile mph km km/h</p>

2) Nastavení [WHEEL] (Kolo)

Nastavte obvod kol tak, aby odpovídal obvodu pláště na elektrokole.

① Pomocí tlačítek pro výběr režimu podpory (Δ/∇) vyberte [WHEEL] a poté stiskněte tlačítko \square [informace].

- Zobrazí se aktuální nastavení.

①-1
Zvolte položku

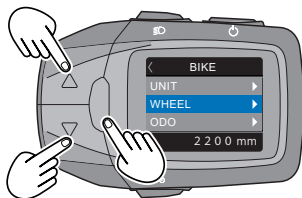



①-2
Potvrďte

② Pomocí tlačítek pro volbu asistenčního režimu (Δ/∇) nastavte tisíciny čísla pro obvod pláště a poté stiskněte tlačítko \square [informace].

- Nastavení se změní a spodní pruh pod číslem se přesune na místo stovek. Tento postup opakujte, dokud nedosáhnete poslední číslice.

*Obvod kola se uloží pouze v případě, že nastavíte všechna čísla.

*Není možné přesunout spodní lištu zpět na předchozí místo.

Zadání hodnoty obvodu pneumatiky	Max: 2499	Min: 1000
		

Oznámení

- Tovární nastavení pro obvod kola je 2200 mm. Toto je nutné změnit, pokud měníte pláště za pláště s jiným obvodem.
- Pokud toto nastavení nezměníte, rychlost a vzdálenost se nebudou zobrazovat přesně.

3) Nastavení [ODO] (Celkově najeté kilometry)

Tímto postupem lze upravit hodnotu celkově najetých kilometrů/mílí.

① Z nabídky nastavení vyberte [ODO] a poté stiskněte tlačítko  [informace].

- Aktuální nastavení se zobrazí spolu s podtržením pod desetitisíčovým místem nového čísla.

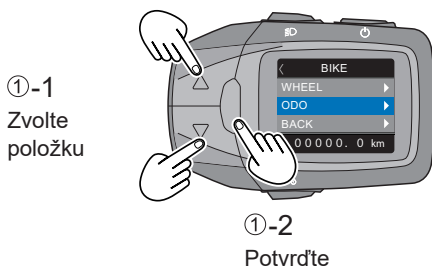

② Pomocí tlačítek pro volbu asistenčního režimu (Δ/∇) nastavte desetitisíkové místo celkové vzdálenosti a poté stiskněte tlačítko  [informace].

- Nastavení se změní a spodní pruh pod číslem se přesune na místo tisíců. Tento postup opakujte, dokud nedosáhnete poslední číslice.

*Celková vzdálenost se uloží pouze v případě, že nastavíte všechna čísla.

*Není možné přesunout spodní lištu zpět na předchozí místo.



Upozorňujeme, že vzdálenost ODO na stejné trase nemusí být vždy stejná u dvou kol. Odvíjí se od stylu jízdy jezdců. Žádný jezdec nikdy nekopíruje naprosto přesně trasu druhého jezdce.

Zadáni hodnoty celkové vzdálenosti	Max: 99999.9	Min: 00000.0
		

■ Obnovení továrního nastavení

① Z nabídky nastavení vyberte [FACTORY RESET] (Tovární nastavení) a stiskněte tlačítko  [informace].

- Není možné resetovat hodnoty jednotlivě.

■ Spárování a připojení k zařízení Bluetooth

Přípravy

- Ujistěte se, že zařízení Bluetooth je do 1 m od ovládacího panelu
 - V případě potřeby zkontrolujte způsob ovládání a další informace v uživatelské příručce pro zařízení Bluetooth.
 - Zapněte zařízení Bluetooth a aktivujte funkci Bluetooth.
- ① Z nabídky nastavení vyberte [Bluetooth] a poté stiskněte tlačítko  [informace].

①-1
Zvolte položku

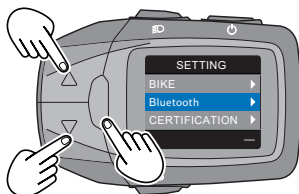

①-2
Potvrďte

1) Nastavení [CPP]

postupujte následovně aby jste ovládací panel spárovali se zařízením, které podporuje CPP.

- ① Pomocí tlačítek pro výběr režimu podpory (Δ/∇) vyberte [CPP] a poté stiskněte tlačítko  [informace].
- ② Vyberte [Connect] pro zahájení párování s se zařízením Bluetooth.
- Bez připojení: Zobrazí se [PŘIPOJIT] a [ZPĚT].
 - Při připojení: Zobrazí se [ODPOJIT] a [ZPĚT]. Chcete-li zrušit párování se zařízením, vyberte [ODPOJIT]

zařízení, které je aktuálně připojeno.

* Název zařízení pro toto zařízení při spárování je [Panasonic + 6 alfanumerických znaků], jak je uvedeno ve spodní části CPP na displeji.

①-1
Zvolte položku

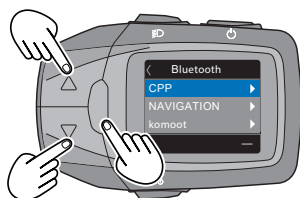

①-2
Potvrďte

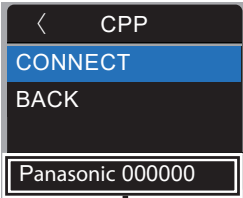
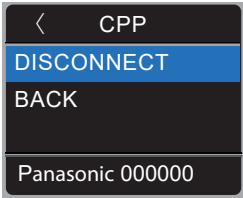
Bez připojení	Při připojení
 <p>Název zařízení</p>	

- ③ Spustíte párování na zařízení Bluetooth. Na zařízení Bluetooth vyberte název zařízení [Panasonic + 6 alfanumerických znaků].
- ④ Zkontrolujte, zda jsou připojeny ovládací panel a zařízení Bluetooth.

Stav připojení Bluetooth

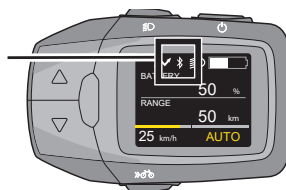

Při používání zařízení Bluetooth

■ Určené frekvenční pásmo

Frekvenční pásmo 2,4 GHz používané tímto produktem je také využíváno průmyslovými, vědeckými a lékařskými zařízeními, jako jsou např. mikrovlnné trouby a také prostorové radiostanice (nutná licence) používané pro identifikaci pohybujících se objektů v továrně výrobní linky a na dalších takových místech určené radiostanice s nízkým výkonem (nevyžaduje se licence) a radioamatérská zařízení stanic (nutná licence).

- ① Před použitím tohoto zařízení se přesvědčte, že v okolí nejsou žádné rádiové stanice používané k identifikaci pohybujících se objektů specifikované rádiové stanice s nízkým výkonem nebo amatérské rádiové stanice.
- ② Pokud toto zařízení způsobuje rušení prostorových rádiových stanic používaných k identifikaci pohybujících se objektů, měli byste okamžitě změnit místo, kde jej používáte, nebo zastavte používání rádiových vln.

■ Certifikace zařízení

Toto zařízení obdrželo osvědčení o shodě technických norem na základě zákona o rádiu, takže nevyžaduje licenci rádiové stanice. Dle legislativy je nepřijatelný jakýkoliv zásah do tohoto zařízení, nedodržený je trestný.

- Rozebrání/úprava

■ Omezení použití

- Není zaručeno, že toto zařízení bude schopno bezdrátově komunikovat s každým zařízením Bluetooth®.
- Každé zařízení Bluetooth®, se kterým má být prováděna bezdrátová komunikace, musí být certifikováno jako vyhovující standardu stanoveným společností Bluetooth SIG, Inc. Nemusí se však podařit připojit k zařízení, i když je certifikováno v souladu s těmito normami díky svému použití a nastavení a nejsou poskytovány žádné záruky týkající se provozu a fungování.

● Toto zařízení podporuje funkce zabezpečení, které odpovídají standardům Bluetooth®, ale zabezpečení nemusí být dostatečně záleží na způsobu použití a podrobnostech nastavení. Pamatujte na to při používání bezdrátové komunikace.

● Uvědomte si prosím, že společnost Panasonic nenesе žádnou odpovědnost za jakékoli úniky dat nebo informací, ke kterým dojde během bezdrátové komunikace.

■ Použitelný rozsah

Používejte zařízení Bluetooth® do 1 m od tohoto zařízení. Použitelný rozsah může být kratší v závislosti na okolním prostředí, má li v cestě nějaké překážky nebo jiná zařízení, která mohou způsobovat rušení. Vezměte prosím na vědomí, že výše uvedený použitelný rozsah není zaručen.

■ Vliv jiných zařízení

● Nepoužívejte zařízení v místech, kde dochází k magnetickému poli, statické elektřině nebo rušení rádiovými vlnami.

Pokud se použije v blízkosti následujících zařízení může dojít ke ztrátě komunikace nebo zpoždění.

– Mikrovlnné trouby

– Digitální bezdrátové telefony

– Jiná zařízení, která využívají rádiové vlny v pásmu 2,4 GHz (bezdrátová zvuková zařízení, herní konzole atd.)

– Kovové předměty a další takové předměty, které jsou náchylné k odrážení rádiových vln

● V blízkosti vysílačích stanic a jiných podobných zařízení, kde jsou rádiové vlny na periférii velmi silné, zařízení nemusí fungovat správně.

■ Omezení účelu použití

Toto zařízení je určeno pro obecné použití a není navrženo ani vyrobeno pro vysoce bezpečné použití*.

Nepoužívejte k žádnému účelu, který vyžaduje vysokou bezpečnost.

* Účely vysoké bezpečnosti se týkají použití, která vyžadují extrémně vysokou úroveň bezpečnosti v ovládacích prvcích, které zahrnují velké přímé riziko zranění nebo újmy na životě.

Příklady: Řízení jaderných reakcí v jaderných energetických zařízeních / automatické řízení letu v letadlech / řízení letového provozu / řízení přepravy ve velkoobjemových přepravních systémech / lékařských zařízeních pro podporu života / řízení odpalu raket, zbraňových systémech atd.

2) Nastavení [NAVIGACE]

① Pomocí tlačítek pro výběr režimu podpory (Δ/▽) vyberte [NAVIGACE] a poté stiskněte tlačítko [informace].

• Když je skrytá: Zobrazí se [ON] a [BACK]. Když je vybráno [ON], navigace se zobrazí v základním rozhraní ovládacího panelu

*Navigace je automaticky nastavena na ON, když je spuštěno párování s komoot.

• Při zobrazení: Zobrazí se [OFF] a [BACK]. Když je vybráno [OFF], navigace se nezobrazí v základním rozhraní ovládacího panelu a zůstane skrytá.

*Při zrušení párování s komootem se navigace automaticky vypne.

①-1
Zvolte
položku

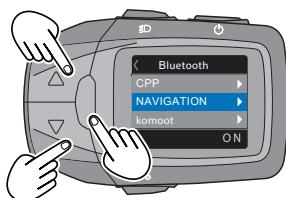

①-2
Potvrďte

Když je skrytá	Při zobrazení
<p>Aktuální stav</p>	

3) Konfigurace připojení [komoot]

Párováním zobrazíte navigační informace zprostředkované pomocí aplikace komoot na ovládacím panelu.

Chytrý telefon

- Nastavení připojení Bluetooth ve smartphonu aplikace komoot
 - Z nabídky zařízení vyberte [Panasonic Device].



●●●●●●●●●●

- Když je zařízení správně rozpoznáno prostřednictvím smartphonu a připojené zařízení se objeví na displeji chytrého telefonu, spárování je kompletní.

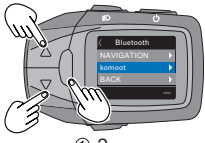
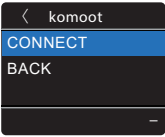
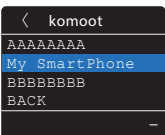
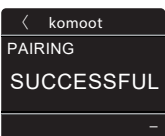

Ovládací panel

- Vyberte [komoot] z nabídky nastavení a poté stiskněte tlačítko [informace].

①-1 Zvolte položku
①-2 Potvrďte
- Vyberte [PŘIPOJIT] z nabídky komoot a poté stiskněte tlačítko [informace].

- Když je rozpoznán název vašeho smartphonu, vyberte jej a stiskněte tlačítko [informace].

- Když je párování s vaším smartphonem úspěšně dokončeno, Zobrazí se na pár sekund [PAIRING SUCCESSFUL] a poté dojde k návratu do nastavení [Bluetooth]

■ Bezpečnostní opatření

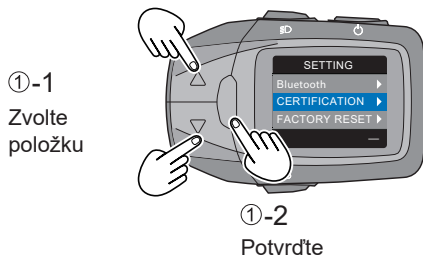
- I když se budete řídit pokyny navigačního systému na trase, neignorujte dopravní značky.
- Navigační systém nemůže vzít v úvahu práce na silnici nebo dočasné objíždky.
- I při používání navigačního systému vždy dodržujte aktuální dopravní předpisy.
- V závislosti na komunikačním prostředí se může vzdálenost zobrazená navigačním systémem lišit od vzdálenosti skutečné.
- Obsah služby poskytovaný poskytovatelem aplikace může být bez upozornění změněn nebo zastaven poskytovatelem aplikace. Neneseme odpovědnost za žádné škody nebo ztráty související se změnou nebo ukončením služby.

■ Kontrola [CERTIFICATION] (Certifikace)

① Z nabídky nastavení vyberte [CERTIFICATION] a poté stiskněte tlačítko  [informace].



② V položce [CERTIFICATION] můžete zkontrolovat následující podrobnosti.

- Zobrazuje informace o shodě technických norem pro Japonsko. Když stisknete tlačítko  [informace], obrazovka se vrátí na obrazovku [NASTAVENÍ].

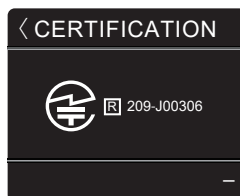

■ Provedení [FACTORY RESET] (Tovární nastavení)

① Pomocí tlačítek pro volbu režimu podpory (Δ/∇) vyberte [FACTORY RESET] a poté stiskněte tlačítko  [informace].

- [YES]: Po obnovení továrního nastavení kontrolního panelu se systém vrátí na [SETTING].
- [NO]: Systém se vrátí na [SETTING].

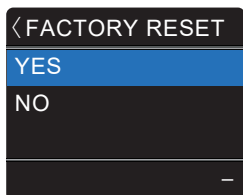
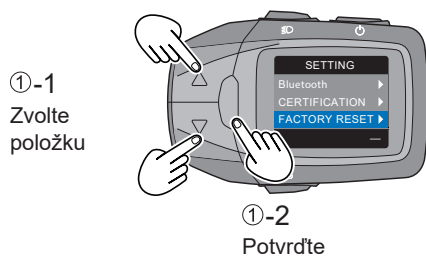

Položky	Factory setting
BRIGHTNESS (Jas)	Day mode: 8 Night mode: 4
LANGUAGE (Jazyk)	ENGLISH
UNIT (Jednotka)	km km/h
WHEEL (Kolo)	2200
ODO (Celk. najeté km)	0
TRIP (Výlet)	0
AVG (Dojezd)	0
MAX (Max. rychlost)	0
CPP (Připojení)	Not connected
NAVIGATION (Navigace)	Hidden
komoot (App komoot)	Not connected

Tlačítko nočního režimu

Změna jasu podsvícení ovládacího panelu. Nastavení podsvícení má normální režim a noční režim. Pro každý režim lze nastavit pět stupňů jasu.

V nočním režimu je jas ve srovnání s normálním režimem nižší, aby bylo možné snížit oslnění při cestování v noci.

tlačítko nočního režimu

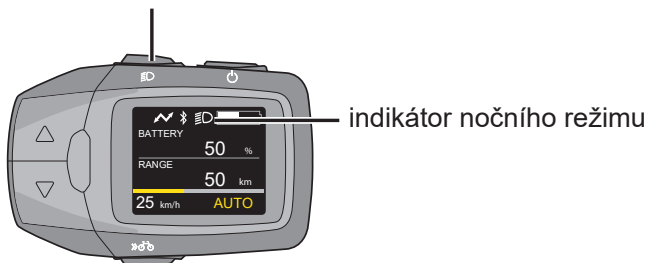

1) Stiskněte tlačítko ON/OFF.

• Systém elektrokola je zapnutý a podsvícení ovládacího panelu svítí v normálním režimu.

2) Stiskněte tlačítko nočního režimu.

• Na displeji se zobrazí indikátor nočního režimu a podsvícení se změní na noční režim. Chcete-li přejít do normálního režimu, stiskněte znovu tlačítko nočního režimu.

Poznámka

• Pokud nastavíte stejný jas pro normální režim i noční režim, jas se nezmění ani při přepnutí režimu.

• Nastavte jas normálního režimu, když není zobrazen indikátor nočního režimu.

Nastavte jas nočního režimu, když je zobrazen indikátor nočního režimu. ➔ ([strana 34](#))

• Pokud je elektrokolo vybaveno předním nebo zadním světlem, které je napájeno z baterie elektrokola, světla se rozsvítí po aktivaci nočního režimu.

Nabíjení externích zařízení pomocí kabelu USB (volitelné)

Můžete nabíjet externí zařízení (např. mobilní telefony), která lze k ovládacímu panelu připojit pomocí USB kabelu. Ne všechna zařízení půjdou nabýt. Závisí to na náročnosti požadavků pro nabíjení vašeho přístroje.

Připojte exkluzivní USB kabel a nabíjejte po dobu tří hodin. Externí zařízení lze nabíjet pouze tehdy, když je na elektrokole namontován ovládací panel a nabitá baterie. Je také vyžadován kabel USB (komerčně dostupný) kompatibilní s externím zařízením.

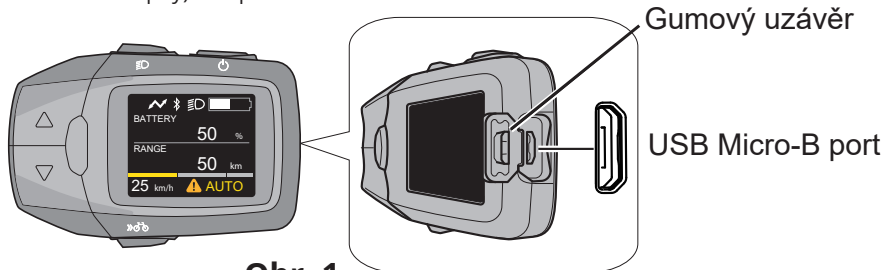

Obr. 1

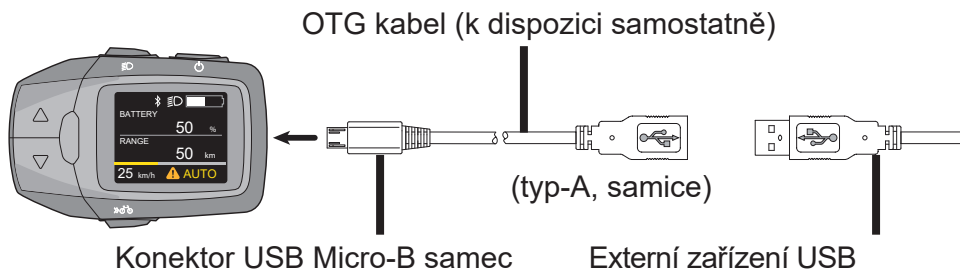

Obr. 2

- 1) Otevřete kryt portu USB Micro-B na ovládacím panelu. **(obr. 1)**
 - 2) Připojte samostatně zakoupený kabel USB OTG k portu USB Micro-B.*
- *Nabíjení lze provést pouze pomocí kabelu OTG pro porty USB Micro-B.
- 3) Připojte kabel OTG a kabel USB externího zařízení.
 - 4) Když je ovládací panel a externí zařízení připojeno pomocí kabelu USB, nabíjení se spustí automaticky.

Upozornění

- Během nabíjení nepokládejte externí zařízení na nakloněné nebo nestabilní místo. Mohlo by dojít k pádu zařízení a následné poruše.
- Některá externí zařízení nelze nabíjet.
- Zálohujte interní data na externím zařízení, protože existuje riziko, že mohou zmizet.
- Provoz byl ověřen pouze s některými externími zařízeními pomocí exkluzivního kabelu USB. Neexistuje žádná záruka, že vaše externí zařízení bude fungovat správně.
- Nenabíjejte externí zařízení za deštivého počasí a nepřipojujte mokrý kabel USB. Mohlo by dojít k poruše.
- Po použití portu USB Micro-B pevně uzavřete gumovou krytku. V opačném případě může voda prosakovat dovnitř a způsobit poruchu.
- Abyste zabránili poškození USB zástrčky a USB kabelu, při rozpojování držte zástrčku.
- Nevývíjejte nadměrnou sílu na zástrčku USB ani netahejte za kabel USB.
- Zkontrolujte, zda zástrčka USB směřuje správným směrem a zda se neodpojila od portu USB Micro-B a zda není vychýlená.
- Do portu USB Micro-B nevkládejte žádné cizí předměty. Mohlo by dojít k poškození ovládacího panelu a externího zařízení.
- Při nabíjení smartphonu nebo jiného podobného zařízení věnujte dostatečnou pozornost bezpečnosti a mějte obě ruce na řídicích. Nedívejte se za jízdy na displej.
- Nabíjení nemusí být možné, když je úroveň baterie nízká.
- Vezměte prosím na vědomí, že v nepravděpodobném případě, že dojde k vymazání obsahu paměti externího zařízení během používání portu USB Micro-B, společnost Panasonic nenes žádnou odpovědnost.
- Panasonic také nenes žádnou odpovědnost za poškození způsobená poruchami nebo jinými problémy vyplývajícími z kombinace připojených zařízení.

Chybové kódy

Části systému elektrokola jsou po celou dobu používání a nabíjení monitorovány. Pokud je zjištěna chyba, zobrazí se chybový kód na ovládacím panelu. Chcete-li ovládací panel vrátit do standardního zobrazení, stiskněte libovolné tlačítko na ovládacím panelu.

V závislosti na dané chybě a její závažnosti Může dojít k zastavení motoru. Asistenční funkce však již nebude aktivována v jízdě lze pokračovat bez asistence.

Pokud se na ovládacím panelu zobrazí některá z následujících hlášení, zkontrolujte podrobnosti a postupujte dle následujícího postupu.

■ Chyby, u kterých se na displeji ovládacího panelu uprostřed dole zobrazuje výstražná ikona

● Pokud je zobrazena ikona varování, její detailní popis zobrazíte opakovaným stisknutím tlačítka [informace] dokud nedojdete za zobrazení KADENCE.

*Pokud je aktivována funkce navigace, zobrazení se změní v pořadí zobrazení KADENCE ⇒ navigace ⇒ Výstražné hlášení.

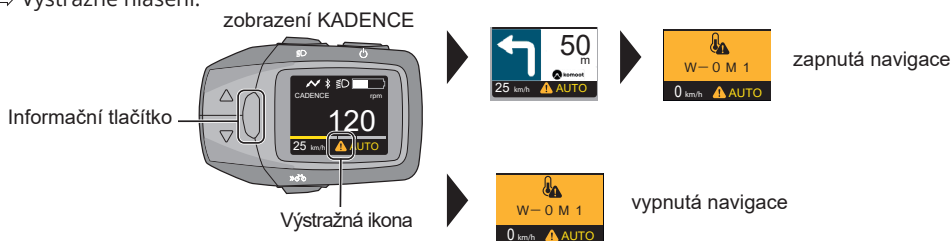

Zobrazení

Řešení

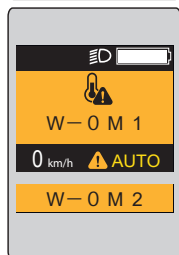

● Pohonná jednotka je nadměrně zatížena a systém vstoupil do ochranného režimu.

⇒ Snižte kolísání rychlosti, abyste ulehčili zatížení během jízdy.

Po krátké době se teplota vrátí do normálu a asistence bude obnovena.

● Když systém přejde do ochranného režimu (při použití v horkých slunečných podmínkách atd.), pomocná síla je omezená. Svě kolo však můžete nadále používat jako obvykle. Pokud se displej po krátké době znovu nerozsvítí, obraťte se na svého prodejce.

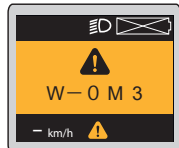

● Toto je chyba v komunikaci mezi ovládacím panelem a pohonnou jednotkou.

⇒ Požádejte svého prodejce o opravu.

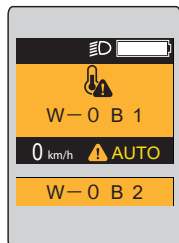

● Baterie je nadměrně zatížena a systém vstoupil ochranného režimu.

⇒ Snižte kolísání rychlosti, abyste ulehčili zatížení během jízdy.

Po krátké době se teplota vrátí do normálu a asistence bude obnovena.

● Když systém přejde do ochranného režimu (při použití v horkých slunečných podmínkách atd.), pomocná síla je omezená. Svě kolo však můžete nadále používat jako obvykle. Pokud se displej po krátké době znovu nerozsvítí, obraťte se na svého prodejce.



- Komunikace s baterií neprobíhá správně.
⇒ Odstraňte nečistoty z kontaktů baterie. Pokud to problém nevyřeší, poraďte se se svým prodejcem.



- Toto je chyba pohonné jednotky.
⇒ Požádejte svého prodejce o opravu.



- Snímač rychlosti nesprávně detekuje signál.
⇒ Vypněte zařízení a poté jej znovu zapněte. Pokud se tím problém nevyřeší, poraďte se s vaším prodejcem.



- Ochrana funkce napájení USB je aktivní.
⇒ Vypněte a znovu zapněte zařízení. Pokud se tím problém nevyřeší, nelze tuto funkci napájení prostřednictvím USB s vaším zařízením použít.



- Pokud se vyskytne více chyb současně, [W-0] se vynechá a symboly chyb se zobrazí v seznamu. Podrobnosti naleznete v příslušných chybových položkách.

■ Jiné chyby

- V případě chyby, kdy pomoc nebo pomoc při chůzi nemůže pokračovat, může obrazovka zobrazit následující chyby bez ohledu na ikonu varování.

* Chyby se mohou zobrazit spolu s ikonou varování.

Zobrazení

Řešení



- Pokud po zapnutí ovládacího panelu displej úplně zbledá, znamená to, že došlo k chybě softwaru.
⇒ Požádejte svého prodejce o opravu.

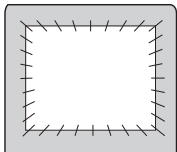

- Pokud obrazovka po zapnutí bliká bíle, znamená to, došlo k chybě
⇒ Požádejte svého prodejce o opravu.



- Stáli jste na pedálu, když jste stiskli tlačítko napájení?
 ⇨ Zapněte ovládací panel stisknutím tlačítka napájení, aniž byste stáli na pedálu.



- Originální baterie (Která byla zakoupena s e-kolem) nebyla zjištěna.
 ⇨ Vložte originální baterii (Která byla zakoupena s e-kolem).

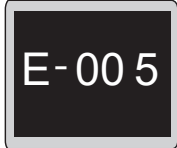

- Toto je chyba v komunikaci mezi ovládacím panelem a pohonnou jednotkou.
 ⇨ Požádejte svého prodejce o opravu.



- Toto je chyba pohonné jednotky.
 ⇨ Požádejte svého prodejce o opravu.



- V důležité součástce je chyba.
 ⇨ Sundejte ruku z tlačítka značky jízdního kola a zapněte napájení.
 Pokud se tím problém nevyřeší, požádejte o opravu svého prodejce.



- Toto je chyba softwaru pohonné jednotky.
 ⇨ Požádejte svého prodejce o opravu.

Každodenní péče

Díly systému elektrického jízdního kola jsou přesné díly a je třeba o ně denně pečovat.

- Zabraňte znečištění všech částí systému elektrického jízdního kola. Pokud jsou díly znečištěné, setřete nečistoty měkkým hadříkem.
 (konektory baterie, patičky na připojení baterie uvnitř rámu a celý ovládací panel)
- Před a po použití elektrického jízdního kola otřete veškeré nečistoty nebo vodu z ovládacího displeje.

Specifikace

■ Ovládací panel

Provozní teplota	-10°C to 40°C
Skladovací teplota	-20°C to 50°C
Hmotnost	Cca 120 g
Stupeň krytí proti vodě	IPX5
USB výstup	5 V DC, Max. 1 A
USB port	USB Micro-B
Typ komunikace	Bluetooth verze 5.0
Maximální výkon	8.0 dBm
Komunikační rozsah	Do 1 m cca.
Frekvenční pásmo	2402-2480 MHz
Podporované profily	CPP (*1), komoot (*2)

Copyright

Značka a logo Bluetooth® jsou registrované ochranné známky společnosti Bluetooth SIG, vč. Panasonic Co., Ltd., která používá tuto značku a logo pod licencí. Všechny ostatní ochranné známky a registrované ochranné známky jsou ochrannými známkami nebo registrovanými ochrannými známkami příslušné strany.

Kromě toho jsou různé názvy, názvy společností a názvy produktů v této příručce ochranné známky nebo registrované ochranné známky příslušné společnosti. Upozorňujeme, že některé značky™ a ® značky jsou v této příručce vynechány.

Poprodejní servis

Máte-li jakékoli dotazy týkající se systému elektrického jízdního kola a jeho součástí, obraťte se na autorizovaného prodejce jízdních kol.

CZ

SK

EN

DE

Likvidace starého zařízení a baterií

Pouze pro Evropskou unii a země se systémy recyklace



Tyto symboly na produktech, obalech anebo průvodních dokumentech znamenají, že se použité elektrické a elektronické výrobky a baterie nesmí míchat s běžným domovním odpadem.

Za účelem řádného zpracování, obnovy a recyklace starých výrobků a použitých baterií je odevzdejte do příslušné sběrný v souladu s vaší vnitrostátní legislativou.

Koncoví uživatelé v Německu jsou ze zákona povinni vrátit použité baterie do příslušných sběrných míst. Baterie mohou být vráceny prodejcem zdarma.

Ve Španělsku jsou uživatelé povinni odevzdat baterie do příslušných sběrných míst. Ve všech případech je tato služba pro uživatele zdarma.

Náklady na ekologické nakládání s odpadními bateriemi a akumulátory jsou zahrnuty v prodejní ceně.

Jejich správnou likvidací pomůžete ušetřit cenné zdroje a zabráníte případným negativním dopadům na lidské zdraví a životní prostředí.

Další informace o sběru a recyklaci vám poskytne místní obecní úřad.

Za nesprávnou likvidaci tohoto odpadu mohou být uplatněny sankce v souladu s národní legislativou.



Poznámka k symbolu baterie (spodní symbol):

Tento symbol může být použit v kombinaci s chemickým symbolem. V tomto případě splňuje požadavky stanovené v Směrnice pro danou chemikálii.

Prohlášení o shodě (DoC)

Tímto „Panasonic Cycle Technology Co., Ltd.“ prohlašuje, že tento výrobek je ve shodě se základními požadavky a dalšími příslušných ustanovení směrnice 2014/53/EU.

Zákazníci si mohou stáhnout kopii originálního prohlášení o shodě našich produktů RE z našeho serveru prohlášení o shodě:

<https://www.ptc.panasonic.eu/>

Kontakt na autorizovaného zástupce:

Panasonic Marketing Europe GmbH, testovací centrum Panasonic,
Winsbergring 15, 22525 Hamburk, Německo

Vyrobeno: Panasonic Cycle Technology Co., Ltd.

13-13 Katayama-cho, Kashiwara City, Osaka 582-8501, Japan

Autorizovaný zástupce v Evropě: Panasonic Marketing Europe GmbH

Panasonic Testing Centre

Winsbergring 15, 22525 Hamburg, Germany

ŘEŠENÍ PROBLÉMŮ



Pokud elektrokolo nefunguje, nejdříve zkontrolujte, zda můžete problém sami odstranit. Nikdy nezasahujte do motoru, baterie a elektrického připojení. V tomto případě navštivte servisní středisko.

1. Dojezd elektrokola je nízký i přesto, že je plně nabitá baterie.

Dojezd elektrokola ovlivňuje mnoho faktorů, jako je kapacita baterie, použitý motor, profil trasy, stupeň použité asistence, váha jezdce a jeho nákladu, kondice jezdce, styl a plynulost jízdy, dofouknutí pneumatik či povětrnostní podmínky. Pokud je dojezd elektrokola dlouhodobě krátký, nechte změřit kapacitu baterie.

2. Motor nereaguje, i když je systém zapnutý.

Zkontrolujte, jestli je snímací magnet ve správné poloze, viz obrázek. Zkontrolujte kabel displeje. Pokud chyba přetrvává, navštivte servisní středisko.



Magnet na drátu výpletu musí být umístěn přesně proti rysce na čidlu rychlosti. Takto je to správně.

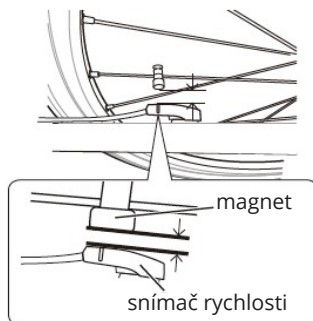

Polohu magnetu lze snadno upravit, na magnetu je drážka pro šroubovák. Povoluje se proti směru hodinových ručiček. Po povolení lze magnetem posouvat po drátu výpletu. Po dosažení správné polohy ho opět utáhněte šroubovákem ve směru hodinových ručiček.

3. Elektrokolo nelze zapnout.

Zapněte baterii tlačítkem na baterii.
Pokud chyba přetrvává, navštivte servisní středisko.

4. Nabíječka nenabíjí baterii.

Ověřte, zda je nabíječka správně připojená do el. sítě.
Zkontrolujte, zda nejsou poškozeny kabely. V případě, že ano, je nutné nabíječku vyměnit.

CZ

SK

EN

DE

ÚDRŽBA A USKLADNĚNÍ



Nikdy neponořujte baterii, nabíječku nebo ostatní elektrosoučástky do vody (jakýchkoliv kapalin). Baterii a elektrocolo skladujte v dobře odvětraném a suchém místě, mimo přímé sluneční záření a jiné zdroje tepla. Optimální teplota pro skladování elektrocola, zvláště pak baterie, je 20 °C.



Údržbu kola provádějte v pravidelných intervalech, zajistíte tak dlouhou životnost výrobku. Vždy udržujte všechny komponenty čisté. Pokud budete kolo omývat vodou, vždy před omýváním vyjměte baterii z kola. Po každé jízdě doporučujeme kolo osušit, především pak všechny elektrické součástky. V případě, že budete elektrocolo používat v zimním období, vždy po jízdě očistěte kontakty baterie od soli a vlhkosti. Před jízdou vždy kontrolujte správné dotažení všech šroubů, matic, šlapacího středu, funkčnost brzd a tlaku v pneumatikách. Nelikvidujte baterii svépomocným rozebráním! Hrozí nebezpečí požáru, výbuchu, úrazu elektrinou a mohou se uvolnit toxické látky.

Baterii neskladujte, ani dlouhodobě nevystavujte teplotám pod 10°C, ani extrémně vysokým teplotám nad 40°C.

Elektrocolo nepřevázejte na nosiči auta za prudkého deště, kdy díky vyšší rychlosti dochází k působení vyššího tlaku vody. Doporučujeme používat převozový obal na kolo.

Svítlivé barvy jsou náchylnější na blednutí / vyšisování. Doporučujeme nevystavujte elektrocolo dlouhodobému slunečnímu záření, může dojít ke změně barevného odstínu.

BEZPEČNOSTNÍ VAROVÁNÍ

Nedodržení bezpečnostních upozornění může mít za následek škodu na vaší či jiné osobě, vašem majetku nebo majetku druhých.

Vždy se řiďte bezpečnostním upozorněním, abyste se vyvarovali nebezpečí požáru, úrazu elektrickým proudem a poranění.

Před použitím výrobku si důkladně přečtěte návod k obsluze elektrocola.

Před jízdou vždy ověřte, zda nejsou některé spoje uvolněné nebo poškozené. Zkontrolujte funkčnost brzd a tlak v pneumatikách.

V případě poškození elektronických dílů vyhledejte odborný servis.

Výrobce ani dovozce není zodpovědný za nahodilé či následné škody ani za poškození vzniklé přímou nebo nepřímou použitím tohoto výrobku.

Pokud používáte nosič kola na auto, při jakékoli manipulaci musí být dodržen návod k použití daného nosiče. Pokud budete převážet kolo v nosiči na autě nebo za autem za nepříznivého počasí, je třeba kolo ochránit proti vodě vhodným návlekm, protože při jízdě autem za deště na kolo působí tlak vody jako by bylo vystaveno tlakovému mytí, což může kolo vážně poškodit.

Následující prohlášení: vážená emisní hladina akustického tlaku-A na uši řidiče je nižší než 70 db (A)

Návod k použití elektrocola CRUSSIS je prodejce ze zákona povinen přikládat ke každému výrobku. Elektrocolo splňuje požadavky EN 14619 (třída A).

UPOZORNĚNÍ!



Informace k likvidaci elektrických a elektronických zařízení:

Uvedený symbol na výrobku nebo v průvodní dokumentaci znamená, že použité elektrické nebo elektronické výrobky nesmí být likvidovány společně s komunálním odpadem. Za účelem správné likvidace výrobků, odevzdejte výrobky na určených sběrných místech, kde budou zdarma přijaty.

Správnou likvidací produktů pomůžete zachovat cenné přírodní zdroje a napomáháte prevenci potenciálních negativních dopadů na životní prostředí a lidské zdraví, což by mohly být důsledky nesprávné likvidace odpadů.

Při nesprávné likvidaci tohoto druhu odpadu mohou být v souladu s národními předpisy uděleny pokuty.

ZÁRUKA ELEKTROKOLA

Garanční prohlídka

Garanční prohlídku doporučujeme provést po ujetí cca 100 – 150 km, nejpozději do 3 měsíců od zakoupení elektrokola. Během garančního servisu je provedena kontrola celého elektrokola: seřízení brzd, převodů, vycentrování kol, kontrola dotažení šroubů a kontrola elektrického systému. Garanční prohlídka bude provedena u prodejce, u kterého jste elektrokolo zakoupili. Prodejce potvrdí provedení garančního servisu do záručního listu. Pokud nebude garanční prohlídka provedena, může dojít k trvalému poškození elektrokola. V tomto případě nemusí být záruka uznána.

Postup při reklamaci

Reklamaci elektrokola nebo jeho součástí uplatňujte vždy u prodejce, kde jste elektrokolo zakoupili. Při uplatnění reklamace předložte doklad o koupi, záruční list s vyplněnými výrobními čísly rámu a baterie, potvrzenou garanční prohlídkou, zároveň uveďte důvod reklamace a popis závady.

Záruční podmínky

24 měsíců rám a komponenty elektrokola – vztahuje se na výrobní, skryté a nahodilé vady materiálu mimo běžné opotřebení používáním.

6 měsíců na životnost baterie – jmenovitá kapacita baterie neklesne pod 70% své celkové kapacity v průběhu 6 měsíců od prodeje elektrokola.

Veškerá těsnění a gumové části v tlumičích, teleskopických sedlovkách a odpružených vidlicích podléhají běžnému opotřebení provozem a jejich životnost nemusí být delší než 90 dnů. Opotřebení není považováno za závadu, nýbrž za běžný provozní stav s výměnou plně v režii zákazníka.

Záruční doba se prodlužuje o dobu, po kterou byl výrobek v záruční opravě.

Záruka se vztahuje pouze na prvního majitele.

Elektrokolo musí být řádně skladováno a udržováno dle přiloženého manuálu. Výrobek může být používán pouze k účelu, pro který byl vyroben.

Baterii prosím dobíjejte v pravidelných intervalech a skladujte ji v běžných a obvyklých podmínkách, jak je uvedeno v přiloženém návodu.

CZ

SK

EN

DE

Zánik nároku ze záruky

Nárok ze záruky zaniká uplynutím záruční doby. Dojde-li k poškození výrobku vlastní vinou uživatele (nehoda, mechanické poškození, neodborná manipulace či zásah do elektrookola, špatné uskladnění či užívání) nebo běžným opotřebením při používání (opotřebení brzdových destiček/ špalků, řetězu, kazety/ vícekolečka, pláště, vidlice atd.)

Veškerá mechanická poškození jsou např. důsledkem pádu, přetížení, havárie (např. deformace rámu, vidlic, ráfků, řídítek, představců, sedlovek, ližin sedla, středových os, klik; poškození potahu sedla; poškození kostry pláště ostrým předmětem; porušená geometrie pružící jednotky kvůli nesprávnému nastavení nebo nízké tvrdosti pružiny; deformovaná výměnná koncovka rámu), dále pak mechanická poškození vzniklá nadměrnou silou nebo nedodržením maximálních povolených utahovacích momentů (např. přetažení objímek zejména karbonových komponentů - sedlovek, řídítek a představců).

CZ

SK

EN

DE

Obsah

Predslov	59-61
Obecné upozornenia	62-72
Systém elektrobicykla	73-81
Ovládanie elektrobicykla (farebný LCD displej)	81-108
Riešenie problémov	109
Údržba a skladovanie	110
Oznámenie	111
Záruka	111-112

CZ

SK

EN

DE

PREDSLOV

Vážení užívateľa,

Ďakujeme, že ste si kúpili elektrobicykel CRUSSIS! Vážime si, že ste si vybrali náš produkt. Pre správne fungovanie elektrobicykla CRUSSIS si pred použitím pozorne prečítajte informácie o produkte. Pomocou nižšie uvedeného popisu vás informujeme o všetkých podrobnostiach (vrátane inštalácie zariadenia, nastavenia a bežného používania displeja) súvisiacich s používaním elektrobicykla. Táto príručka vám tiež pomôže vyriešiť prípadné nejasnosti a nedostatky.

CRUSSIS electrobikes s.r.o Vám praje veľa krásnych a bezpečných kilometrov na novom elektrobicykli.

Zoznam predajcov CRUSSIS nájdete na webovej stránke www.crussis.sk.

ČO JE TO ELEKTROBICYKEL?

Je to klasický bicykel, ktorý je vybavený elektromotorom. Ten môže byť umiestnený v strednom, zadnom alebo prednom náboji. Elektromotor môže mať výkon nepresahujúci 250 W. Maximálna rýchlosť je obmedzená na 25 km/h a tento limit zodpovedá európskej norme EN 15194-1 (ak sa táto rýchlosť prekročí, elektromotor sa vypne a zapne hneď, ako rýchlosť klesne pod tento limit). Okrem toho je bicykel vybavený batériou, ktorú je možné umiestniť do rámu alebo na zadný nosič. Najdôležitejším parametrom batérie je napätie a kapacita. Čím vyššie sú tieto hodnoty, tým väčšia je dojazdová vzdialenosť elektrobicykla. V súčasnosti sú najpoužívanejšími batériami lítium-iónové (Li-ion). Výhodou týchto batérií je hlavne nízka hmotnosť a dlhá životnosť. V prípade batérií je dôležité dodržiavať pravidelné nabíjanie, aby sa predĺžila životnosť. Komunikáciu medzi jednotlivými elektrickými komponentmi zabezpečuje riadiaca jednotka, ktorá vyhodnocuje dáta z jednotlivých senzorov a riadi výkon elektromotora. Elektromotor je ovládaný ovládacím panelom, kde nájdete informácie o stave batérie, stupni podpory a zostávajúcim odhadovanom dojazde. Pre väčšinu displejov je samozrejmosťou čas, rýchlosť a absolvovaná vzdialenosť. Funkcia motora sa aktivuje šliapaním do pedálov, ktoré sníma špeciálny senzor umiestnený vo vnútri motora. Na elektrobicykli teda musíte neustále šliapať do pedálov, motor vám iba pomáha. Pedálový senzor má za úlohu informovať riadiacu jednotku, či jazdec začal alebo prestal šliapať a informuje o frekvencii a sile šliapania. O túto funkciu sa stará buď magnetický PAS snímač, alebo torzný snímač krútenia. Magnetický PAS snímač je základný senzor, ktorý pracuje na magnetickom princípe. Tento senzor, ktorý je nainštalovaný na stredovej osi, sa riadi frekvenciou šliapania. Aktivácia snímača šliapaním dozadu nie je možná kvôli fázovaniu magnetov. Torzné snímače sa používajú na drahších, športových bicykloch. Na rozdiel od magnetických senzorov informujú o frekvencii šliapania aj o sile, ktorá pôsobí na pedál. Torzný snímač je ideálny pre jazdu v teréne, kde dochádza k častým zmenám frekvencie šliapania. Ak potrebujeme šliapať do pedálov väčšou silou, motor nám okamžite pomôže vyšším výkonom. Naopak, pri jazde z kopca, keď je menší tlak na pedál, je funkcia motora obmedzená a energia sa šetrí v batérii. Elektrobicykel uvediete do pohybu pomocou ovládacieho tlačidla  umiestneného na displeji, avšak len do maximálnej povolenej rýchlosti, tj 6 km/h (služi na pomoc pri chôdzi). Elektrobicykel, ktorý spĺňa európsku normu EN 15194-1 sa z hľadiska zákona o cestnej premávke považuje za normálny bicykel. To znamená, že

môžete jazdiť po cyklotrasách, nepotrebuje vodičský preukaz a prilba je povinná len do veku 18 rokov. Cyklistickú prilbu odporúčame používať všetkým užívateľom bez ohľadu na vek.

Zapnutie elektrobicykla – Modely 6.9 / 7.9 (okrem e-Country 7.9) / 8.9 / 9.9

1. Krátko stlačte tlačidlo napájania na batérii, aby ste zapli batériu (viac informácií nájdete na strane 74-75),
2. cca 2 sek. dlho stlačte tlačidlo napájania na displeji, aby ste zapli displej,
3. Vyberte požadovanú úroveň asistencie na displeji (viac informácií o displeji nájdete na stranách 81-108).

Vypnutie elektrobicykla – Modely 6.9 / 7.9 (okrem e-Country 7.9) / 8.9 / 9.9

1. Krátkym stlačením vypínača na displeji vypnite displej,
2. Približne 2 sekundy. Dlhým stlačením tlačidla napájania na batérii vypnite batériu

Komponenty elektrobicykla Modely 6.9 / 7.9 / 8.9 / 9.9



- | | |
|--|---|
| 1 batéria | 7 brzdy |
| 2 motor | 8 radenie |
| 3 ovládací panel (LCD displej) | 9 kľuky, pedále nie sú zobrazené |
| 4 torzný snímač otáčania kľúk (vnútri motora) | 10 rychloupínák kolesa |
| 5 brzdové páky | 11 prehadzovačka |
| 6 zámok batérie (z druhej strany) | 12 pneumatika a ráfik |

Zapnutie elektrobicykla – Modely 10.9 a e-Country 7.9

1. Krátko stlačte tlačidlo napájania na ráme, aby ste zapli batériu (viac informácií nájdete na strane [76-78](#)),
2. cca 2 sek. dlho stlačte tlačidlo napájania na displeji, aby ste zapli displej,
3. Vyberte požadovanú úroveň asistencie na displeji (viac informácií o displeji nájdete na stranách [81-108](#)).

Vypnutie elektrobicykla – Modely 10.9 a e-Country 7.9

1. Krátkym stlačením vypínača na displeji vypnite displej,
2. Približne 2 sekundy. Dlhým stlačením tlačidla napájania na ráme vypnite batériu.

Komponenty elektrobicykla Modely 10.9



- | | |
|---|---|
| 1 batéria | 7 brzdy |
| 2 motor | 8 radenie |
| 3 ovládací panel (LCD displej) | 9 klúky, pedále nie sú zobrazené |
| 4 torzný snímač otáčania klúúk (vnútri motora) | 10 pevná os |
| 5 brzdové páky | 11 prehadzovačka |
| 6 zámok batérie (z druhej strany) | 12 pneumatika a ráfik |

OBEČNÉ UPOZORNENIA

Jazda na elektrobicykli, rovnako ako iné športy, môže niesť riziko zranenia a poškodenia. Ak chcete používať elektrobicykel, musíte sa oboznámiť s pravidlami bezpečnej jazdy, správneho používania a údržby elektrobicykla a tieto náležite dodržiavať. Pravidelná údržba a správne používanie znižujú riziko zranenia a predlžujú životnosť výrobku.

Modely elektrobicyklov **e-Guera, e-Atland, e-Fionna, e-Largo, ONE-Guera, ONE-Largo** sú vhodné na jazdu po spevnených komunikáciách, cyklistických cestách, šotolinových a lesných cestách, ako aj na jazdu v teréne.

Elektrobicykle sú vybavené pneumatikami s hrubším vzorom na zaistenie dostatočnej prílnavosti pri jazde v teréne. Pri jazde na hladkom povrchu (asfalt, betón...) môže preto dochádzať k vibráciám.

Modely elektrobicyklov **e-Cross, e-Cross low, e-Gordo, e-Savela**, sú vhodné na jazdu na spevnených komunikáciách, cyklistických cestách, šotolinových a lesných cestách.

Modely **e-Country** sú vhodné iba na jazdu po spevnených komunikáciách, cyklochodníkoch a upravených cestách.

Určené na nasledujúce použitie: *Elektrobicykel je určený na rekreačné účely na spotrebiteľské použitie.*



Elektrobicykle by sa nemali používať na brodenie, na akékoľvek skákanie a pristávanie z výšky, nepoužívajte ich na extrémnu jazdu v náročnom teréne (zjazd, enduro, jazda na prekážkach)!

Elektrobicykel odporúčame zmontovať a nastaviť v profesionálnom servise elektrobicyklov.

Elektrobicykel môže byť využívaný ako klasický bicykel bez asistencie elektromotora. Počas jazdy bez prípomoci (tzn. prípomoc OFF) každý elektrobicykel kladie istý odpor, ktorý spôsobuje prevodovka v motore.

Skôr než vyrazíte prvýkrát, skontrolujte:

- Správna veľkosť elektrobicykla: Nevhodne zvolená veľkosť bicykla môže ovplyvniť manipuláciu s elektrobicyklom.
- Nastavenie sedadla: Správna výška a poloha sedadla ovplyvňuje pohodlnú jazdu a ovládateľnosť bicykla. Poloha sedla na sedlovej trubke je určená stupnicou na sedlových koľajniciach, kde je vyznačené maximálne oddialenie a priblíženie k riadidlám!
- Poznámka: Na sedlovej trubke je v drážke vyznačená maximálna prípustná výška jej predĺženia. Nikdy nenastavujte sedlovú trubku nad túto výšku! Tým sa zabráni poškodeniu rámu alebo sedlovej trubky elektrobicykla a možnému zraneniu.
- Správna výška predstavca a riadidiel.

Pravidelná kontrola:

Pred každou jazdou pravidelne kontrolujte stav svojho elektrobicykla. Týmto spôsobom sa dá včas vyhnúť mnohým technickým problémom. Dôsledky nepravidelných prehliadok môžu byť v mnohých prípadoch katastrofálne. Životnosť rámu alebo komponentov je ovplyvnená konštrukciou a použitým materiálom, ako aj údržbou a intenzitou používania. Samozrejmosťou by mali byť pravidelné kontroly kvalifikovanými odborníkmi. Zdvihnite elektrobicykel do výšky 5-10 cm nad zemou a pusťte. Tým sa presvedčíte, že všetko je dostatočne utiahnuté. Potom vykonajte vizuálnu a hmatovú kontrolu celého elektrobicykla, najmä správne utiahnutie všetkých skrutiek, matíc, spodnej konzoly, pedálov atď.

CZ

SK

EN

DE

Kolesá a plášte: Skontrolujte, či sú plášte správne nafúkané. Jazda na podhustenom alebo naopak prehustenom plášti môže viesť k zlej ovládateľnosti bicykla. Odporúčame dodržiavať maximálne a minimálne hodnoty tlaku, ktoré sú uvedené výrobcom na plášti. Skontrolujte opotrebovanie a správny tvar pneumatík. Ak sa na plášti objavia hrče alebo trhliny, je nutné plášť pred použitím vymeniť. Následne vykonajte kontrolu roztočením kolies, či plášť sedí správne v ráfiku a či sú kolesá správne vycentrované, či nie sú povolené špice vo výplete, prípadne či nejaké špice nechýbajú. Uistite sa, že je predné a zadné koleso riadne zaistené (obr. 1). Ak sa jedná o koleso s pevnou osou, uistite sa, že je osa nasadená v správnom smere (na prednom kolese).

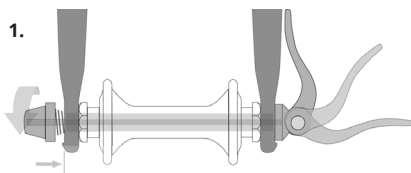

Ak ide o koleso s pevnou osou, uistite sa, že je osa nasadená presne podľa obrázkov nižšie.

Postup upevnenia kolies pomocou pevnej osi Maxle Lite

Otvorte páčku Maxle. Páčka vždy musí zostať v prierezovom výreze na prírubе osi.



Páčka Maxle sa vo zatvorenej polohe nesmie dotýkať vidlice ani rámu. Kontakt by mohol mať za následok nedostatočné napätie páčky.

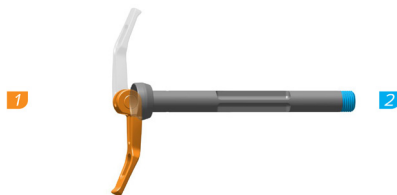

Prestrčte os Maxle otvorom v pravej nohe vidlice a nábojom tak, aby sa dostala do kontaktu so závitom v prierezovom výreze na ľavej strane. Zaskrutkujte os Maxle v prierezovom výreze otáčaním páčky v smere hodinových ručičiek, kým sa nezastaví.

Vytiahnite páčku osi Maxle z prierezu na prírubе osi. Otočte páčku do zamýšľanej zatvorenej pozície.

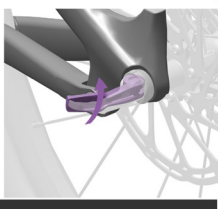
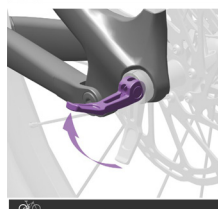
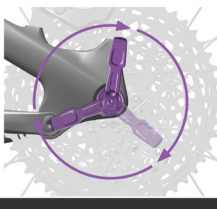
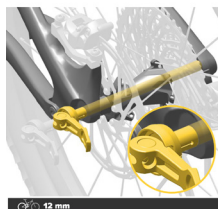
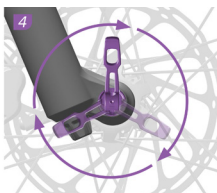
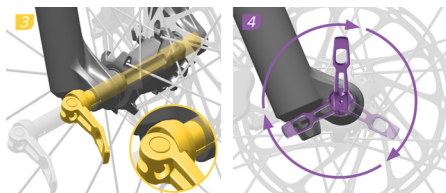

Zatvorte páčku a skontrolujte, či sa nedotýka vidlice ani rámu. Napnutie páčky je dostatočné, ak vám zanechá odtlačok v dlani.

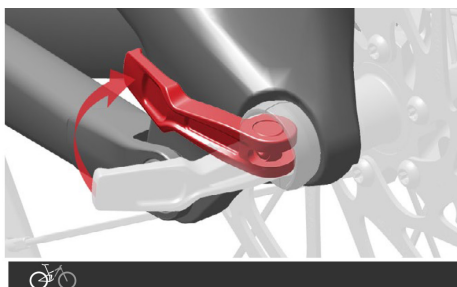
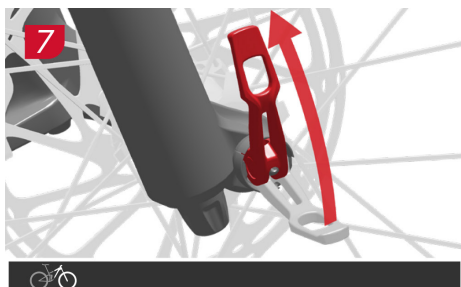

CZ
SK
EN
DE



Po zatvorení páčky rýchlopínacieho mechanizmu Maxle sa nesnažte meniť polohu páčky ani ju neotáčajte. Zmena polohy alebo otočenie páčky Maxle môže spôsobiť, že sa os uvoľní a zníži sa bezpečnosť zabezpečenia osí, čo môže mať za následok vážne zranenie alebo dokonca smrť cyklistu.

Nastavenie napnutia pružiny.

Ak chcete zvýšiť napnutie páčky, otvorte ju a umiestnite ju do prierezu na prírubu osi Maxle. Šesťhranným kľúčom 2,5 mm otočte napínač o jedno kliknutie v smere hodinových ručičiek. Zatvorte páčku a znovu skontrolujte napnutie. Tento postup opakujte, kým nedosiahnete dostatočné napnutie. Potom v požadovanej polohe zatvorte páčku.

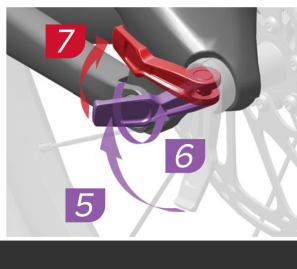
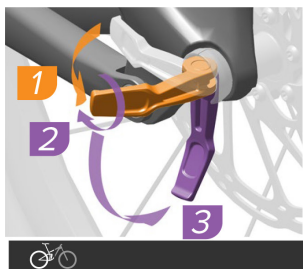
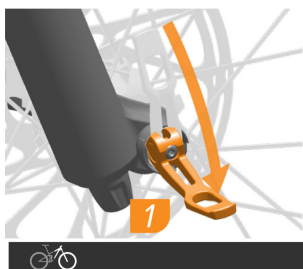

menšia oblasť



Vidlica s hornou trúbkou o priemere 38 mm: Zatvorená páčka Maxle sa nesmie nachádzať vo väčšej zatienenej oblasti. Správne utiahnutá páčka Maxle sa môže po zatvorení nachádzať JEDINE v menšej zatienenej oblasti.

väčšia oblasť

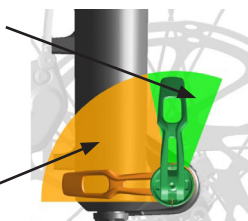

Brzdy: Skontrolujte funkčnosť brzd. Stlačte obe brzdoé páčky a zatlačte na riadidlá smerom dopredu. Sú brzdoé doštičky úplne v kontakte s kotúčom bez toho, aby sa páčky dotýkali riadidiel? Ak nie, brzdy musia byť nastavené (odvzdušnené). Skontrolujte opotrebovanie brzdoých doštičiek. Brzdoé doštičky a kotúče sa používaním opotreboávajú, preto je potrebné pravidelne servisovať brzdy a včas vymieňať opotrebované diely. Z pohľadu sediaceho jazdca na elektrobicykli ovláda pravá brzdoá páka zadnú brzdú a ľavá brzdoá páka ovláda prednú brzdú.

Radenie a reťaz: Reťaz vyžaduje pravidelnú údržbu, aby sa predĺžila jej životnosť. Pred mazaním je vhodné najskôr reťaz a pastorky vyčistiť. Namažte reťaz iba výrobkami určenými na tento účel. Životnosť reťaze je veľmi individuálna a závisí od kvality reťaze, počtu najazdených kilometrov, štýlu jazdy a terénu, v ktorom jazdíte. Je potrebná pravidelná výmena. Stav reťaze je možné skontrolovať pomocou špeciálnej miery. Vytiahnutá alebo poškodená reťaz môže poškodiť vodiace kladky prehadzovačky, pastorky a prevodník. Pri radení sa radiace lanko natiahne a opotrebuje. Radenie sa musí pravidelne upravovať, aby sa zabezpečil jeho správny chod. Jemnú korekciu je možné dosiahnuť uvoľnením alebo utiahnutím bowdenovej matice na radiacej páke.

Vidlice: Elektrobicykle CRUSSIS sú vybavené rôznymi typmi vidlíc.



Vidlicu by ste nikdy nemali zamykať pri jazde v teréne alebo pri skákaní. Vidlica sa môže poškodiť pri stlačení pri veľkom zaťažení. To môže mať za následok aj nehody a zranenia



Upozorňujeme tiež, že vidlica nie je určená na jazdu v extrémne náročnom teréne, skoky, zjazd, freeride alebo skoky z výšky. Nedodržanie týchto informácií môže viesť k poškodeniu vidlice, nehode alebo smrti. Nedodržanie týchto informácií má za následok zánik záruky.

Odpružená vidlice SR SUNTOUR

SR SUNTOUR XCM HLO DS 26"

(e-Atlant 6.9, e-Guerra 6.9)

Zdvih: 100 mm

Priemer horných nôh: 30 mm

Stĺpik riadenia vidlice: 1 1/8"

Pruženie: hydraulický náboj s olejom / pružina

Uzamykanie: z vidlice (korunky)

Os: RU 9 mm

SR SUNTOUR NEX HLO DS 700c

(e-Cross 7.9-XS / 7.9-M, ONE-Cross 7.9-XS / 7.9-M,

e-Cross low 7.9-XS / 7.9-M, ONE-Cross low 7.9-XS

/ 7.9-M, e-Gordo 7.9-XS / 7.9-M,

e-Savela 7.9-XS / 7.9-M)

Zdvih: 63 mm

Priemer horných nôh: 28 mm

Stĺpik riadenia vidlice: 1 1/8"

Pruženie: hydraulický náboj s olejom / pružina

Uzamykanie: z vidlice (korunky)

Os: RU 9 mm

SR SUNTOUR XCM32-ATB NLO DS 27,5"

(e-Country 7.9-XS / 7.9-M)

Zdvih: 100 mm

Priemer horných nôh: 32 mm

Stĺpik riadenia vidlice: 1 1/8"

Pruženie: hydraulický náboj s olejom / pružina

Uzamykanie: z vidlice (korunky)

Os: RU 9 mm

SR SUNTOUR XCM32 NLO DS 29

(e-Fionna 7.9-XS / 7.9-M, e-Largo 7.9-XS / 7.9-M/

7.9-L, ONE-Largo 7.9-XS / 7.9-M)

Zdvih: 100 mm

Priemer horných nôh: 32 mm

Stĺpik riadenia vidlice: 1 1/8"

Pruženie: hydraulický náboj s olejom / pružina

Uzamykanie: z vidlice (korunky)

Os: RU 9 mm

SR SUNTOUR XCM32 NLO DS 27,5"

(e-Atland 7.9-XS / 7.9-M/ 7.9-L, e-Guera 7.9-XS / 7.9-M, ONE-Guera 7.9-XS / 7.9-M)

Zdvih: 100 mm

Priemer horných nôh: 32 mm

Stĺpik riadenia vidlice: 1 1/8"

Pruženie: hydraulický náboj s olejom / pružina

Uzamykanie: z vidlice (korunky)

Os: RU 9 mm

CZ

SK

EN

DE

DÔLEŽITÉ BEZPEČNOSTNÉ INFORMÁCIE

1. Veľmi dôležité je nechať odpruženú vidlicu RockShox správne nainštalovať kvalifikovaným mechanikom bicyklov. Nesprávne nainštalovanie vidlice je extrémne nebezpečné a môže byť príčinou závažných alebo fatálnych zranení.

2. Vidlica na vašom bicykli je konštruovaná pre použitie jedným jazdcom na horských cestách a podobných terénnych podmienkach. Pri uzamknutej vidlici nie je vhodné jazdiť v teréne.

3. Pred jazdou sa uistite, že brzdy sú riadne nainštalované a nastavené. Brzdy používajte opatrne a oboznámte sa s ich vlastnosťami a brzdným účinkom v nekritických situáciách. Prudké brzdenie alebo nevhodné použitie prednej brzdy môže spôsobiť váš pád. Pokiaľ nemáte brzdy správne nastavené alebo sú nevhodne nainštalované môže sa jazdec vážne alebo smrteľne zraniť.

4. Za určitých okolností môže dôjsť k poruche na vidlici, okrem iného aj v prípade, keď dôjde k strate oleja, ohnutiu alebo prasknutiu komponentov alebo časti vidlice. Porucha na vidlici nemusí byť viditeľná. Nejazdite na bicykli pokiaľ si všimnete ohnuté alebo zlomené časti vidlice, stratu oleja, zvuky spôsobené nadmerným prepružením alebo iné náznaky možnej poruchy na vidlici, ako napr. strata vlastnosti absorpcie nárazov. Zoberťe váš bicykel na kontrolu a opravu ku kvalifikovanému predajcovi. V prípade poruchy na vidlici môže dôjsť k poškodeniu bicykla alebo zraneniu osoby. Odpružené vidlice a tlmiče obsahujú vysoko natlačené kvapaliny a plyny. Varovanie v tomto manuáli musí byť dodržiavané, aby sa predišlo zraneniu alebo smrti. Nikdy sa nepokúšajte otvoriť patronu alebo zadný tlmič, sú pod veľkým tlakom, ako bolo zmienené vyššie. Pokiaľ sa pokúsíte otvoriť patronu alebo zadný tlmič, riskujete vážne zranenie.

5. Vždy používajte originálne diely SR-Santour. Použitie neoriginálnych náhradných dielov ukončuje platnosť záruky a môže spôsobiť konštrukčnú chybu na vidlici. Štruktúrálna chyba môže spôsobiť stratu kontroly nad bicyklom s možnými vážnymi alebo smrteľnými zraneniami.

6. Pokiaľ používate nosič bicykla na auto, pri akejkoľvek manipulácii musí byť dodržaný návod na použitie daného nosiča. Pokiaľ budete prevážať bicykel na nosiči na aute alebo za autom za nepriaznivého počasia, treba bicykel ochrániť proti vode vhodným návlekom, pretože pri jazde autom za dažďa na bicykel pôsobí tlak vody ako by bol vystavený tlakovému umytiu, čo môže bicykel vážne poškodiť.

7. Vidlica je konštruovaná tak, aby zaisťovala predné koleso rýchloupínakom alebo pevnou osou. Uistite sa, že rozumiete, akú hriadeľ váš bicykel má a ako s ňou správne manipulovať. Na hriadeľ nepoužívajte skrutku. Nesprávne namontovaný bicykel môže umožniť pohyb alebo uvoľnenie z bicykla

s následkom jeho poškodenia a vážneho zranenia alebo smrti jazdca.

8. Dodržujte všetky pokyny v užívateľskej príručke týkajúce sa starostlivosti a údržby tohto produktu.

Predpätie vinutej pružiny

Vidlice môže byť prispôbená hmotnosti a preferovanému spôsobu jazdy jazdca pomocou predpätia pružiny. Nenastavuje sa tvrdosť vinutej pružiny, ale predpätie. To redukuje "SAG" vidlice, keď si jazdec sadne na bicykel. Štandardne je použitá stredne tvrdá pružina. Otočením kolieska predpätia v smere hodinových ručičiek zvyšujete predpätie a otočenie proti smeru hodinových ručičiek ho znižujete. SR Suntour vidlica ponúka ešte ďalšie dva typy tvrdosti pružiny. Mäkšia a tvrdšia, než je štandardná pružina.

System zamykania

Funkcia "zamknutia" vidlíc SR SUNTOUR zamedzuje pohyb, ľudovo nazvané hojdanie vidlice pri jazde v stoji alebo do kopca. Vidlica nie uzamknutá na 100%. Je tam niekoľko milimetrov kvôli zamedzeniu prerazenia olejovej patry. Tento systém ochráni vidlicu, pokiaľ ste v teréne a zabudnete ju odomknúť.

Uzatváranie z korunky vidlice

Na zamknutie vidlice otočte páčkou "Speed lock-out" o 90° v smere hodinových ručičiek. Na odomknutie otočte proti smeru hodinových ručičiek.



(ilustračný obrázok)

Zamykanie/odomknutie vidlice

Predpätie vinutej pružiny

KONTROLA A ÚDRŽBA

SR SUNTOUR vidlice sú konštruované tak, aby boli takmer bezúdržbové. Ale keďže pohyblivé časti sú vystavené vlhkosti a nečistotám, výkon vašej vidlice by sa mohol po niekoľkých jazdách znížiť. Pre zaistenie vysokého výkonu, bezpečnosti a dlhej životnosti vidlice je vyžadovaný pravidelný servis a údržba.

Pred každou jazdou

Ak nájdete na vidlici alebo iných komponentoch akékoľvek praskliny, prehnutie, odreniny, deformácie, únik oleja, kontaktujte odborného mechanika, aby vidlicu alebo bicykel skontroloval.

Majte na pamäti, že pokiaľ nie je vidlica udržiavaná podľa manuálu, dochádza k zániku záruky. Nepoužívajte vysokotlakové čistiace prístroje alebo iné postupy, ktoré využívajú vysoký tlak vody k čisteniu. Môže tu dôjsť k zatečeniu vody skrze prachovky do vidlice.



Pokiaľ používate bicykel v extrémnych podmienkach (napr. v zime) alebo v extrémnom teréne, odporúčame vykonávať údržbu častejšie, než je uvedené v tabuľke nižšie.

Pokiaľ sa domnievate, že došlo k poklesu výkonu vašej vidlice, alebo sa správa inak, ihneď kontaktujte odborný servis a nechajte vidlicu skontrolovať.

Po každej jazde

Vyčistite nohy vidlice a prachovky pomocou naolejovanej handričky prípravkom na to určeným (napríklad Brunox Deo a pod.). Pri použití nevhodného prípravku hrozí nezvratné poškodenie vidlice. Skontrolujte, či nie sú na nohách škrabance.

Každých 50 hodín

ÚDRŽBA A - u predajcu alebo servisného technika

Každých 100 hodín jazdy

ÚDRŽBA B - u predajcu, alebo servisného technika. Ideálne pred zimou, aby bola vidlica pripravená na extrémne počasie.

ÚDRŽBA A

Skontrolujte funkčnosť vidlice. Skontrolujte dotiahnutie všetkých skrutiek a matíc (10 Nm). Skontrolujte, či nie sú na nohách škrabance, preliačiny, praskliny, zmeny farby, známky opotrebenia a známky začínajúcej korózie. Vykonajte údržbu naolejovanou handričkou.

ÚDRŽBA B

Údržba A + rozmontovanie. Kompletne vyčistenie vidlice zvnútra aj zvonku, vyčistenie a premazanie prachoviek a čistiacich krúžkov. Kontrola dotiahnutia. Prispôsobenie preferenciám jazdca. Pred demontážou prekontrolujte vôľu vidlice tak, že zabrzdíte predné koleso a ľahko zatlačíte na predstavec dopredu a dozadu. Pokiaľ je vo vidlici vôľa, odošlite ju autorizovanému servisu SR Santour.

Berte na vedomie, že všetky SR SUNTOUR patроны a kovové puzdra podliehajú bežnému opotrebeniu a ich výdrž a správna funkčnosť je veľmi individuálna a odvíja sa od počtu prejetých kilometrov, štýlu jazdy, terénu a prostredia v ktorom jazdíte. Kovové puzdra majú obmedzenú záruku jeden rok, plastové puzdra majú záruku šesť mesiacov. Na vidlici s plastovými puzdrami neodporúčame používať oleje obsahujúce teflon, hrozí naleptanie puzdra.



Odpružená vidlice ROCKSHOX

ROCKSHOX FS Judy Silver TK Solo Air 29"

(e-Fionna 8.9-M / 9.9-M / 9.9-L, e-Largo 8.9-M / 8.9-L / 9.9-M / 9.9-L,

ONE-Largo 8.9-M / 8.9-L / 9.9-M / 9.9-L)

Zdvih: 100 mm

Priemer horných nôh: 30 mm

Stĺpik riadenia vidlice: 1 1/8"

Pruženie: Solo Air Vzduchové

Uzamykanie: z vidlice (korunky)

Os: RU 9 mm

ROCKSHOX FS Judy Silver TK Solo Air 27,5"

(e-Atland 8.9-M / 8.9-L / 9.9-M / 9.9-L, e-Guera 8.9-S / 8.9-M / 9.9-S / 9.9-M / 9.9-L, ONE-Guera 8.9-S / 8.9-M / 9.9-S / 9.9-M / 9.9-L)

Zdvih: 100 mm

Priemer horných nôh: 30 mm

Stĺpik riadenia vidlice: 1 1/8"

Pruženie: Solo Air Vzduchové

Uzamykanie: z vidlice (korunky)

Os: RU 9 mm

ROCKSHOX FS Paragon Gold RL Solo Air 700c

(e-Cross 9.9-M, ONE-Cross 9.9-M,

e-Cross low 9.9-S/ 9.9-M,

ONE-Cross low 9.9-S/ 9.9-M)

Zdvih: 65 mm

Priemer horných nôh: 30 mm

Stĺpik riadenia vidlice: 1 1/8"

Pruženie: Solo Air Vzduchové

Uzamykanie: z vidlice (korunky)

Os: RU 9 mm

ROCKSHOX FS Recon Silver RL Solo Air 29"

(e-Fionna 10.9-M, e-Largo 10.9-M)

Zdvih: 120 mm

Priemer horných nôh: 32 mm

Stĺpik riadenia vidlice: 1,5" Tapered

Pruženie: Solo Air Vzduchové

Uzamykanie: z vidlice (korunky)

Pevná os: pevná 15x100 mm (Maxle Lite)

ROCKSHOX FS Recon Silver RL Solo Air 27,5"

(e-Guera 10.9, e-Atland 10.9)

Zdvih: 120 mm

Priemer horných nôh: 32 mm

Stĺpik riadenia vidlice: 1,5" Tapered

Pruženie: Solo Air Vzduchové

Uzamykanie: z vidlice (korunky)

Os: pevná 15x100 mm (Maxle Lite)

Zamykání vidlice z korunky



ilustratívni obrázek

DÔLEŽITÉ BEZPEČNOSTNÉ INFORMÁCIE

1. Je veľmi dôležité mať odpruženú vidlicu RockShox správne nainštalovanú kvalifikovaným mechanikom bicyklov. Nesprávne nainštalované vidlice sú mimoriadne nebezpečné a môžu spôsobiť vážne a/alebo smrteľné zranenia.

2. Vidlica na vašom bicykli je navrhnutá tak, aby ju mohol používať jeden jazdec na horských chodníkoch a podobných terénnych podmienkach. **Keď je vidlica uzamknutá, neodporúča sa jazdiť v teréne.**

3. Pred jazdou sa uistite, že sú brzdy správne nainštalované a nastavené. Brzdy používajte opatrne a oboznámte sa s ich charakteristikami a brzdovým účinkom v nenúdzových situáciách. Prudké brzdenie alebo nesprávne použitie prednej brzdy môže spôsobiť pád. Ak brzdy nie sú správne nastavené alebo sú nevhodne namontované, môže dôjsť k vážnym a/alebo smrteľným zraneniam.

4. Za určitých okolností sa môže vyskytnúť chyba vidlice, vrátane, ale nie výlučne, straty oleja, ohnutia alebo prasknutia komponentov alebo časti vidlice. Chyba vidlice nemusí byť viditeľná. Nejazdite na bicykli, ak spozorujete ohnuté alebo zlomené časti vidlice, stratu oleja, nadmerné zvuky pruženia alebo iné príznaky novej chyby vidlice, ako je strata vlastností tlmenia nárazov. Vezmite bicykel ku kvalifikovanému predajcovi na kontrolu a opravu. V prípade poruchy vidlice môže dôjsť k poškodeniu elektrobicykla alebo k zraneniu osoby. Odpružené vidlice a zadné tlmiče obsahujú kvapaliny a plyny s vysokým tlakom. Musia sa dodržiavať upozornenia v tejto príručke, aby sa zabránilo zraneniu alebo smrti. Nikdy sa nepokúšajte otvoriť patrónu vidlice alebo zadný tlmič, sú pod veľkým tlakom, ako je uvedené vyššie. Ak sa pokúsite otvoriť patrónu vidlice alebo zadný tlmič, riskujete vážne zranenia.

5. Vždy používajte originálne diely RockShox. Použitie neoriginálnych náhradných dielov ma za následok zánik záruky a môže spôsobiť konštrukčnú chybu vidlice. Konštrukčná chyba môže spôsobiť stratu kontroly nad bicyklom s možnými vážnymi a / alebo smrteľnými zraneniami.

6. Ak používate autosíču na bicykle, pri akejkoľvek manipulácii je potrebné dodržiavať návod na použitie nosiča. Ak prepravujete bicykel na autosíči v zlom počasí, je potrebné bicykel chrániť pred vodou vhodným návlakom, pretože pri jazde autom v daždi sa tlak vody na bicykli správa, akoby bol vystavený tlakovému umývaniu, ktoré môže bicykel vážne poškodiť.

7. Vidlica je určená na zaistenie predného kolesa rýchlopínacou alebo pevnou osou. Uistite sa, že rozumiete tomu, aký druh osí má váš bicykel a ako s ňou správne zaobchádzať. Na miesto osí nepoužívajte skrutku. Nesprávne upevnené koleso môže umožniť pohyb alebo uvoľnenie z bicykla, čo môže mať za následok poškodenie bicykla a vážne zranenie alebo smrť jazdca.

8. Postupujte podľa všetkých pokynov v užívateľskej príručke týkajúcich sa starostlivosti a údržby tohto produktu.

CZ

SK

EN

DE

INŠPEKCIA A ÚDRŽBA

Pred každou jazdou

Ak zistíte na vidlici, ráme, či iných komponentoch akékoľvek praskliny, preliačiny, odreniny, deformáciu, únik prevádzkových kvapalín, obráťte sa na profesionálneho mechanika a nechajte skontrolovať dané časti.

Skontrolujte tlak vzduchu. Zatažte vidlicu celou svojou hmotnosťou. Ak zistíte, že je mäkká, napumpujte vidlicu na požadovanú tvrdosť. (Ďalšie informácie nájdete v časti "Nastavenie tlaku vzduchu"). Skontrolujte upevnenie kolies a vedenie lanka a bowdenu – nesmú žiadnym spôsobom obmedzovať pohyb riadidiel.

Po každej jazde

Vyčistite nečistoty a usadeniny. Nepoužívajte vysokotlakové čističe – cez prachovky môže do vidlice presakovať voda.

Namažte tesnenia proti prachu a nohy vidlíc. Nepoužívajte olej, ktorý nie je určený pre mazanie vidlice. Použitie vhodného oleja konzultujte s predajcom.

Každých 25 hodín jazdy

Kontrola olejovej náplne.

Kontrola správneho doťahovacieho momentu konzol vidlice a ďalších komponentov. Čistenie a mazanie lanka a bowdenu.

Každých 50 hodín jazdy

Demontáž tlmičov, čistenie/kontrola vložiek a výmena olejovej náplne (ak je to potrebné). Čistenie a mazanie montážnej súpravy vzduchovej komory.

Každých 100 hodín jazdy

Kompletné čistenie vidlice zvnútra aj zvonka, čistenie a mazanie prachoviek a čistiacich krúžkov, výmena oleja v tlmiacom systéme, kontrola tesnosti a prispôbenie preferenciám jazdca.

Pred jej demontážou skontrolujte vôľu vidlice zabrzdnením predného kolesa a miernym zatlačením predstavca dopredu a dozadu. Ak je vo vidlici vôľa, obráťte sa na profesionálneho mechanika.

NASTAVENIE TLAKU VZDUCHU

1. Odskrutkujte uzáver ventilu. Pumpičku vidlice naskrutkujte na ventil.
2. Natlakujte vidlicu na požadovaný tlak. Nikdy neprekračujte maximálny výrobcom povolený tlak. Hodnoty odporúčaného a maximálneho povoleného tlaku nájdete na nohe vidlice.





Pro dofouknutí vidlic RockShox používejte pouze pumpičky určené k dofukování vidlic a tlumičů. Použitím nevhodné hustilky může dojít k poškození vidlice! Při dofukování musí být vidlice odemčená, v opačném případě hrozí poškození! Berte na vědomí, že všechny Rock Shox vidlice podléhají běžnému opotřebení a jejich výdrž a správná funkčnost je velmi individuální a odvíjí se od počtu ujetých kilometrů, stylu jízdy, terénu a prostředí ve kterém jezdíte. Na vidlicích s plastovými pouzdry nedoporučujeme používat oleje obsahující teflon, hrozí naleptání pouzdra.

Rám: Ohnutý nebo prasklý rám nepoužívejte. V žádném případě se nepokoušejte samostatně rám narovnat nebo opravovat. Poškození rámu prokonzultujte se svým prodejcem elektrokol CRUSSIS. Elektro kola CRUSSIS mají na rámu přípravu na uchycení košíku. Doporučujeme používat stranové košíky (pro vyjmutí láhve na stranu), aby nedošlo k vylomení šroubů.

Nosnost kola: Nosnost kola uváděná ve specifikacích jednotlivých modelů je součtem váhy jezdce a váhy kola a váhy veškerého aktuálně připevněného příslušenství (nosič, blatníky, dětská sedačka, brašny) a nákladu.



Vždy udržujte všechny komponenty čisté. Pokud budete elektrokolo omývat vodou (na čištění kola ani jeho jednotlivých částí nepoužívejte vysokotlaké čisticí přístroje) - vždy před omýváním vyjměte baterii z kola. Před vrácením baterie elektrokolo osušte. Po každé jízdě doporučujeme kolo osušit, především pak všechny elektrické součástky. V zimním období věnujte zvýšenou pozornost údržbě elektrokola, vždy po jízdě očistěte komponenty od soli a vlhkosti. Údržbu provádějte v pravidelných intervalech. Informaci o doporučeném tlaku pneumatiky naleznete přímo na boku pláště!

Táto príručka je univerzálna pre pohonný systém série Panasonic GX

Všetky modely Panasonic číselného radu 6.9, 7.9, 8.9 sú vybavené pohonnými jednotkami GX Power Plus

Všetky modely Panasonic číselného radu 9.9, 10.9 sú vybavené pohonnými jednotkami GX Ultimate

Systém: **Panasonic GX power plus**

Maximálny krútiaci moment: 75 Nm

Výkon: 250 W

Hmotnosť: 3,2 kg

Hmotnosť: IPX5

Snímač pedálov: **Torzny a rýchlostny**

Systém: **Panasonic GX Ultimate**

Maximálny krútiaci moment: 95 Nm

Výkon: 250 W

Hmotnosť: 2,95 kg

Hmotnosť: IPX5

Snímač pedálov: **Torzny a rýchlostny**



SYSTÉM ELEKTROBICYKLA

Aktivácia motora prebieha pomocou torzného snímača (tlak, sila) integrovaného do stredovej osi. Torzný snímač vyhodnocuje frekvenciu a silu šliapania, tú prenáša na riadiacu jednotku, ktorá dávkuje výkon motora podľa sily, ktorou šliapeme. Motor elektrického bicykla sa zapne asi po jednom otočení pedálových klúkov. Po 1-2 sekundách sa opäť vypne, keď je šliapanie do pedálov prerušené. Pri dosiahnutí rýchlosti 25 km/h sa motor odpojí, a znovu sa aktivuje, keď rýchlosť jazdy klesne pod tento limit. Týmto spôsobom yhovuje všetkým európskym normám a stále je to bicykel. Elektrický bicykel je vybavený LCD panelom, ktorý ovláda elektrický pohon. Na displeji (ovládači) je možné zvoliť rôzne režimy asistencie OFF – HIGH. Najvyšší asistenčný režim HIGH, režim asistencie OFF je bez pomoci elektromotora. LCD panel obsahuje aj funkciu "asistenta pre chôdzu". V tomto režime sa bicykel pohybuje rýchlosťou až približne 6 km / h bez pomoci šliapania. Asistent chôdze pomáha pri tlačení alebo rozjazde. Táto funkcia nie je určená na nepretržitú jazdu.

Voliteľné jízdní programy:

[HIGH] *1 Silná motorová asistencia je vhodná na rovných až kopcových cestách.

[AUTO] *1 Asistenčné systémy motora sa menia automaticky v závislosti od profilu vozovky.

[STD] *1 Stredná asistencia motora je vhodná na rovných cestách a cestách do kopca.

[ECO] *1 Na rovných a kopcových cestách vhodná malá asistencia motora.

[OFF] *1 Žiadna motorická asistencia.

*1 Asistencia motora sa môže meniť v závislosti od poveternostných podmienok, stavu vozovky, bicykla alebo štýlu jazdy.

Režimy asistencie motora sú odstupňované, t. j. úroveň ECO (najnižšia asistencia) – HIGH (najvyššia asistencia) pomáha pri rýchlostiach do 25 km/h. Torzný snímač prenáša informácie o sile vyvíjanej na pedále, čím silnejšie šliapete do pedálov, tým viac pomáha elektromotor. Asistent pre chôdzu: bicykel sa pohybuje rýchlosťou približne 6 km/h a pomáha pri rozjazde alebo tlačení. Táto funkcia nie je určená na stabilnú jazdu! Rýchlosť a sila asistenta chôdze závisí od zaradeného prevodového stupňa (väčší pastorok, menšia rýchlosť, ale väčšia sila, môže byť použitý do kopca - menší pastorok, väčšia rýchlosť, ale menšia sila, môže byť použitý na rovine). Pre správnu činnosť asistenta chôdze odporúčame použiť menšie pastorky.



INFORMÁCIE O BATÉRII

V súčasnosti sú najpoužívanejšími batériami lítium-iónové (Li-ion). Výhodou týchto batérií je hlavne nízka hmotnosť a dlhá životnosť. Lítium-iónové batérie majú veľmi nízke samočinné vybíjanie. Od prvého nabitia je potrebné udržiavať batériu v pracovnom cykle (vybíjanie / nabíjanie), nakoľko aj keď batériu nepoužívate, dochádza k jej samočinnému vybíjaniu, ktoré je celkom prirodzené. Batériu odporúčame pravidelne dobíjať (cca 1x mesačne) a to aj v prípade, že elektrobicykel nepoužívate a skladovať ju nabitú na 60-80% kapacity. V opačnom prípade môže dôjsť k poškodeniu batérie, čo môže spôsobiť zníženie kapacity (kratší dojazd), alebo v horšom prípade úplnú stratu funkčnosti batérie. Pravidelné nabíjanie predlžuje životnosť batérie. Odporúčame, aby ste batériu pred prvým použitím úplne nabili. Keďže batérie nemajú pamäťový efekt, je možné ich kedykoľvek nabiť. Maximálna kapacita sa dosiahne po približne 5-10 nabitíach. Udržujte batériu nabitú a dobíjajte ju po jazde, nie pred ďalšou jazdou. Lítium-iónové batérie sú 100% recyklovateľné. Batériu môžete odovzdať na ktoromkoľvek zbernom mieste alebo priamo u predajcu. Batéria sa nabíja pomocou priloženej nabíjačky 230/240V, doba nabíjania je cca 5-9 hodín (v závislosti od kapacity batérie a stavu vybitia). Batéria môže byť nabíjaná v elektrobicykli alebo samostatne mimo elektrobicykel. Ak chcete vybrať batériu, otočte kľúčom a potom vyberte batériu. Batéria má ochranu IP X5.



Pred nabíjaním batérie vždy vypnite systém elektrobicykla! Batériu nikdy neponárajte do vody (akýchkoľvek kvapalín), neskladujte vo vlhkom prostredí a nerozoberajte ju. Pred každou jazdou sa prosím uistite, že je batéria správne usadená a uzamknutá. Na bicykloch CRUSSIS sa môžete stretnúť s niekoľkými typmi batérií. Batériu odomknete otočením kľúča doľava a tým ju uvoľníte. Uzamknete ju otočením doprava. Alebo batériu odomknete otočením kľúča doľava a uzamknete zavaknutím batérie do rámu. Niektoré modely môžu byť vybavené poistkou, viď obrázok nižšie. Pre vyťahnutie batérie musí byť poistka stlačená dole, smerom k motoru.

Rámová batéria – plne integrovaná 720Wh alebo 900Wh



Batériu zapnete krátkym stlačením tlačidla na zapnutie, pričom bliká LED dióda umiestnená pri tlačidle zeleno-modro-červene. Posledná farba, ktorá zostane svietiť a cca po 4-och sekundách zhasne, signalizuje aktuálny stav nabitia batérie. Pokiaľ je batéria zapnutá, dá sa krátkym stlačením tlačidla zistiť stav nabitia batérie. Približne 4 sekundy sa rozsvieti LED dióda batérie farbou, ktorá zodpovedá aktuálnemu stavu nabitia batérie.

- 100 - 71% svieti modré svetlo
- 70 - 31% svieti zelené svetlo
- 30 - 11% svieti červené svetlo - sila asistencie sa môže postupne znižovať
- 10 - 0% bliká červené svetlo až do 0

Znázornenie stavu nabitia batérie na ovládacom paneli je len orientačné. Ak motor prestane mať hladký chod a beží prerušovane (trhano), je kapacita batérie príliš nízka. V tomto prípade je nutné vypnúť systém elektropohonu. V jazde pokračujte bez motorovej asistencie a zaistite dobitie batérie.

Batériu vypnete cca 3 sekundy dlhým stlačením tlačidla, kým dióda nezačne blikat zeleno-modro-červene. Pri vložení batérie do elektrobicykla sa batéria vždy sama zapne, pričom dióda na batérii začne blikat zeleno-modro-červene. Ak elektrobicykel nechcete používať hneď, odporúčame batériu vypnúť dlhým stlačením tlačidla batérie.

Tieto funkcie batérie platia pre **Rámovú batériu 1** a **Rámovú batériu 2**.

Rámová batéria 2 – plne integrovaná 522Wh alebo 630Wh



(1) Indikátor batérie, tlačidlo na zapnutie a vypnutie batérie

(2) Nabíjací konektor batérie na pripojenie nabíjačky

 **Při vyjímání/ vkládání baterie držte baterii oběma rukama.**

Vytiahnutie batérie z rámu

Vložte kľúč a otočte ho doľava



poistka batérie



Vyberte batériu



Batéria povyskočí



Stlačte poistku smerom k batérii a zároveň tlačte batériu hore.



Pri vkladani batérie do rámu postupujte opačne ako pri jej vyberaní. Najskôr pripojte konektor a potom zacvaknite batériu do rámu.

Rámová batéria s krytom - plne integrovaná 720Wh alebo 522Wh

Demontáž krytu batérie

Pred vybratím batérie musíte odstrániť kryt batérie (1), a to stlačením a podržaním tlačidla (2) na kryte batérie (1) smerom do rámu a potom posunúť celú poistku (3), ako je znázornené na obrázku nižšie, smerom k motoru. Vyklopte kryt (1), ako je znázornené na obrázku nižšie, a odstráňte ho smerom k vidlici, pričom uvoľníte západku (4).

CZ
SK
EN
DE

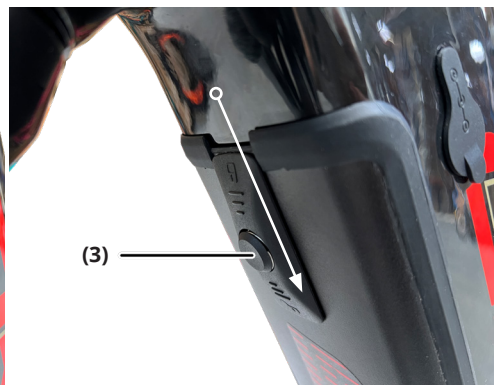
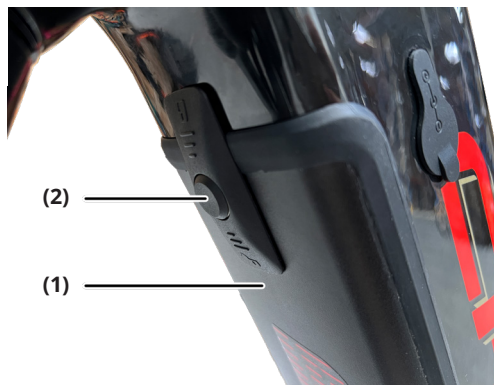

Pri nasadzovaní krytu postupujte opačne.

Najskôr pripevnite západku krytu (4), potom zatvorte kryt, stlačte bezpečnostné tlačidlo (2) smerom do rámu a posuňte celú poistku v smere k riadidlám.



(1)

(1) Konektor na nabíjanie batérie

(2) Otvor s gumovým uzáverom v ráme na pripojenie nabíjačky batérií

(3)

(3) Indikátor batérie, tlačidlo zapnutia a vypnutia batérie



(4)

(4) Tlačidlo zapnutia a vypnutia batérie na ráme



Vytiahnutie batérie z rámu

Vložte kľúč a otočte ho doľava



Batéria povyskočí



Poistka batérie

Stlačením poistky uvoľníte batériu



Vyberte batériu



Pri vkladaní batérie do rámu postupujte opačne ako pri jej vyberaní. Najskôr pripojte konektor a potom zacvaknite batériu do rámu.



Pri vyberaní/vkladaní batérie držte batériu oboma rukami.



Pred nabíjaním batérie vždy vypnite systém elektrobicykla! Batériu nikdy neponárajte do vody (akýchkoľvek kvapalín), neskladujte vo vlhkom prostredí a nerozoberajte ju. Pred každou jazdou, sa uistite, že batéria je správne usadená a uzamknutá.

Ak chcete zapnúť batériu bicykla, krátko stlačte tlačidlo napájania **(4)** v hornej časti rámu. Tlačidlo niekoľkokrát zabliká a potom zostane svietiť. Ak chcete batériu vypnúť, znova stlačte a podržte tlačidlo **(4)**, kým sa nevypne. Kontrolka tlačidla **(4)** vás informuje iba o tom, či je batéria v prevádzke alebo nie, neinformuje vás o stave nabitia batérie. To sa vykonáva indikátorom batérie, ale nie je viditeľné, ak je batéria vložená v ráme

Krátkym stlačením tlačidla (3) na batérii sa batéria zapne mimo elektrobicykla, na krátku chvíľu sa rozsvietia LED diódy na batérii, ktoré indikujú aktuálny stav nabitia batérie.

100 - 99%	všetky 3 LED svietia
98 - 67%	prvé 2 LED diódy svietia a tretia bliká
66 - 34%	prvá LED svieti, druhá bliká, tretia nesvieti
33 - 0%	prvá LED bliká ostatné nesvietia



Číslo nie sú na batérii vyobrazené, slúžia iba ako referencia pre určenie poradia diód.

Prvá LED dióda je červená, ostatné sú zelené.

Stav nabitia batérie na ovládacom paneli je len orientačný. Ak motor prestane bežať hladko a beží prerušovane (trhane), kapacita batérie je príliš nízka. V takom prípade je potrebné vypnúť elektrický systém pohonu. Pokračujte v jazde bez asistencie motora a dobite batériu.

Batériu vypnite asi na 3 sekundy dlhým stlačením tlačidla, kým LED diódy nezhasnú. Keď vložíte batériu do elektrobicykla, batéria sa vždy sama zapne. Ak nechcete elektrobicykel používať okamžite, odporúčame vypnúť batériu dlhým stlačením tlačidla napájania na hornej časti rámu elektrobicykla, alebo ak sa batéria vyberie z rámu dlhým stlačením tlačidla batérie.



Správanie LED diódy batérie sa môže líšiť v závislosti od firmvéru batérie. Počas nabíjania batérie v ráme elektrobicykla nezapínajte displej. Ak ho zapnete počas nabíjania, približne po 3 sekundách sa sám vypne.



Zobrazenie stavu nabitia batérie je len orientačné. V prípade nadmerného prehriatia sa batéria automaticky vypne. Batéria je chránená snímačom teploty. Po ochladení batérie na prevádzkovú teplotu môže jazda pokračovať. Zahrievanie batérie je bežným javom súvisiacim s jej prevádzkou. Kľúče zámku batérie odporúčame oddeliť, nenoste ich všetky na jednom zväzku pre prípad straty.

Nabíjanie

Nabíjačka 1

Je určená iba pre rámovú batériu 1



CZ

SK

EN

DE

Nabíjačka 2

Je určená iba pre rámovú batériu 2



Nabíjačka 3 Je určená iba pre rámovú batériu 3



Touto 4.0A nabíjačkou možno nabíjať iba batérie elektrobicyklov Panasonic s kapacitou **720 Wh**. Nesmie sa použiť pre nižšie kapacity.

Batéria musí byť pred nabíjaním zapnutá, zapnite teda batériu. Pripojte nabíjačku k batérii a až potom k sieťovému napätiu. Akonáhle je nabíjačka pripojená do el. siete, rozsvieti sa červená LED dióda na nabíjačke, ktorá signalizuje počiatok procesu nabíjania. V procese nabíjania bude LED dióda na rámovej batérii **1 a 2** blikať zeleno. Na konci nabíjacieho procesu bude svietiť modro. To značí, že je batéria nabitá do 100%. Ak svieti po nabití na nabíjačke LED dióda červeno, znamená to vyvažovanie článkov. Po vyvažovaní článkov sa LED dióda na nabíjačke opäť rozsvieti zeleno. Až v tejto chvíli je batéria plne nabitá a batéria je pripravená na jazdu. Doba vyvažovania článkov sa bude predlžovať v závislosti od veku batérie. U rámovej batérie 3 sa budú LED diódy na batérii chovať tak ako je popísané na predchádzajúcich stranách. Správanie LED diód na rámových batériách **1-3** sa môže zmeniť po aktualizácii firmvéru. Nabíjací proces vrátane vyvažovania článkov odporúčame vykonať minimálne pri každom treťom nabití. Doba nabíjania batérie do 100% prebieha 5 – 9 hodín podľa stavu vybitia a kapacity batérie. Po dokončení nabíjacieho procesu nabíjačku najskôr odpojte od el. siete, potom od batérie. Prerušenie procesu nabíjania batériu nepoškodzuje. Batéria je typu Li-ion a jej nominálne napätie je 36V, nabíja sa 42V, plne nabitá dosahuje 42V.



Batériu nabíjajte pri izbovej teplote (cca 20°C). Pri nabíjaní majte nabíjanú batériu (elektrobicykel) vždy pod dohľadom. Nabíjanie batérie pri teplotách pod 10 °C a nad 40 °C môže batériu vážne poškodiť. Na nabíjanie batérie používajte iba nabíjačku, ktorá bola dodaná s elektrobicyklom. Batéria je citlivá na presné nabíjanie, použitie inej nabíjačky môže viesť k poškodeniu batérie alebo iných komponentov elektrobicykla. V prípade poškodenia nabíjačky (alebo napájacieho kábla) ju nikdy nepripájajte k elektrickej sieti. Pred nabíjaním musí byť batéria zapnutá a systém elektrobicykla vypnutý!

FAKTORY OVPLYVŇUJÚCE DOJAZD ELEKTROBICYKLA

Presný dojazd elektrobicykla nie je možné určiť, pretože je ovplyvnený mnohými faktormi.

- 1. Profil trasy a povrch:** v rovinatom teréne je dojazd vyšší ako pri jazde na dlhých, strmých sva hoch a horších povrchoch.
- 2. Hmotnosť jazdca a nákladu:** vyššia hmotnosť jazdca a nákladu znamená vyššiu spotrebu energie.
- 3. Nahustenie pneumatík a vzor dezénu:** správne nahustenie pneumatík je dôležité. Jazda na nedostatočne nahustených pneumatikách, rovnako ako aj hrubý dezén znižuje dojazd elektrobicykla.
- 4. Stav batérie:** plne nabitá, nová batéria má väčší dojazd ako batéria, ktorá už bola mnohokrát bitá a vybitá. Kapacita batérie má tiež vplyv na dojazd. Vyššia kapacita = vyšší dojazd. Maximálnu kapacitu dosahuje batéria až po 5-10 nabitíach.
- 5. Asistenčný režim:** vyššia asistancia motora znamená kratší dojazd.
- 6. Štýl a plynulosť:** ak veľa šliapete, motor spotrebuje menej energie. Vplyv má aj plynulosť jazdy, pretože časté rozjazdy znižujú dojazd.
- 7. Poveternostné podmienky:** ideálna teplota na prevádzku elektrobicykla je približne 20°C a bezvetrie. Ak je teplota nižšia, alebo naopak vyššia a je silný protivietor, dojazdová vzdialenosť sa skraca.

OVLÁDANIE ELEKTROBICYKLA (FAREBNÝ LCD DISPLEJ)

Ovládací panel Panasonic s LCD displejom s vysokým kontrastom poskytuje všetky dôležité informácie, ktoré bez problémov zobrazuje aj na priamom slnečnom svetle. Ovládanie z riadiel poskytuje dobrú spätnú väzbu a jednoduché použitie. Užívateľské rozhranie je prehľadné, čitateľné a intuitívne. Ovládací panel a displej sú chránené proti vniknutiu vody a nečistôt. Splňa triedu ochrany IP 65. Systém sa musí vždy zapínať, keď elektrobicykel stojí (elektrobicykel nie je v pohybe). Ak dôjde k zapnutiu systému počas jazdy, asistancia nemusí fungovať.



Pokud je systém zapnutý během jízdy, může se zobrazit chyba E-001. Tato chyba zůstane zobrazena na displeji a displej v tuto chvíli nelze ovládat. Musíte displej vypnout krátkým stisknutím zapínacího/vypínacího tlačítka a opětovně systém zapnout při stojícím kole (pokud elektrokolo není v pohybu).

Najskôr si prečítajte toto!

Pre Vašu bezpečnosť

Aby ste znížili riziko zranenia, ohrozenia života, úrazu elektrickým prúdom, požiaru, poruchy a poškodenia zariadenia alebo majetku, vždy dodržujte nasledujúce bezpečnostné opatrenia.

Vysvetlenie symbolov

Nasledujúce symboly sa používajú na klasifikáciu a popis úrovne nebezpečia zranenia a škôd na majetku spôsobených v prípade ignorovania varovaní a nesprávneho použitia.



NEBEZPEČIE

Označuje potenciálne nebezpečie, ktoré bude mať za následok vážne zranenie alebo smrť.



VAROVANIE

Označuje potenciálne nebezpečie, ktoré môže mať za následok vážne zranenie alebo smrť.



POZOR

Označuje nebezpečie, ktoré by mohlo viesť k ľahkému zraneniu alebo poškodeniu zariadenia alebo iného zariadenia.

Nasledujúce symboly sa používajú na klasifikáciu a popis typov pokynov, ktoré je treba dodržiavať.



Tento symbol sa používa na upozornenie užívateľom na konkrétny prevádzkový postup, ktorý sa nesmie vykonávať.



Tento symbol sa používa na upozornenie užívateľom na konkrétny prevádzkový postup, ktorý je nutné dodržiavať, aby bola zaistená bezpečnosť zariadenia.



VAROVANIE

Ovládací panel (Displej)

Ovládací panel neupravujte ani nerozberajte.

Ovládací panel nenechávajte vystavený vysokým teplotám.

- To môže spôsobiť poškodenie alebo prehriatie, čo môže viesť k požiaru.

Nepoužívajte tlačidlo so zobrazením bicykla (pomoc pri chôdzi), ak sa kolesá elektrobicykla nedotýkajú zeme.

- Môže to spôsobiť zranenie.

Ak sa pri nabíjaní zariadenia USB vyskytne problém, odpojte kábel USB.

(Vychádza dym, objaví sa zvláštny zápach alebo zvuk, ovládací panel alebo kábel USB je poškodený alebo sa dovnútra zariadenia dostane voda.)

- Ďalšie používanie za takýchto okolností môže spôsobiť požiar a úraz elektrickým prúdom. (Zapnutie/vypnutie zariadenia, prepnutie asistenčného režimu, zapnutie svetla atď.)
- Ak sa asistancia deaktivuje na svahu, pri rozjazde alebo v dôsledku chybnéj obsluhy, môžete utrpieť zranenie v dôsledku straty rovnováhy alebo pádu v dôsledku jazdy pri držaní jednou rukou.

Bluetooth

! **Nepoužívajte zariadenie v blízkosti automatických dverí, požiarnych hlásičov alebo iných podobných automaticky ovládaných zariadení.**

- Rádiové vlny vysielané týmto zariadením môžu rušiť automaticky ovládané zariadenia a to môže mať za následok nehody v dôsledku poruchy.

Zariadenie nepoužívajte v nemocniciach alebo na miestach, kde sa nachádzajú elektronické lekárske zariadenia.

- Rádiové vlny vysielané týmto zariadením môžu rušiť elektronické lekárske zariadenia a to môže viesť k nehodám v dôsledku poruchy.

⊘ **Udržujte toto zariadenie vo vzdialenosti aspoň 15 cm od častí tela, kde je umiestnený kardiostimulátor, pokiaľ ho máte.**

- Rádiové vlny vysielané týmto zariadením môžu rušiť činnosť vášho kardiostimulátoru.

! POZOR

Ovládací panel (Displej)

Pri režime chôdze, počas stlačenia tlačidla , na ktorom je zobrazený bicykel (pomoc pri chôdzi), sa budú stále otáčať pedále.

- Buďte opatrný, pretože môže dôjsť k zraneniu.

Pri jazde nepoužívajte mobilné telefóny, chytré telefóny ani iné podobné zariadenia.

- Ak tak učiníte, môže dôjsť k zraneniu v dôsledku nehody.

Pri jazde sa nepozerajte konštantne na displej.

• Ak tak učiníte, môže dôjsť k zraneniu v dôsledku nehody.

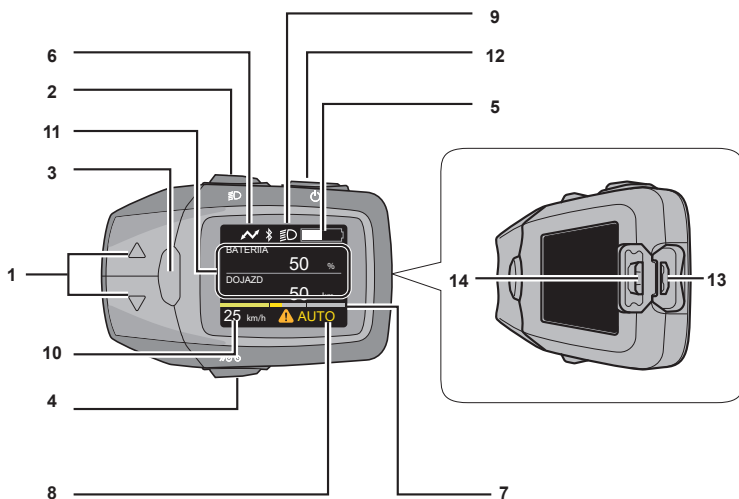

1 Tlačidla voľby asistenčného režimu (Δ/▽)

Vyberá režim asistencie z [HIGH], [STD], [ECO], [OFF] a [AUTO].

2 Tlačidlo nočného režimu

Rozsvieti podsvietenie displeja.

Keď je predné svetlo alebo koncové svetlo napájané z batérie na elektrobicykli, rozsvieti predné alebo koncové svetlo. ➔ (viď strana [102](#))

3 Informačné tlačidlo

Prepína položky zobrazenia, ako je prejdená vzdialenosť. ➔ ([strana 88](#))

4 Tlačidlo znaku (pomoc pri chôdzi)

Jazda môže byť podporovaná až do rýchlosti 6 km/h pri tlačení elektrobicykla s ťažkým nákladom.

5 Zobrazenie úrovne batérie

Zobrazuje zostávajúcu kapacitu batérie.

6 Indikátor pripojenia USB

Zobrazí sa, keď je k displeji pripojené externé zariadenie (napr. mobilný telefón) za účelom nabíjania.

7 Indikátor asistencie podpory

Zobrazuje vo forme grafu, ako je jazdcovi pomáhané. Čím plnšie je pole na grafu, tým viac je jazdcovi napomáhané.

Montáž displeja

Nasaďte objímku displeja na riadidlá a potom na ňu nasuňte displej.

8 Textové pole

Zobrazuje aktuálny asistenčný režim atď.

9 Indikátor nočného režimu

Rozsvieti sa pri stlačení tlačidla nočného režimu.

10 Indikácia rýchlosti

Zobrazuje aktuálnu rýchlosť jazdy.

11 Indikácia hodnoty

Zobrazuje prejdenú vzdialenosť, celkovú prejdenú vzdialenosť, maximálnu rýchlosť atď.

12 Tlačidlo ON/OFF

Zapína a vypína systém elektrobicykla.

13 USB Micro-B port

Služí na nabíjanie externého zariadenia (napríklad mobilného telefónu).

➔ ([strana 102-103](#))

14 Gumový uzáver

Chráni port USB Micro-B.

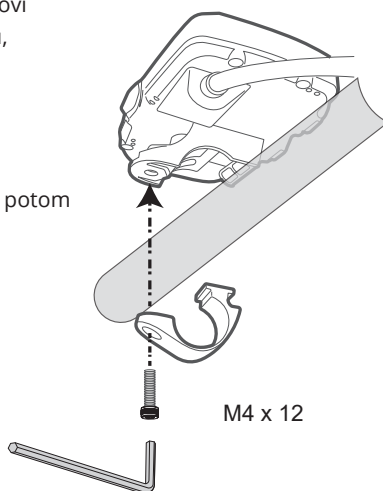

M4 x 12

M4 skrutka
3 mm Inbus

 
Doťahový moment:
0.5 N·m

Spôsoby použitia

Ak chcete aktivovať asistenčnú funkciu alebo zobraziť rôzne indikácie, stlačením tlačidla ON/OFF na ovládacom paneli zapnete systém elektrického bicykla.

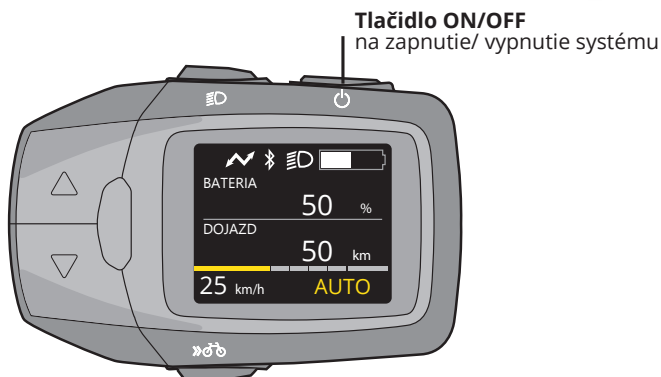

Zapnutie systému elektrického bicykla

Stlačte a podržte tlačidlo ON/OFF na ovládacom paneli, pokiaľ sa nezapne displej.

- Systém sa spustí na „OFF“. Pre zmenu asistenčného režimu sa pozrite na [stranu 87](#).

Upozornenie

- Pred stlačením tlačidla ON/OFF nepokladajte nohy na pedále elektrobicykla. V opačnom prípade to bude mať za následok chybu snímača točivého momentu alebo slabú pomocnou silu. Stlačte znovu tlačidlo ON/OFF bez toho, aby ste položili nohy na pedále.
- Pri stlačení tlačidla ON/OFF nestláčajte žiadne iné tlačidlá, inak sa môže zobraziť chyba. V tomto prípade stlačte znovu tlačidlo ON/OFF, bez toho aby ste mali nohy na pedáloch.
- Počas jazdy nezapínajte/nevypínajte systém tlačidlom ON/OFF. Ak si neželáte asistenčnú funkciu, stlačte tlačidlo voľby asistenčného režimu (△/▽) a zvolte režim [OFF].

Poznámka

- Asistenčná funkcia elektrobicykla nebude fungovať v nasledujúcich prípadoch:
 - Keď prestanete šliapať
 - Po dosiahnutí rýchlosti 25 km/h (Asistenčná funkcia začne fungovať opätovným šliapaním pri rýchlosti 25 km /h alebo menej.)
 - Keď sa vybije batéria

Vypnutie systému elektrického bicykla

Keď je systém elektrického bicykla zapnutý, stlačte tlačidlo ON/OFF na ovládacom paneli.

Poznámka

- Ak nie je stlačené tlačidlo ON/OFF na vypnutie systému elektrobicykla, napájanie sa automaticky vypne, aby sa šetrila energia, pokiaľ sa elektrobicykel asi desať minút nepoužíva (napríklad keď je elektrobicykel zaparkovaný).

Ovládací panel

Pomocou tlačidiel na ovládacom paneli zmeňte režim podpory. To sa zobrazuje rovnako ako zostávajúca kapacita batérie bicykla na displeji.

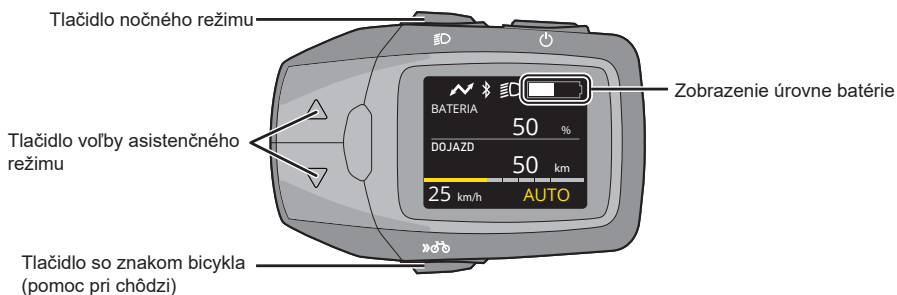

Zobrazenie úrovne batérie

Stav nabitia batérie udáva zostávajúcu kapacitu batérie na elektrobicykli.

Stav nabitia batérie na elektrobicykle možno kontrolovať aj pomocou LED diódy batérie.

Ovládací panel displej	Úroveň batérie (%)				Sprievodca
	20	40	60	80	
Plne nabitá batéria 	91% - 100%				<p>K dispozícii je asistenčný režim Keď po nabití zapnete ovládací panel, bude sa hladina batérie znižovať v krokoch po 1/10. Percentuálne zobrazenie úrovne batérie sa bude znižovať v krokoch po 1 %.</p> <p>Batéria vyžaduje dobitie Sila asistencie sa môže postupne znižovať.</p> <p>Asistencia je počas jazdy vypnutá. Batériu treba nabiť. Pokiaľ nie je nabitá, môžete na bicykli jazdiť bez asistencie motora.</p>
Nabité 9/10 	81% - 90%				
Nabité 8/10 	71% - 80%				
Nabité 7/10 	61% - 70%				
Nabité 6/10 	51% - 60%				
Nabité 5/10 	41% - 50%				
Nabité 4/10 	31% - 40%				
Nabité 3/10 	21% - 30%				
Nabité 2/10 	11% - 20%				
Nabité 1/10 a červená 	0% - 10%				
Prázdny s diagonálnou čiarou 	0%				
Vypnutie asistencie					

Tlačidlá voľby asistenčného režimu

Stlačením tlačidiel na voľbu režimov sa dá vybrať z piatich asistenčných režimov.

		Asistenčný režim	
<p>Tlačidlá voľby asistenčného režimu</p> 	[HIGH]	*1Na rovných cestách a cestách do kopca je zaistená silná pomocná sila pre pohodlnú jazdu na svahoch a pri prevážaní ťažkých nákladov.
	① ↓ ↑ ②		
	[AUTO]	*1V závislosti na stave povrchu sa pomocná sila automaticky prispôsobí.
	① ↓ ↑ ②		
	[STD]	*1Na rovných cestách a cestách do kopca je poskytovaná stredná pomocná sila.
① ↓ ↑ ②			
[ECO]	*1Na rovných cestách a cestách do kopca je poskytovaná malá pomocná sila, ktorá umožňuje dlhšiu vzdialenosť prejdenú na jedno nabitie.	
① ↓ ↑ ②			
[OFF]	*1Bez pomoci motora.	

*1 Pomocná sila sa môže meniť v závislosti na poveternostných podmienkach, stave vozovky, stave bicykla alebo štýle jazdy.

• Zmena asistenčnej sily

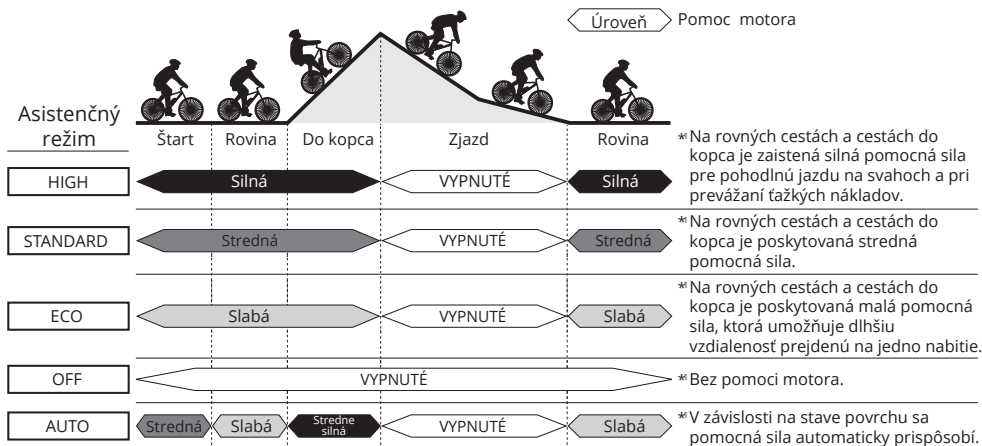

* Pomocná sila sa môže meniť v závislosti na poveternostných podmienkach, stave vozovky, stave bicykla alebo štýle jazdy.

Krátko stlačte tlačidlá (Δ/▽) voľby asistenčného režimu, kým sa nezobrazí požadovaný asistenčný režim.

• Na displeji sa zobrazí zvolený asistenčný režim.

Tlačidlo znaku bicykla (pomoc pri chôdzi)

Jedná sa o funkciu podpory tlačenia, ktorá vám pomáha tým, že napríklad pri preprave ťažkého nákladu zaistí jazdu rýchlosťou až 6 km/h.

Podržte stlačené tlačidlo znaku bicykla (pomoc pri chôdzi).

- Keď pustíte prst z tlačidla znaku bicykla (pomoc pri chôdzi), alebo elektrobicykel prekročí rýchlosť 6 km/h, funkcia sa deaktivuje.

Poznámka

- Keď pedále narazia na obrubník alebo iné predmety a funkcia podpory tlačenia sa zastaví, znovu podržte tlačidlo znaku bicykla  (pomoc pri chôdzi).

Indikácia rýchlosti, vzdialenosti

Aktuálna rýchlosť je vždy zobrazená na indikácii rýchlosti. (obr. 3)

Stláčajte tlačidlo  Informácie na zobrazenie vzdialenosti, úrovne nabitia batérie, atď. kým sa nezobrazia vid' obr. 3 nižšie

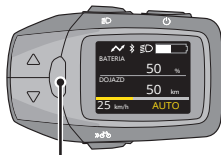

tlačidlo Informácie
Obr. 3

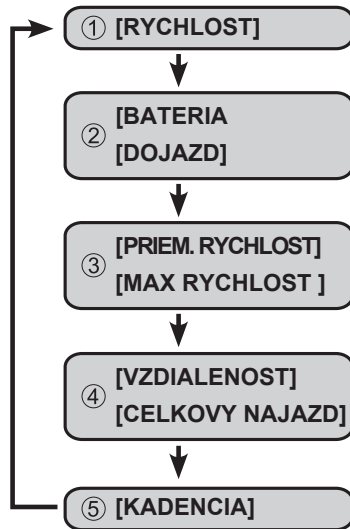



- 1 Zobrazuje aktuálnu rýchlosť.
- 2 Zobrazuje približnú úroveň nabitia batérie v percentách. Zobrazuje približnú zostávajúcu vzdialenosť 1* pre asistovanú jazdu.
- 3 Zobrazuje priemernú rýchlosť vypočítanú z doby jazdy a doby zastavenia. Zobrazuje maximálnu rýchlosť.
- 4 Zobrazuje vzdialenosť prejdenú od posledného vynulovania. Zobrazuje celkovou prejdenú vzdialenosť (súčet všetkých prejdených vzdialeností).
- 5 Zobrazuje otáčky klúku počas jazdy.

*1 Toto je približná hodnota, pretože zostávajúca kapacita batérie sa vypočítava zo spotreby.

Stlačte informačné tlačidlo  na ovládacom paneli. (obr. 3)

- Každým stlačením tlačidla sa položka prepne.

■ Ak chcete súčasne vynulovať prejdenú vzdialenosť, priemernú rýchlosť a maximálnu rýchlosť.

- ① Pomocou informačného tlačidla  zobrazte [VZDALENOST], [PRIEM. RYCHLOST] alebo [MAX RYCHLOST].
- ② Podržte informačné tlačidlo  stlačené, kým sa na displeji nezobrazí 0.
- Hodnoty nie je možné resetovať jednotlivu.

Základné nastavenia

Základné nastavenia, ako je jazyk zobrazenia ovládacieho panela, nastavenie jasu podsvietenia a času, sa dajú zmeniť. Otvorte ponuku základného nastavenia a zmeňte nastavenia podľa potreby. V ponuke základného nastavenia sa dajú prepínať a nastavovať nasledujúce položky.

Nastavenie		Popis
[DISPLAY]	[BRIGHTNESS]	Jas podsvietenia bočného displeja sa dá regulovať v 10-ich stupňoch. Jas sa dá nastaviť samostatne pre možnosť, keď je indikátor nočného režimu zapnutý a keď je vypnutý. *Keď je nastavenie osvetlenia deaktivované, nesvieti indikátor nočného režimu, ale podsvietenie displeja funguje.
	[LANGUAGE]	Jazyk zobrazený na displeji sa dá prepínať. Jazyk možno vybrať z nasledujúcich desiatich jazykov: Angličtina, nemčina, holandčina, francúzština, taliančina, španielčina, dánčina, slovenčina, poľština, čeština.
[BIKE]	[UNIT]	Zobrazovanú jednotku rýchlosti a vzdialenosti možno prepínať medzi kilometrami a míľami.
	[WHEEL]	Dá sa nastaviť obvod pláštá zodpovedajúci aktuálne používanému obvodu pláštá.
	[ODO]	Zobrazenie celkovej prejdenej vzdialenosti sa dá zmeniť.
[Bluetooth]	[CPP]	Na pripojenie k zodpovedajúcej aplikácii pre chytré telefóny používa profil Cycle Power Profile.
	[NAVIGATION]	Skryje alebo zobrazí navigáciu (komoot). [komoot]
[CERTIFICATION]		Zobrazuje informácie o zhode s technickými normami.
[FACTORY RESET]		Resetuje ovládací panel do továrenského nastavenia.

Zmena nastavenia a zobrazenia

■ Spôsob ovládania ponuky nastavenia

- ① Pri zapnutom ovládacom paneli stlačte a podržte obe tlačidlá – tlačidlo Informácie  a tlačidlo „šípka dole“ dlhšie ∇ ako 3 sekundy.



② Pomocou tlačidiel pre voľbu asistenčného režimu (Δ/▽) vyberte požadovanú položku a potom stlačte tlačidlo  [informácie].

- Systém potom vstúpi do režimu nastavenia pre vybranú položku.

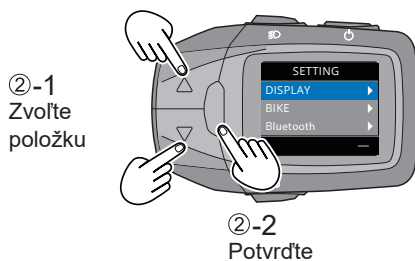

③ Pomocou tlačidiel pre voľbu asistenčného režimu (Δ/▽) zmeňte nastavenie a potvrďte stlačením tlačidla  [informácie].

- Ak chcete pokračovať v konfigurácii nastavenia, opakujte kroky ②a③

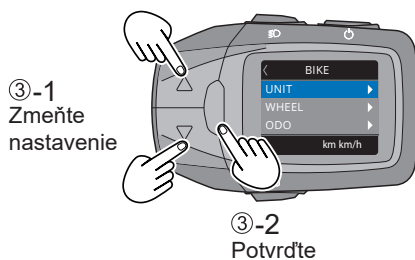

④ Stlačte tlačidlo nočného režimu.

- Systém sa vráti do normálneho režimu.

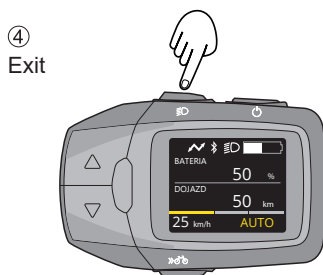

■ Konfigurácia nastavenia [DISPLAY]

Z ponuky nastavenia vyberte [DISPLAY] a potom stlačte tlačidlo  [informácie].

1
Zvoľte
položku

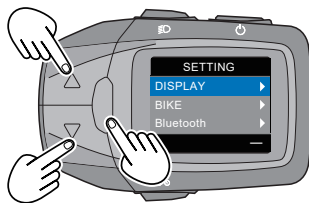

2
Potvrďte

1) Nastavenie [BRIGHTNESS] (JAS)

① Pomocou tlačidiel pre voľbu asistenčného režimu (Δ/∇) vyberte [BRIGHTNESS] a potom stlačte tlačidlo  [informácie].

- Zobrazí sa aktuálne nastavenie.

①-1
Zvoľte
položku

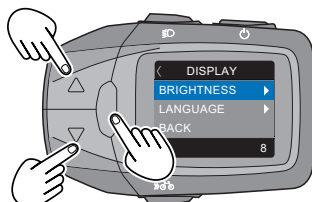

①-2
Potvrďte

② Pomocou tlačidiel pre voľbu asistenčného režimu (Δ/∇) upravte jas potom stlačte tlačidlo  [informácie].

- Nastavenie sa zmení.

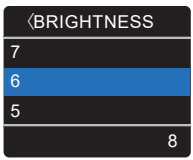
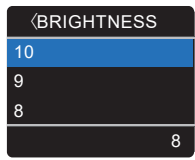
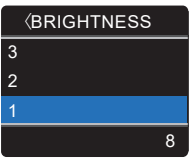
Možnosť nastavenia hodnôt jasu podsvietenia	Max: 10	Min: 1
		

Jas podsvietenia môžete upraviť pre možnosť, keď sú svetlá vypnuté a keď svetlá svietia. Pomocou tlačidla nočného režimu  vyberte stav svetiel pre ktorý chcete nakonfigurovať nastavenie (tj. keď sú svetlá zapnuté alebo vypnuté).

2) Nastavenie [LANGUAGE] (Jazyk)

① Pomocou tlačidiel pre výber režimu podpory (Δ/∇) vyberte [LANGUAGE] (Jazyk) a potom stlačte tlačidlo \square [informácie].

- Zobrazí sa aktuálne nastavenie.

①-1
Zvoľte položku

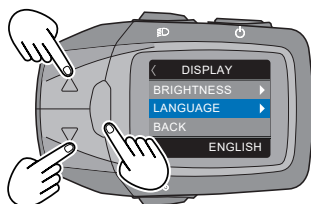

①-2
Potvrďte

② Pomocou tlačidiel pre výber asistenčného režimu (Δ/∇) vyberte jazyk a potom stlačte tlačidlo \square [informácie].

- Nastavení sa zmení.

②-1
Vyberte jazyk

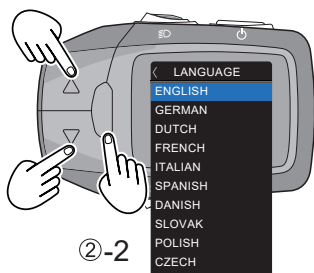

②-2
Potvrďte

Číslo.	Language
1	ENGLISH
2	GERMAN
3	DUTCH
4	FRENCH
5	ITALIAN
6	SPANISH
7	DANISH
8	SLOVAK
9	POLISH
10	CZECH

■ Konfigurácia nastavenia [BIKE] (Bicykel)

Z ponuky nastavenia vyberte [BIKE] a potom stlačte tlačidlo  [informácie].

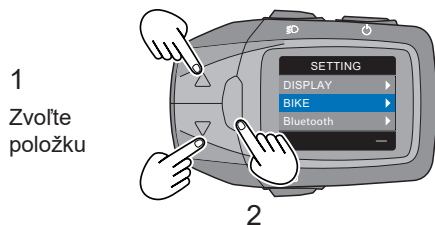



1) Nastavenie [UNIT] (Jednotka)

Na prepnutie jednotiek rýchlosti a vzdialenosti postupujte takto.

① Pomocou tlačidiel pre výber režimu podpory (Δ/∇) vyberte [UNIT] a potom stlačte tlačidlo  [informácie].

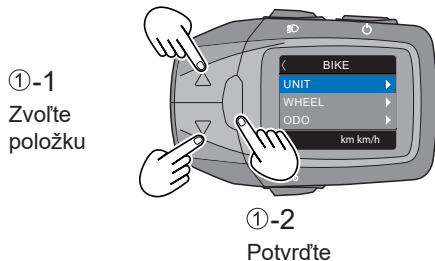
- Zobrazí sa aktuálne nastavenie.

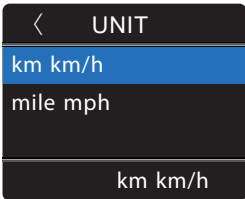
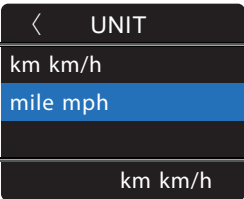

② Pomocou tlačidiel pre výber režimu podpory (Δ/∇) vyberte jednotky a potom stlačte tlačidlo  [informácie]. Nastavenie sa zmení.

Možnosti jednotiek	
	

2) Nastavenie [WHEEL] (Koleso)

Nastavte obvod kolies tak, aby zodpovedal obvodu plášťov na elektrobicykli.

① Pomocou tlačidiel pre výber režimu podpory (Δ/∇) vyberte [WHEEL] a potom stlačte tlačidlo \square [informácie].

- Zobrazí sa aktuálne nastavenie.

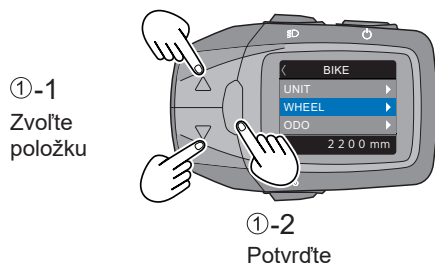



② Pomocou tlačidiel pre voľbu asistenčného režimu (Δ/∇) nastavte tisíciny čísla pre obvod plášťov a potom stlačte tlačidlo \square [informácie].

- Nastavenie sa zmení a spodný pruh pod číslom sa presunie na miesto stoviek. Tento postup opakujte, kým nedosiahnete poslednú číslicu.

*Obvod kolesa sa uloží len v prípade, že nastavíte všetky čísla.

*Nie je možné presunúť spodnú lištu späť na predchádzajúce miesto.

Zadanie hodnoty obvodu pneumatiky	Max: 2499	Min: 1000
		

Oznámenie

- Továrenské nastavenie obvodu kolesa je 2200 mm. Toto je nutné zmeniť, ak meníte plášte za plášte s iným obvodom.
- Ak toto nastavenie nezmeníte, rýchlosť a vzdialenosť sa nebudú zobrazovať presne.

3) Nastavenie [ODO] (Celkové prejdené kilometre)

Týmto postupom sa dá upraviť hodnota celkovo prejdených kilometrov/míl.

① Z ponuky nastavenia vyberte [ODO] a potom stlačte tlačidlo  [informácie].

- Aktuálne nastavenie sa zobrazí spolu s podtrhnutím pod desiatistícovým miestom nového čísla.

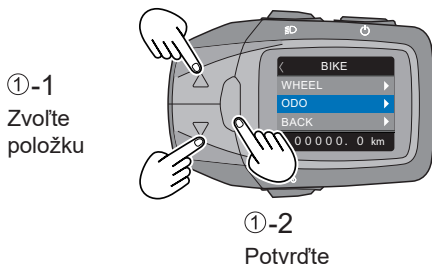

② Pomocou tlačidiel pre voľbu asistenčného režimu (Δ/∇) nastavte desiatistícové miesto celkovej vzdialenosti a potom stlačte tlačidlo  [informácie].

- Nastavenie sa zmení a spodný pruh pod číslom sa presunie na miesto tisícov. Tento postup opakujte, kým nedosiahnete poslednú číslicu.

*Celková vzdialenosť sa uloží len v prípade, že nastavíte všetky čísla.

*Nie je možné presunúť spodnú lištu späť na predchádzajúce miesto.



Upozorňujeme, že vzdialenosť ODO absolvovaná na rovnakej trase nemusí byť na dvoch bicykloch zhodná. Závisí od štýlu jazdy jazdcov. Žiadny jazdec nikdy neprejde úplne presne/identicky trasu druhého jazdca.

Zadanie hodnoty celkovej vzdialenosti	Max: 99999.9	Min: 00000.0
		

■ Obnovenie továrenského nastavenia

① Z ponuky nastavenia vyberte [FACTORY RESET] (Továrenské nastavenie) a stlačte tlačidlo  [informácie].

- Nie je možné resetovať hodnoty jednotlivu.

■ Spárovanie a pripojenie k zariadeniu Bluetooth

Príprava

- Uistite sa, že zariadenie Bluetooth sa nachádza do 1 m od ovládacieho panela.
 - V prípade potreby skontrolujte spôsob ovládania a ďalšie informácie v užívateľskej príručke pre zariadenie Bluetooth.
 - Zapnite zariadenie Bluetooth a aktivujte funkciu Bluetooth.
- ① Z ponuky nastavenia vyberte [Bluetooth] a potom stlačte tlačidlo  [informácie].

①-1
Zvoľte položku

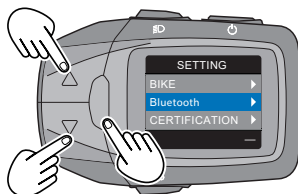

①-2
Potvrďte

1) Nastavenie [CPP]

postupujte nasledovne, aby ste ovládaci panel spárovali so zariadením, ktoré podporuje CPP.

① Pomocou tlačidiel pre výber režimu podpory (Δ/∇) vyberte [CPP] a potom stlačte tlačidlo  [informácie].

② Vyberte [Connect] pre zahájenie párovania so zariadením Bluetooth.

- Bez pripojenia: Zobrazí sa [PRIPOJIŤ] a [SPÄŤ].
- Pri pripojení: Zobrazí sa [ODPOJIŤ] a [SPÄŤ]. Ak chcete zrušiť párovanie so zariadením, vyberte [ODPOJIŤ] zariadenie, ktoré je aktuálne pripojené.

* Názov zariadenia pre toto zariadenie pri spárovaní je [Panasonic + 6 alfanumerických znakov], ako je uvedené v spodnej časti CPP na displeji.

①-1
Zvoľte položku

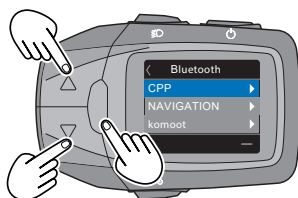

①-2
Potvrďte

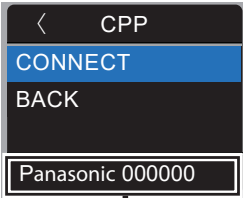
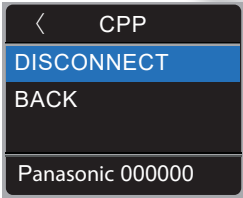
Bez pripojenia	Pri pripojení
 <p>Názov zariadenia</p>	

- ③ Spustíte párovanie na zariadení Bluetooth. Na zariadení Bluetooth vyberte názov zariadenia [Panasonic + 6 alfanumerických znakov].
- ④ Skontrolujte, či sú pripojené ovládací panel a zariadenie Bluetooth.

Stav pripojenia Bluetooth

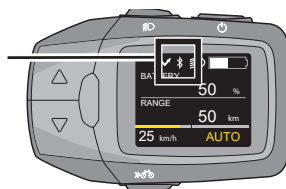

Pri používaní zariadenia Bluetooth...

■ Určené frekvenčné pásmo

Frekvenčné pásmo 2,4 GHz používané týmto produktom je tiež využívané priemyslovými, vedeckými a lekáskymi zariadeniami, ako sú napr. mikrovlnné trúby a tiež priestorové rádiostanice (nutná licencia) používané na identifikáciu pohybujúcich sa objektov v továrni na výrobnéj linke a na ďalších podobných miestach s rádiostanicami s nízkym výkonom (nevyžaduje sa licencia) a rádioamatérske zariadenia staníc (nutná licencia).

- ① Pred použitím tohoto zariadenia sa presvedčte, že v okolí nie sú žiadne rádiové stanice používané k identifikácii pohybujúcich sa objektov, špecifikované rádiové stanice s nízkym výkonom alebo amatérske rádiové stanice.
- ② Pokiaľ toto zariadenie spôsobuje rušenie priestorových rádiových staníc používaných k identifikácii pohybujúcich sa objektov, mali by ste okamžite zmeniť miesto, kde ho používate, alebo zastavte používanie rádiových vln.

■ Certifikácia zariadenia

Toto zariadenie dostalo osvedčenie o zhode technických noriem na základe zákona o rádiu, takže nevyžaduje licenciu rádiovéj stanice. Podľa legislatívy je neprípustný akýkoľvek zásah do tohoto zariadenia, nedodržanie je trestné.

- Rozobratie/úprava

■ Obmedzenie použitia

- Nie je zaručené, že toto zariadenie bude schopné bezdrôtovo komunikovať s každým zariadením Bluetooth®.
- Každé zariadenie Bluetooth®, s ktorým má byť uskutočnená bezdrôtová komunikácia, musí byť certifikované ako vyhovujúce štandardu stanovenému spoločnosťou Bluetooth SIG, Inc. Nemusí sa však podariť pripojiť k zariadeniu, aj keď je certifikované v súlade s týmito normami kvôli svojmu použitiu a nastaveniu a nie sú poskytované žiadne záruky týkajúce sa prevádzky a fungovania.
- Toto zariadenie podporuje funkcie zabezpečenia, ktoré zodpovedajú štandardom Bluetooth®, ale zabezpečenie nemusí byť dostatočné, záleží na spôsobe použitia a podrobnostiach nastavenia. Pamätajte na to pri používaní bezdrôtovej komunikácie
- Uvedomte si prosím, že spoločnosť Panasonic nenesie žiadnu zodpovednosť za akékoľvek úniky dát alebo informácií, ku ktorým dôjde počas bezdrôtovej komunikácie.

■ Použiteľný rozsah

Používajte zariadenie Bluetooth® do 1 m od tohto zariadenia. Použiteľný rozsah môže byť kratší v závislosti na okolitom prostredí, ak má v ceste nejaké prekážky alebo iné zariadenia, ktoré môžu spôsobovať rušenie. Vezmite prosím na vedomie, že vyššie uvedený použiteľný rozsah nie je zaručený.

■ Vplyv iných zariadení

- Nepoužívajte zariadenie v miestach, kde dochádza k magnetickému poľu, statickej elektrine alebo rušeniu rádiovými vlnami. Pokiaľ sa použije v blízkosti nasledujúcich zariadení, môže dôjsť k strate komunikácie alebo oneskoreniu.
 - Mikrovlnné trúby
 - Digitálne bezdrôtové telefóny
 - Iné zariadenia, ktoré využívajú rádiové vlny v pásme 2,4 GHz (bezdrôtové zvukové zariadenia, herné konzoly atď.)
 - Kovové predmety a ďalšie také predmety, ktoré sú náchylné na odrážanie rádiových vln
- V blízkosti vysielacích staníc a iných podobných zariadení, kde sú rádiové vlny na periférii veľmi silné, zariadenie nemusí fungovať správne.

■ Obmedzenie účelu použitia

Toto zariadenie je určené na všeobecné použitie a nie je navrhnuté ani vyrobené pre vysoko bezpečné použitie*.

Nepoužívajte k žiadnemu účelu, ktorý vyžaduje vysokú bezpečnosť.

* Účely vysokej bezpečnosti sa týkajú použitia, ktoré si vyžaduje extrémne vysokú úroveň bezpečnosti v ovládacích prvkoch, ktoré zahrňujú veľké priame riziko zranenia alebo ujmy na živote. Príklady: Riadenie jadrových reakcií v jadrových energetických zariadeniach / automatické riadenie letu v lietadlách / riadenie letovej prevádzky / riadenie prepravy vo veľkoobjemových prepravných systémoch / lekárske zariadenia pre podporu života / riadenie odpalu rakiet, zbraňových systémov atď.

2) Nastavenie [NAVIGÁCIA]

① Pomocou tlačidiel na výber režimu podpory (Δ/∇) vyberte [NAVIGÁCIA] a potom stlačte tlačidlo [informácie].

• Keď je skrytá: Zobrazí sa [ON] a [BACK]. Keď je vybrané [ON], navigácia sa zobrazí v základnom rozhraní ovládacieho panela.

*Navigácia je automaticky nastavená na ON, keď je spustené párovanie s komoot.

• Pri zobrazení: Zobrazí sa [OFF] a [BACK]. Keď je vybrané [OFF], navigácia sa nezobrazí v základnom rozhraní ovládacieho panela a zostane skrytá.

*Pri zrušení párovania s komoot sa navigácia automaticky nevypne.

①-1
Zvoľte položku

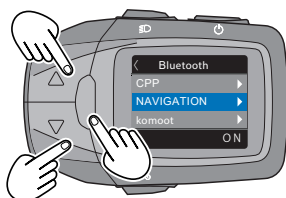

①-2
Potvrďte

Keď je skrytá	Pri zobrazení
<p>Aktuálny stav</p>	

■ Kontrola [CERTIFICATION] (Certifikácia)

① Z ponuky nastavenia vyberte [CERTIFICATION] a potom stlačte tlačidlo  [informácie].

①-1
Zvoľte položku

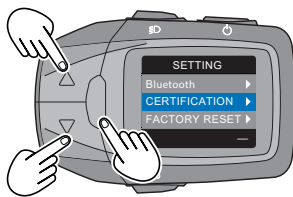

①-2
Potvrďte

② V položke [CERTIFICATION] môžete skontrolovať nasledujúce podrobnosti.

- Zobrazuje informácie o zhode technických noriem pre Japonsko. Keď stlačíte tlačidlo  [informácie], obrazovka sa vráti na obrazovku [NASTAVENÍ].

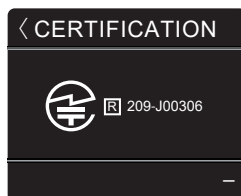

■ Vykonanie [FACTORY RESET] (Továrenské nastavenie)

① Pomocou tlačidiel pre voľbu režimu podpory (Δ/∇) vyberte [FACTORY RESET] a potom stlačte tlačidlo  [informácie].

- [YES]: Po obnovení továrenského nastavenia kontrolného panela sa systém vráti na [SETTING].
- [NO]: Systém sa vráti na [SETTING].

①-1
Zvoľte položku

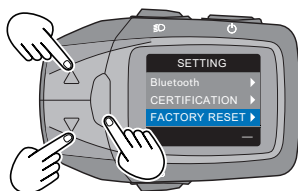

①-2
Potvrďte

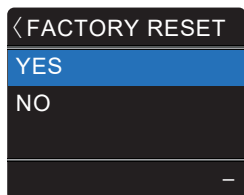

Položky	Factory setting
BRIGHTNESS (Jas)	Day mode: 8 Night mode: 4
LANGUAGE (Jazyk)	ENGLISH
UNIT (Jednotka)	km km/h
WHEEL (Koleso)	2200
ODO (Celkové KM)	0
TRIP (Výlet)	0
AVG (Dojazd)	0
MAX (Max. rýchlosť)	0
CPP (Pripojenie)	Not connected
NAVIGATION (Navigácia)	Hidden
komoot (App komoot)	Not connected

Tlačidlo nočného režimu

Zmena jasu podsvietenia ovládacieho panela. Nastavenie podsvietenia má normálny režim a nočný režim. Pre každý režim možno nastaviť päť stupňov jasu.

V nočnom režime je jas v porovnaní s normálnym režimom nižší, aby bolo možné znížiť oslnenie pri jazde v noci.

tlačidlo nočného režimu

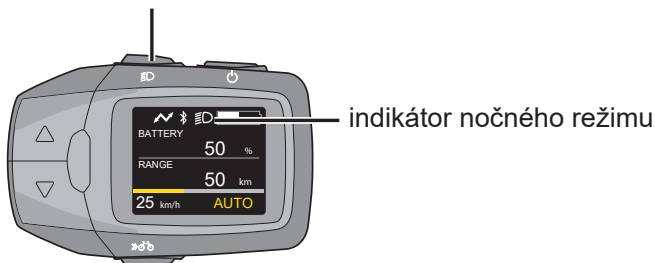

1) Stlačte tlačidlo ON/OFF.

• Systém elektrobicykla je zapnutý a podsvietenie ovládacieho panela svieti v normálnom režime.

2) Stlačte tlačidlo nočného režimu.

• Na displeji sa zobrazí indikátor nočného režimu a podsvietenie sa zmení na nočný režim. Ak chcete prejsť do normálneho režimu, stlačte znovu tlačidlo nočného režimu.

Poznámka

• Ak nastavíte rovnaký jas pre normálny režim aj nočný režim, jas sa nezmení ani pri prepnutí režimu.

• Nastavte jas normálneho režimu, keď nie je zobrazený indikátor nočného režimu.

Nastavte jas nočného režimu, keď je zobrazený indikátor nočného režimu. ➔ ([strana 89](#))

• Ak je elektrobicykel vybavený predným alebo zadným svetlom, ktoré je napájané z batérie elektrobicykla, svetlá sa rozsvietia po aktivácii nočného režimu.

Nabíjanie externých zariadení pomocou kábla USB (voliteľné)

Môžete nabíjať externé zariadenia (napr. mobilné telefóny), ktoré sa dajú k ovládaciemu panelu pripojiť pomocou USB kábla.

Pripojte USB kábel a nabíjajte po dobu troch hodín. Externé zariadenie sa dá nabíjať len vtedy, keď je na elektrobicykli namontovaný ovládací panel a nabitá batéria. Je tiež potrebný kábel USB (komerčne dostupný) kompatibilný s externým zariadením.

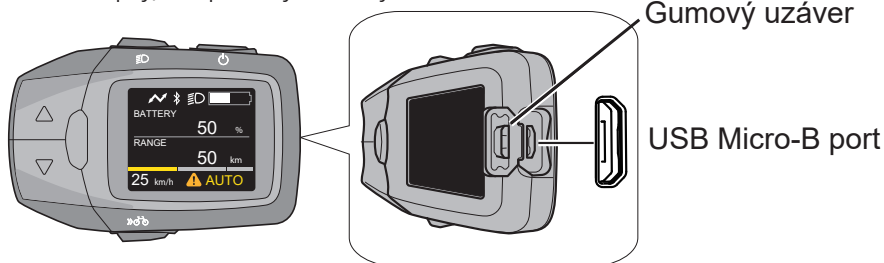

Obr. 1

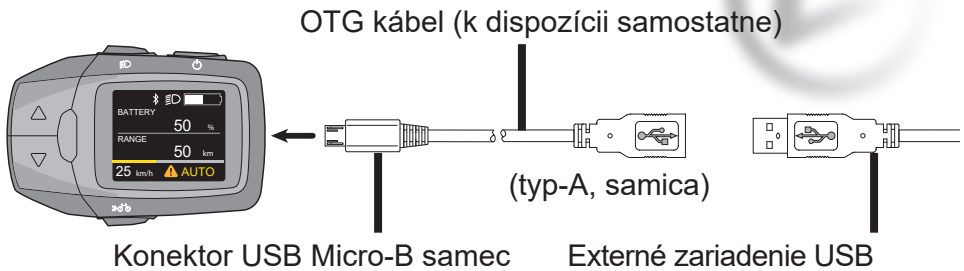

Obr. 2

- 1) Otvorte kryt portu USB Micro-B na ovládacom paneli. (**obr. 1**)
 - 2) Pripojte samostatne zakúpený kábel USB OTG k portu USB Micro-B.*
- *Nabíjanie je možné len pomocou kábla OTG pre porty USB Micro-B.
- 3) Pripojte kábel OTG a kábel USB externého zariadenia.
 - 4) Keď sú ovládací panel a externé zariadenie pripojené pomocou kábla USB, nabíjanie sa spustí automaticky

Upozornenia

- Počas nabíjania nepokladajte externé zariadenie na naklonené alebo nestabilné miesto. Mohlo by dôjsť k pádu zariadenia a následnej poruche.
- Niektoré externé zariadenia sa nedajú nabíjať.
- Zálohujte interné dáta na externom zariadení, pretože existuje riziko, že sa môžu stratiť.
- Prevádzka bola overená len s niektorými externými zariadeniami pomocou exkluzívneho kábla USB. Neexistuje žiadna záruka, že vaše externé zariadenie bude fungovať správne.
- Nenabíjajte externé zariadenie za daždivého počasia a nepripájajte mokrý kábel USB. Mohlo by dôjsť k poruche.
- Po použití portu USB Micro-B pevne uzavrite gumovú krytku. V opačnom prípade môže voda presakovať dovnútra a spôsobiť poruchu.
- Aby ste zabránili poškodeniu USB zástrčky a USB kábla, pri rozpájaní držte zástrčku.
- Nevytvárajte nadmernú silu na zástrčku USB ani neťahajte za kábel USB.
- Skontrolujte, či zástrčka USB smeruje správnym smerom a či sa neodpojila od portu USB Micro-B a či nie je vychýlená.
- Do portu USB Micro-B nekladajte žiadne cudzie predmety. Mohlo by dôjsť k poškodeniu ovládacieho panela a externého zariadenia.
- Pri nabíjaní smartphonu alebo iného podobného zariadenia venujte dostatočnú pozornosť bezpečnosti a majte obe ruky na riadidlách. Nepozerajte sa za jazdy na displej.
- Nabíjanie nemusí byť možné, keď je úroveň batérie nízka.
- Vezmite prosím na vedomie, že v nepravdepodobnom prípade, že dôjde k vymazaniu obsahu pamäti externého zariadenia počas používania portu USB Micro-B, spoločnosť Panasonic nenesie žiadnu zodpovednosť.
- Panasonic tiež nenesie žiadnu zodpovednosť za poškodenia spôsobené poruchami alebo inými problémami vyplývajúcimi z kombinácie pripojených zariadení.

Chybové kódy

Časť systému elektrobicykla sú po celú dobu používania a nabíjania monitorované. Ak je zistená chyba, zobrazí sa chybový kód na ovládacom paneli. Ak chcete ovládací panel vrátiť do štandardného zobrazenia, stlačte ľubovoľné tlačidlo na ovládacom paneli. V závislosti na danej chybe a jej závažnosti môže dôjsť k zastaveniu motora. Asistenčná funkcia však už nebude aktivovaná, v jazde možno pokračovať bez asistencie.

Ak sa na ovládacom paneli zobrazí niektoré z nasledujúcich hlásení, skontrolujte podrobnosti a postupujte podľa nasledujúceho postupu.

■ Chyby, pri ktorých sa na displeji ovládacieho panela uprostred dole zobrazuje výstražná ikona

• Ak je zobrazená ikona varovania, jej detailný popis zobrazíte opakovaným stlačením tlačidla [Informácie] kým nedôjdete za zobrazenie KADENCIE.

*Pokiaľ je aktivovaná funkcia navigácie, zobrazenie sa zmení v poradí zobrazenia KADENCIE ⇒ navigácie ⇒ Výstražné hlásenie.

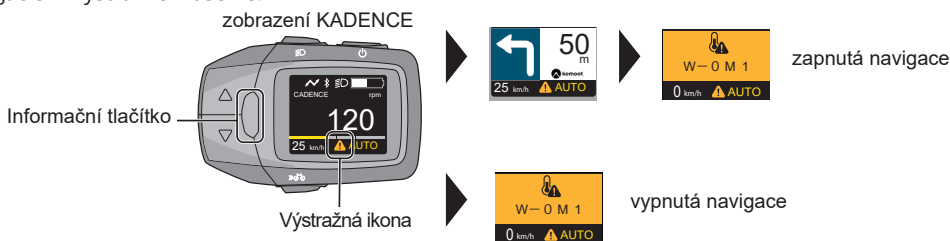

Zobrazenie

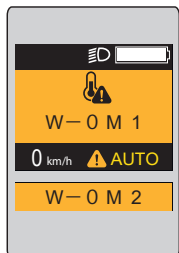

Riešenie

• Pohonná jednotka je nadmerne zaťažená a systém vstúpil do ochranného režimu.

⇒ Znížte kolísanie rýchlosti, aby ste uľahčili zaťaženie počas jazdy.

Po krátkej dobe sa teplota vráti do normálu a asistencia bude obnovená.

• Keď systém prejde do ochranného režimu (pri použití v horúcich slnečných podmienkach atď.), pomocná sila je obmedzená. Svoj bicykel však môžete naďalej používať ako obvykle. Ak sa displej po krátkej dobe opäť nerozsvieti, obráťte sa na vášho predajcu.

• Toto je chyba komunikácie medzi ovládacím panelom a pohonnou jednotkou.

⇒ Požiadajte svojho predajcu o opravu.

• Batéria je nadmerne zaťažená a systém vstúpil do ochranného režimu.

⇒ Znížte kolísanie rýchlosti, aby ste uľahčili zaťaženie počas jazdy. Po krátkej dobe sa teplota vráti do normálu a asistencia bude obnovená.

• Keď systém prejde do ochranného režimu (pri použití v horúcich slnečných podmienkach atď.), pomocná sila je obmedzená. Svoj bicykel však môžete naďalej používať ako obvykle. Ak sa displej po krátkej dobe opäť nerozsvieti, obráťte sa na vášho predajcu.



- Komunikácia s batériou neprebieha správne.
⇒ Odstráňte nečistoty z kontaktov batérie. Ak to problém nevyrieši, poraďte sa so svojím predajcom.



- Toto je chyba pohonnej jednotky.
⇒ Požiadajte svojho predajcu o opravu.



- Snímač rýchlosti nesprávne deteguje signál.
⇒ Vypnite zariadenie a potom ho znovu zapnite. Ak sa tým problém nevyrieši, poraďte sa so svojím predajcom.



- Ochrana funkcie napájania USB je aktívna.
⇒ Vypnite a znovu zapnite zariadenie. Ak sa tým problém nevyrieši, nie je možné túto funkciu napájania prostredníctvom USB s vaším zariadením použiť.



- Ak sa vyskytne viac chýb súčasne, W-0 sa vynechá a symboly chýb sa zobrazia v zozname. Podrobnosti nájdete v príslušných chybových položkách.

■ Iné chyby

- V prípade chyby, keď pomoc alebo pomoc pri chôdzi nemôže pokračovať, môže obrazovka zobraziť nasledujúce chyby bez ohľadu na ikonu varovania.

* Chyby sa môžu zobraziť spolu s ikonou varovania.

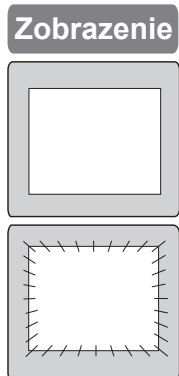

Riešenie

- Ak je po zapnutí ovládacieho panelu displej úplne biely, znamená to, že došlo k chybe softwaru.
⇒ Požiadajte svojho predajcu o opravu.
- Ak po zapnutí obrazovka bliká bielo, znamená to, že došlo k chybe.
⇒ Požiadajte svojho predajcu o opravu.



- Stáli ste na pedáli, keď ste stlačili tlačidlo napájania?
⇨ Zapnite ovládací panel stlačením tlačidla napájania bez toho, aby ste stáli na pedáli.



- Originálna batéria (ktorá bola zakúpená s elektrobicyklom) nebola zistená.
⇨ Vložte originálnu batériu (ktorá bola zakúpená s elektrobicyklom).

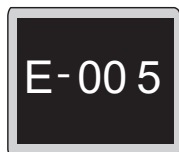

- Toto je chyba v komunikácii medzi ovládacím panelom a pohonnou jednotkou.
⇨ Požiadajte svojho predajcu o opravu.



- Toto je chyba pohonnej jednotky.
⇨ Požiadajte svojho predajcu o opravu.



- V dôležitej súčiastke je chyba.
⇨ Prestaňte tlačiť na tlačidlo so znakom bicykla a zapnite napájanie.
Ak sa tým problém nevyrieši, požiadajte svojho predajcu o opravu.



- Toto je chyba software pohonnej jednotky.
⇨ Požiadajte svojho predajcu o opravu.

Každodenná starostlivosť

Diely systému elektrického bicykla sú presné diely a treba sa o ne pravidelne starať.

- Zabráňte znečisteniu všetkých častí systému elektrického bicykla. Ak sú diely znečistené, zotrite nečistoty mäkkou handričkou. (konektory batérie, pätku na pripojenie batérie vo vnútri rámu a celý ovládací panel)
- Pred a po použití elektrického bicykla utrite všetky nečistoty alebo vodu z ovládacieho displeja.

Špecifikácia

■ Ovládací panel

Prevádzková teplota	-10°C to 40°C
Skladovacia teplota	-20°C to 50°C
Hmotnosť	Cca 120 g
Stupeň ochrany proti vode	IPX5
USB výstup	5 V DC, Max. 1 A
USB port	USB Micro-B
Typ komunikácie	Bluetooth verzia 5.0
Maximálny výkon	8.0 dBm
Komunikačný rozsah	Do 1 m cca.
Frekvenčné pásmo	2402-2480 MHz
Podporované profily	CPP (*1), komoot (*2)

Copyright

Značka a logo Bluetooth® sú registrované ochranné známky spoločnosti Bluetooth SIG, vrátane Panasonic Co., Ltd., ktorá používa túto značku a logo pod licenciou. Všetky ostatné ochranné známky a registrované ochranné známky sú ochrannými známkami alebo registrovanými ochrannými známkami príslušnej strany. Okrem toho sú rôzne názvy, názvy spoločností a názvy produktov v tejto príručke ochranné známky alebo registrované ochranné známky príslušnej spoločnosti. Upozorňujeme, že niektoré značky ™ a ® značky sú v tejto príručke vynechané.

Po-predajný servis

Ak máte akékoľvek dotazy týkajúce sa systému elektrického bicykla a jeho súčastí, obráťte sa na autorizovaného predajcu bicyklov.

Likvidácia starého zariadenia a batérií Len pre Európsku úniu a krajiny so systémom recyklácie



Tieto symboly na produktoch, obaloch alebo v sprievodných dokumentoch znamenajú, že sa použité elektrické a elektronické výrobky a batérie nesmú miešať s bežným domovým odpadom.

Za účelom riadneho spracovania, obnovy a recyklácie starých výrobkov a použitých batérií ich odovzdajte do príslušnej zberne v súlade s vašou vnútroštátnou legislatívou.

Koncoví užívatelia v Nemecku sú zo zákona povinní vracať použité batérie na príslušné zberné miesta. Batérie môžu byť vrátené predajcom zdarma.

V Španielsku sú užívatelia povinní odovzdať batérie na príslušné zberné miesta.

Vo všetkých prípadoch je táto služba pre užívateľov zdarma.

Náklady na ekologické nakladanie s odpadovými batériami a akumulátormi sú zahrnuté v predajnej cene.

Ich správnou likvidáciou pomôžete ušetriť cenné zdroje a zabránite prípadným negatívnym dopadom na ľudské zdravie a životné prostredie.

Ďalšie informácie o zbere a recyklácii vám poskytne miestny obecný úrad.

Za nesprávnu likvidáciu tohto odpadu môžu byť uplatnené sankcie v súlade s národnou legislatívou.



Poznámka k symbolu batérie (spodný symbol):

Tento symbol môže byť použitý v kombinácii s chemickým symbolom. V tomto prípade spĺňa požiadavky stanovené v Smernici pre danú chemikáliu.

Prehlásenie o zhode (DoC)

Týmto „Panasonic Cycle Technology Co., Ltd.“ prehlasuje, že tento výrobok je v zhode so základnými požiadavkami a ďalšími príslušnými ustanoveniami smernice 2014/53/EU.

Zákazníci si môžu stiahnuť kópiu originálneho prehlásenia o zhode našich produktov RE z nášho serveru – prehlásenie o zhode:

<https://www.ptc.panasonic.eu/>

Kontakt na autorizovaného zástupcu:

Panasonic Marketing Europe GmbH, testovacie centrum Panasonic,
Winsbergring 15, 22525 Hamburg, Nemecko

Vyrobené: Panasonic Cycle Technology Co., Ltd.

13-13 Katayama-cho, Kashiwara City, Osaka 582-8501, Japan

Autorizovaný zástupca v Európe: Panasonic Marketing Europe GmbH

Panasonic Testing Centre

Winsbergring 15, 22525 Hamburg, Germany

RIEŠENIE PROBLÉMOV



Ak váš elektrobicykel nefunguje, najskôr skontrolujte, či môžete problém vyriešiť sami. Nikdy nezasahujte do motora, batérie a elektrického pripojenia. V takom prípade navštívte servisné stredisko..

1. Dojazd elektrobicykla je nízky, aj keď je batéria úplne nabitá.

Dojazd elektrobicykla je ovplyvnený mnohými faktormi, ako je kapacita batérie, použitý motor, profil trasy, stupeň použitej pomoci, hmotnosť jazdca a jeho náklad, stav jazdca, štýl a plynulosť jazdy, nahustenie pneumatík alebo poveternostné podmienky. Ak je dojazd elektrobicykla dlhší čas krátky, nechajte si zmerať kapacitu batérie.

2. Motor nereaguje ani pri zapnutí systému.

Skontrolujte, či je snímač magnet v správnej polohe (viď obrázok nižšie). Skontrolujte kábel displeja. Ak chyba pretrváva, navštívte servisné stredisko.



Magnet na špajdli výpletu kola musí byť umiestnený presne oproti vedeniu na snímači rýchlosti. Takto je to správne.

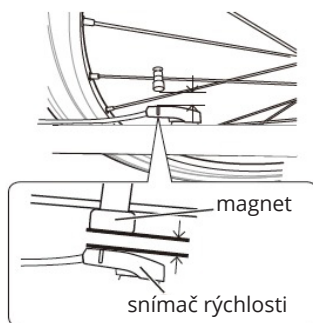

Poloha magnetu sa dá ľahko nastaviť, na magnete je drážka pre skrutkovač. Povoľuje sa proti smeru hodinových ručičiek. Po uvoľnení skrutky je možné pohybovať magnetom na špajdli výpletu kola. Po dosiahnutí správnej polohy ju znova utiahnite skrutkovačom v smere hodinových ručičiek.

3. Elektrobicykel sa nedá zapnúť.

Zapnite batériu tlačidlom na batérii.

Ak chyba pretrváva, navštívte servisné stredisko.

4. Nabíjačka nenabíja batériu

Skontrolujte, či je nabíjačka správne pripojená k el. sieti.

Skontrolujte, či nie je poškodená kabeláž. Ak áno, nabíjačka sa musí vymeniť.

ÚDRŽBA A SKLADOVANIE



Batériu, nabíjačku ani iné elektrické komponenty nikdy neponárajte do vody (tekutín). Batériu a elektrobicykel skladujte na dobre vetranom a suchom mieste, mimo dosahu priameho slnečného žiarenia a iných zdrojov tepla. Optimálna skladovacia teplota pre elektrobicykel, najmä batériu, je 20 °C.



Udržiavajte svoj elektrobicykel v pravidelných intervaloch, aby ste zaistili jeho dlhú životnosť. Vždy udržiavajte všetky komponenty čisté. Ak bicykel umývate vodou, pred umývaním z neho vždy vyberte batériu. Po každej jazde odporúčame bicykel vysušiť, najmä všetky elektrické komponenty. Ak sa chystáte používať svoj elektrobicykel v zime, kontakty batérie vždy po jazde očistite od soli a vlhkosti. Pred jazdou vždy skontrolujte, či sú všetky skrutky, matice, spodná konzola utiahnuté, rovnako tak skontrolujte funkčnosť brzd a tlak v pneumatikách. Batériu nelikvidujte svojpomocným rozoberaním! Hrozí nebezpečenstvo požiaru, výbuchu, úrazu elektrickým prúdom a môžu sa uvoľniť toxické látky.

Batériu neskladujte ani nevystavujte teplotám nižším ako 10 °C alebo extrémne vysokým teplotám nad 40 °C dlhší čas.

Neprepravujte elektrobicykel na nosiči auta v silnom daždi, kedy vyššia rýchlosť spôsobuje vyšší tlak vody. K bicyklu odporúčame použiť prepravnú tašku.

Výrazné farby sú náchyľnejšie na vyblednutie. Odporúčame nevystavovať elektrický bicykel dlhodobému slnečnému žiareniu, pretože sa môže zmeniť farebný odtieň.

BEZPEČNOSTNÉ VAROVANIA

Nedodržanie bezpečnostných varovaní môže mať za následok škodu vám alebo inej osobe, vášmu majetku alebo majetku iných osôb.

Vždy dodržiavajte bezpečnostné upozornenia, aby ste predišli riziku požiaru, úrazu elektrickým prúdom a zraneniam.

Pred použitím produktu si pozorne prečítajte návod na obsluhu elektrobicykla.

Pred jazdou vždy skontrolujte, či nie sú uvoľnené alebo poškodené niektoré spoje. Skontrolujte účinnok brzd a tlak v pneumatikách.

V prípade poškodenia elektronických súčiastok vyhľadajte odborný servis.

Výrobca ani dovozca nezodpovedajú za náhodné, následné, alebo za škody vyplývajúce priamo alebo nepriamo z používania tohto výrobku.

Ak používate nosič bicyklov na auto, pri akejkoľvek manipulácii sa musí dodržiavať návod na použitie výrobcu daného nosiča. Ak prepravujete bicykel v nosiči na auto alebo za autom v zlom počasí, je potrebné bicykel chrániť pred vodou vhodným návlakom, pretože pri jazde autom v daždi sa tlak vody na bicykli správa, akoby bol vystavený tlakovému umývaniu, ktoré môže bicykel vážne poškodiť.

Nasledujúce prehlásenie: vážená hladina akustického tlaku-A na uši jazdca je nižšia než 70 dB(A)

Predávajúci je zo zákona povinný ku každému výrobku priložiť návod na použitie elektrobicykla CRUSSIS. Elektrobicykel spĺňa požiadavky normy EN 14619 (trieda A).

OZNÁMENIE!

Informácie o likvidácii elektrických a elektronických zariadení:

Symbol uvedený na výrobku alebo v sprievodnej dokumentácii označuje, že použité elektrické alebo elektronické výrobky sa nesmú likvidovať spolu s komunálnym odpadom. Aby bolo možné výrobky riadne zlikvidovať, odovzdajte ich na určených zberných miestach, kde budú bezplatne prijaté.



Správna likvidácia výrobkov pomôže zachovať cenné prírodné zdroje a pomáha predchádzať potenciálnym negatívnym vplyvom na životné prostredie a ľudské zdravie, ktoré by mohli byť výsledkom nesprávnej likvidácie odpadu.

Nesprávna likvidácia tohto druhu odpadu môže mať za následok pokuty v súlade s vnútroštátnymi predpismi.

ZÁRUKA NA ELEKTROBICYKEL

Záručná prehliadka

Záručnú prehliadku odporúčame vykonať po najjazdení cca 100 – 150 km, najneskôr 3 mesiace od kúpy elektrobicykla. Počas záručného servisu sa kontroluje celý elektrobicykel: nastavenie brzd, prevodov, centrovanie kolies, kontrola utiahnutia skrutiek a kontrola elektrického systému. Záručná kontrola bude vykonaná u predajcu, u ktorého ste elektrobicykel zakúpili. Predávajúci potvrdí vykonanie záručného servisu v záručnom liste. Ak sa záručná prehliadka nevykoná, môže dôjsť k trvalému poškodeniu elektrobicykla. V takom prípade nemusí byť záruka uznaná.

Reklamačný poriadok

Reklamáciu elektrobicykla alebo jeho komponentov vždy podajte u predajcu, u ktorého ste elektrobicykel zakúpili.

Pri uplatnení reklamácie predložte doklad o kúpe, záručný list s vyplnenými sériovými číslami rámu a batérie, s potvrdenou záručnou kontrolou, zároveň uveďte dôvod reklamácie a popis vady

Záručné podmienky

24-mesiacov na rám a komponenty elektrobicykla - Vztahuje sa na výrobné, skryté a náhodné chyby materiálu mimo bežného opotrebovania pri používaní.

6 mesiacov pre životnosť batérie – menovitá kapacita batérie neklesne pod 70% jeho celkovej kapacity do 6 mesiacov od predaja elektrobicykla.

Všetky tesnenia a gumové časti tlmičov, teleskopických sedloviek a odpružených vidlíc podliehajú normálnemu opotrebovaniu a ich životnosť nemusí presiahnuť 90 dní. Opotrebenie sa nepovažuje za vadu, ale za normálny prevádzkový stav a ich výmena je plne hradená zákazníkom.

Záručná doba sa predlžuje o dobu, počas ktorej bol výrobok v záručnej opravě. Záruka sa vzťahuje len na prvého majiteľa.

Elektrobicykel musí byť riadne skladovaný a udržiavaný podľa priloženého manuálu. Výrobok sa môže používať len na účel, na ktorý bol vyrobený.

Batériu nabíjajte v pravidelných intervaloch a skladujte ju v normálnych a obvyklých podmienkach, ako je uvedené v priložených pokynoch

Neplatnosť záruky

Reklamácia zaniká uplynutím záručnej doby. Ak je výrobok poškodený vlastným zavinením užívateľa (nehoda, mechanické poškodenie, nesprávna manipulácia alebo zásah do elektrobicykla, nesprávne skladovanie alebo používanie) alebo bežným opotrebovaním počas používania (opotrebovanie brzdových doštičiek / blokov, reťaze, kazety / pastorkov, pneumatík, vidlíc atď.)

Všetky mechanické poškodenia sú napr. následkom pádu, preťaženia, nehody (napr. deformácia rámu, vidlíc, ráfikov, riadidiel, predstavcov, sedloviek, sedlových koľajníc, stredových náprav, klúk; poškodenia poľahu sedla; poškodenia pneumatík ostrým predmetom; poškodená geometria pružinovej jednotky v dôsledku nesprávneho nastavenia alebo nízkej tvrdosti pružiny; deformovaného vymeniteľného konca rámu), ako aj mechanického poškodenia spôsobeného nadmernou silou alebo nedodržaním maximálnych povolených doťahovacích momentov (napr. nadmerné dotiahnutie svoriek/objímok, najmä karbónových komponentov - sedlovky, riadidlá a predstavca).

CZ

SK

EN

DE

Contents

Preface	114-116
General Notices	117-127
Electric Bike System	128-136
Electric Bike Control (Color LCD Display)	136-163
Troubleshooting	164
Maintenance and Storage	165
Warnings	166
Warranty	166-167

CZ

SK

EN

DE

Preface

Dear users,

Thank you for purchasing the CRUSSIS electric bike! We appreciate your choice of our product. For the proper functioning of the CRUSSIS electric bike, please carefully read the product information before using it. The following text provides a description of all the details (including device installation, settings, and regular use of the display) related to the use of the electric bike. This manual will also help you address any uncertainties or issues.

CRUSSIS electrobikes s.r.o. wishes you many wonderful and safe kilometers on your new electric bike.

You can find a list of CRUSSIS dealers on the website www.crussis.com.

What is an electric bike?

It is a conventional bicycle equipped with an electric motor. The motor can be located in the center, rear, or front hub. The electric motor may have a power not exceeding 250 W. The maximum assistance speed is limited to 25 km/h, and this limitation corresponds to the European standard EN 15194-1 (the electric motor turns off when this speed is exceeded and turns on again once the speed drops below this threshold). Additionally, the bike is equipped with a battery, which can be placed in the frame or on the rear carrier. The most critical parameters of the battery are voltage and capacity. Higher values lead to an increased electric bike range. Currently, the most commonly used batteries are lithium-ion (Li-ion) batteries. The advantage of these batteries lies mainly in their low weight and long lifespan. Regular charging of the battery is important to extend its lifespan. Communication between individual electrical components is managed by a control unit, which evaluates data from various sensors to regulate the electric motor's power output accordingly. The operation of the electric motor is facilitated through a control panel, which provides information about the battery status, assistance level, and remaining range. Most displays also include information about the time, speed, and distance covered. The motor's function is activated by pedaling, detected by a specialized sensor positioned in the pedal area. On an electric bike, you must continuously pedal, and the motor simply assists you. The pedaling sensor is responsible for informing the control unit whether the rider has started or stopped pedaling, and it reports pedaling frequency. This function is managed by either a magnetic strip sensor or a torque sensor. The magnetic strip sensor is a basic sensor that operates on a magnetic principle. Installed on the bottom bracket, this sensor monitors pedaling frequency. Activation of the pedaling sensor while pedaling backward is not possible due to magnet phasing. Torque sensors are used in more expensive, sporty bikes. Unlike magnetic sensors, they provide information about both pedaling frequency and the force applied to the pedal. A torque sensor is ideal for off-road riding, where pedaling frequency frequently changes. When greater force is needed while pedaling, the motor provides more power instantly. Conversely, when riding downhill and applying less pressure to the pedal, the motor's function is limited, conserving battery energy. You can initiate movement on the electric bike using the control button located  on the display controller, but only up to the maximum allowed speed of 6 km/h (used for assistance while walking). An electric bike that meets the Europe standard EN 15194-1 is legally regarded as a regular bicycle on public roads. This means you can ride on bike paths, do not require a driver's license, and helmets are mandatory only for individuals under the age of 18. We recommend the use of cycling helmets for all users regardless of age.

Turning On the Electric Bike – Models 6.9 / 7.9 (not e-Country 7.9) / 8.9 / 9.9

1. Briefly press the power on/off button on the battery to turn on the battery (for more details, see [pages 129-130](#)),
2. Press and hold the power on/off button on the display for approximately 2 seconds to turn on the display.
3. On the display, select the desired level of assistance (for more information about display, refer to [pages 136-163](#)).

Turning Off the Electric Bike – Models 6.9 / 7.9 (not e-Country 7.9) / 8.9 / 9.9

1. Briefly press the power on/off button on the display to turn off the display.
2. Press and hold the power on/off button on the battery for approximately 2 seconds to turn off the battery.

Electric Bike Components Models 6.9 / 7.9 / 8.9 / 9.9



1 battery

2 motor

3 control panel (LCD display)

4 torque sensor inside the motor

5 brake levers

6 battery lock (on the other side)

7 brakes

8 shifter lever

9 cranks, pedals are not depicted

10 quick-release

11 derailleur

12 tire and rim

Turning On the Electric Bike – Models 10.9 and e-Country 7.9

1. Briefly press the power on/off button on the frame to turn on the battery (for more details, see [pages 131-133](#)),
2. Press and hold the power on/off button on the display for approximately 2 seconds to turn on the display.
3. On the display, select the desired level of assistance (for more information about display, refer to [pages 136-163](#)).

Turning Off the Electric Bike – Models 10.9 and e-Country 7.9

1. Briefly press the power on/off button on the display to turn off the display.
2. Press and hold the power on/off button on the frame for approximately 2 seconds to turn off the battery.

Electric Bike Components Models 10.9



- | | |
|---|--|
| 1 battery | 7 brakes |
| 2 motor | 8 shifter lever |
| 3 control panel (LCD display) | 9 cranks, pedals are not depicted |
| 4 torque sensor inside the motor | 10 thru axle |
| 5 brake levers | 11 derailleur |
| 6 battery lock (on the other side) | 12 tire and rim |

GENERAL NOTICES

Riding an electric bicycle, like any other sport, carries the risk of injury and damage. If you want to use an electric bicycle, you must familiarize yourself with and adhere to the rules of safe electric bicycle riding, proper use, and maintenance of the electric bicycle. Regular maintenance and proper usage will reduce the risk of injury and prolong the product's lifespan.

The e-Guera, e-Atland, e-Fionna, e-Largo, ONE-Guera, and ONE-Largo electric bike models are suitable for riding on paved roads, bike paths, gravel and forest trails, as well as off-road terrain. The electric bikes are equipped with tires featuring a more pronounced tread pattern to ensure sufficient traction for off-road riding. **When riding on smooth surfaces (asphalt, concrete, etc.), this may result in vibrations.**

The **e-Cross, e-Cross low, e-Gordo, and e-Savela** electric bike models are suitable for riding on paved roads, bike paths, gravel and forest trails. The **e-Country** models are suitable only for riding on paved roads, bike paths, and groomed trails. Intended Use: **The electric bike is intended for recreational purposes for consumer use.**



Electric bikes are not suitable for wading, jumping, or high-impact landings.

Do not use them for extreme riding in rough terrain (downhill, enduro, obstacle riding)!

We recommend assembling and adjusting the electric bike at an authorized electric bike service center.

The electric bike can be used as a regular bicycle without assistance from the electric motor. During non-assisted riding (i.e., assistance OFF), every electric bike generates a certain resistance caused by the gearbox in the motor.

Before your first ride, check:

- Correct bike size: Inappropriately chosen bike size can affect the bike's maneuverability.
- Saddle adjustment: The proper height and position of the saddle affect comfortable riding and bike control. The position of the saddle on the seat post is determined by a scale on the saddle rails, indicating maximum farther and closer positions to the handlebars!
Warning: The seat post has a groove indicating the maximum permissible height for extraction. Never set the seat post above this height! This will prevent damage to the electric bike frame or seat post and potential injury.
- Proper stem height and handlebars.

Regular inspection:

Before each ride, regularly check the condition of your electric bike. This way, many technical problems can be prevented in time. Irregular inspections can have catastrophic consequences in many cases. The lifespan of the frame or components is influenced by the design and materials used, as well as maintenance and intensity of use. Regular inspections by qualified professionals should become a standard practice. Lift the electric bike to a height of 5-10 cm above the ground and release it. This will ensure that everything is sufficiently tightened. Then perform a visual and tactile inspection of the entire electric bike, especially ensuring the proper tightening of all screws, nuts, pedal centre, pedals etc.

Wheels and Tires: Check that the tires are properly inflated. Riding on underinflated or overinflated tires can lead to poor bike control. We recommend following the manufacturer's recommended maximum and minimum tire pressure values, which are indicated on the tire. Check for wear and the correct shape of the tires. If there are bulges or cracks on the tires, they must be replaced before use. Next, perform a check by spinning the wheels to ensure they are properly centered, there are no loose spokes, and no missing spokes. Make sure that both the front and rear wheels are securely fastened (see Figure 1). If dealing with a bike with a solid axle, confirm that the axle is inserted in the correct direction (for the front wheel).

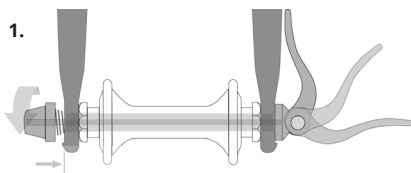

If it is a thru axle wheel, make sure that the axle is installed exactly as shown in the images below.

Procedure for securing wheels using the Maxle Lite thru axle

Open the Maxle lever. The lever must always remain in the recess on the axle flange.



The Maxle lever must not touch the fork or frame when in the closed position. Contact could result in insufficient tension of the lever.

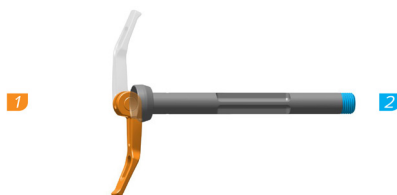

Insert the Maxle axle through the hole in the right fork leg and hub, ensuring it comes into contact with the thread in the recess on the left side. Screw the Maxle axle into the recess by turning the lever clockwise until it stops.

Remove the Maxle axle lever from the recess in the axle flange. Rotate the lever into the intended closed position.

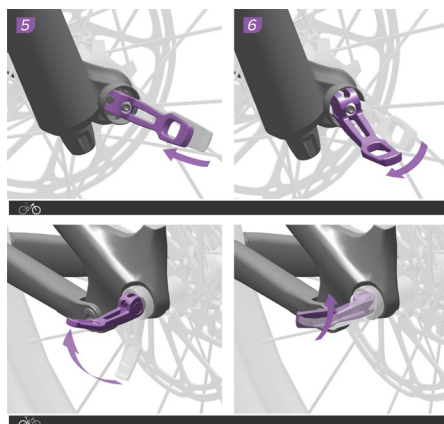
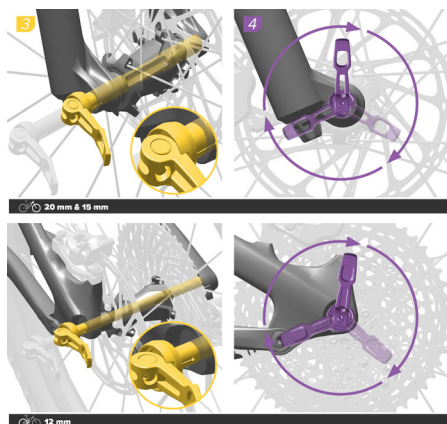

Close the lever and ensure that it does not touch the fork or frame. The tension of the lever is sufficient if it leaves an imprint on your palm.

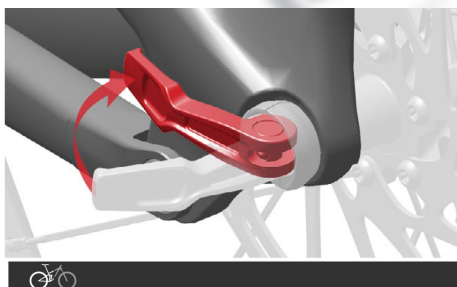
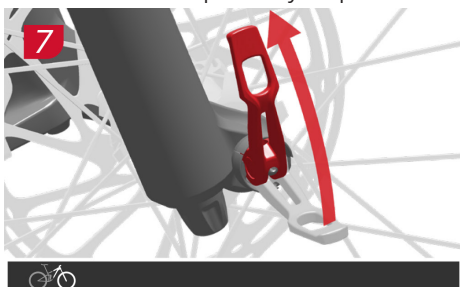

After closing the Maxle quick-release lever, do not attempt to change its position or rotate it. Changing the position or rotating the Maxle lever may cause the axle to loosen, compromising the safety of the axle retention, which could result in serious injury or even death to the rider.

Adjusting spring tension

To increase the tension of the lever, open the lever and place it in the recess. Use a 2.5 mm hex key to turn the tension adjuster one click clockwise. Close the lever and recheck the tension. Repeat this procedure until you achieve the desired tension. Then close the lever in the desired position.

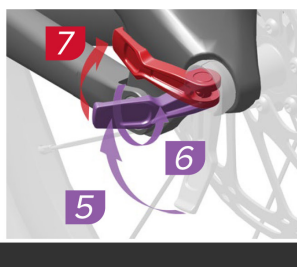
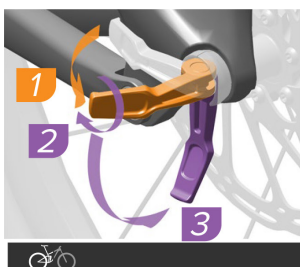
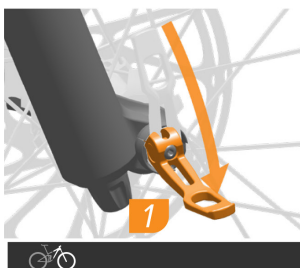

Fork with a 38 mm upper tube diameter: The closed Maxle lever must not be located in the larger shaded area. The properly tightened Maxle lever should be positioned ONLY in the smaller shaded area after closing.

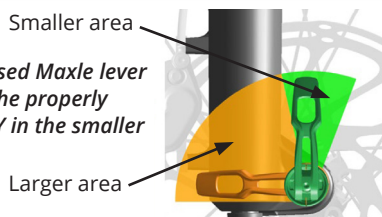

Brakes: Perform a functionality check of the brakes. Squeeze both brake levers and push the bike forward. Are the brake pads fully in contact with the brake disc without the levers touching the handlebars? If not, the brakes need to be adjusted (bled). Check if the brake pads are worn. Brake pads and discs wear out with use, so it is necessary to regularly service the brakes and replace worn components in a timely manner. Z pohledu sedícího jezdce na elektrokole pravá brzdová páka ovládá zadní brzdu a levá brzdová páka přední brzdu. From the perspective of a seated rider on the electric bike, the right brake lever controls the rear brake, and the left brake lever controls the front brake.

Shifting and Chain: The chain requires regular maintenance to prolong its lifespan. Before lubricating, it is advisable to clean the chain and derailleur pulleys. Use products specifically designed for chain lubrication. Chains naturally stretch over time. The durability of a chain is highly individual and depends on the chain quality, mileage, riding style, and terrain. Regular replacement is necessary. The condition of the chain can be checked using a special gauge. A stretched or damaged chain can damage the chainrings and pulleys. Shifting causes wear and stretching of the shift cable. Shifting needs to be regularly adjusted to ensure proper shifting. Fine adjustments can be made by loosening or tightening the cable nut at the shift lever.

Fork: With CRUSSIS bikes, you can encounter various kinds and types of fork.



You should never lock the fork while riding off-road or during jumps. It can cause damage to the fork when compressed under heavy load. This can also result in accidents and injuries.



Please also note that the fork is not intended for riding in extremely demanding terrain, jumps, downhill, freeride, or dirt jumps. Disregarding these instructions can result in damage to the fork, accidents, or even death. Failure to comply with these instructions will void the warranty.

SR SUNTOUR suspension fork

SR SUNTOUR XCM HLO DS 26"

(e-Atland 6.9, e-Guera 6.9)
 Travel: 100 mm
 Stanchion diameter: 30 mm
 Steerer tube: 1 1/8"
 Suspension: hydraulic damping with oil/spring
 Lockout: Crown
 Axle: QR 9 mm

SR SUNTOUR XCM32-ATB NLO DS 27,5"

(e-Country 7.9-XS / 7.9-M)
 Travel: 100 mm
 Stanchion diameter: 32 mm
 Steerer tube: 1 1/8"
 Suspension: hydraulic damping with oil/spring
 Lockout: Crown
 Axle: QR 9 mm

SR SUNTOUR NEX HLO DS 700c

(e-Cross 7.9-XS / 7.9-M, ONE-Cross 7.9-XS / 7.9-M,
 e-Cross low 7.9-XS / 7.9-M, ONE-Cross low 7.9-XS
 / 7.9-M, e-Gordo 7.9-XS / 7.9-M,
 e-Savela 7.9-XS / 7.9-M)
 Travel: 63 mm
 Stanchion diameter: 28 mm
 Steerer tube: 1 1/8"
 Suspension: hydraulic damping with oil/spring
 Lockout: Crown
 Axle: QR 9 mm

SR SUNTOUR XCM32 NLO DS 29

(e-Fionna 7.9-XS / 7.9-M, e-Largo 7.9-XS / 7.9-M/
 7.9-L, ONE-Largo 7.9-XS / 7.9-M)
 Travel: 100 mm
 Stanchion diameter: 32 mm
 Steerer tube: 1 1/8"
 Suspension: hydraulic damping with oil/spring
 Lockout: Crown
 Axle: QR 9 mm

SR SUNTOUR XCM32 NLO DS 27,5"

(e-Atland 7.9-XS / 7.9-M/ 7.9-L, e-Guera 7.9-XS / 7.9-M, ONE-Guera 7.9-XS / 7.9-M)

Travel: 100 mm

Stanchion diameter: 32 mm

Steerer tube: 1 1/8"

Suspension: hydraulic damping with oil/spring

Lockout: Crown

Axle: QR 9 mm

CZ

SK

EN

DE

IMPORTANT SAFETY INFORMATION

1. It is very important to have the SR-Suntour suspension fork installed correctly by a qualified bicycle mechanic. Improperly installed forks are extremely dangerous and can cause serious or fatal injuries.

2. The fork on your bike is designed for use by a single rider on mountain roads and similar terrain conditions. It is not advisable to drive off-road when the fork is locked.

3. Before driving, make sure that the brakes are properly installed and adjusted. Use the brakes carefully and familiarize yourself with their properties and braking performance in non emergency conditions. Hard braking or improper use of the front brake can cause you to fall. If the brakes are not properly adjusted or improperly installed, the rider can be seriously or fatally injured.

4. Under certain circumstances, the fork may malfunction, including if oil is lost, components or parts of the fork are bent or cracked. The fault in the fork may not be visible. Do not ride a bicycle if you notice bent or broken fork parts, oil loss, sounds due to excessive suspension, or other indications of a possible fork defect, such as loss of shock absorbing properties. Take your bike to a qualified dealer for inspection and repair. Damage to the fork may result in wheel damage or personal injury. Suspension forks and rear shock absorbers contain highly pressurized liquids and gases. The warnings in this manual must be followed to prevent injury or death. Never try to open the cartridge or the rear silencer, they are under a lot of pressure, as mentioned above. If you try to open the cartridge or the rear absorber, you risk serious injuries.

5. Always use genuine SR-Suntour parts. The use of non-original spare parts will void the warranty and may cause a structural defect in the fork. A structural failure can cause you to lose control of your bicycle with possible serious or fatal injuries.

6. If you use a bike carrier on a car, the instructions for use of the bike carrier must be followed during any handling. If you are carrying the bike in a carrier on or behind the car in bad weather, you need to protect the bike from water with a suitable cover. Because when driving in the rain, e-bike is exposed to pressure of the water and it is equal to a pressure washing, which can seriously damage the bike.

7. The fork is designed to secure the front wheel with a quick release or thru-Axle. Make sure you understand which shaft your wheel has and how to handle it properly. Do not use a screw on the

shaft. An incorrectly mounted wheel can allow the wheel to move or release, this can cause the damage to the bicycle and serious injury or death to the rider.

8. Follow all instructions in the user manual regarding care and maintenance of this product.

Coil spring preload

The fork can be adapted to the rider's weight and preferred travel style by means of a spring preload. The preload is to be set, not the hardness of the coil spring. This reduces the „SAG“ fork when the rider sits on the bike. A medium hard spring is used as standard. Turn the preload wheel clockwise to increase the preload and turn it counterclockwise to decrease it. SR Suntour forks offer two more types of spring hardness. Softer and harder than a standard spring.

Locking system

The SR SUNTOUR fork „lock“ function prevents movement, popularly called fork swinging, when you ride standing or uphill. The fork is not 100% locked. There are a few millimeters to prevent the oil cartridge from penetrating. This system protects the fork if you forget to unlock it in terrain.

Closing from the fork crown

To lock the fork, turn the “Speed lock-out” lever 90 ° clockwise. To unlock, turn counterclockwise.



INSPECTION AND MAINTENANCE

SR SUNTOUR forks are designed to be almost maintenance-free. But because moving parts are exposed to moisture and dirt, your fork's performance could be reduced after a few rides. Regular service and maintenance is required to ensure high performance, safety and long life of the fork.

Before each ride

If you find any cracks, dents, abrasions, deformations, oil leaks on the fork or other components, contact a qualified mechanic to inspect the fork or e-bike.



Keep in mind that failure to maintain of the fork according to the manual will void the warranty. Do not use high pressure cleaners or other procedures that use high pressure water for cleaning. There may be water flowing through the dusters into the fork.

If you use the bike in extreme conditions (e.g. in winter) or in extreme terrain, we recommend performing maintenance more often than indicated in the table below.

If you think your fork's performance has dropped or is behaving differently, immediately contact a specialized service and have the fork checked.

After each ride

Clean the fork legs and duster with an oiled cloth with a suitable oil (eg Brunox Deo, etc.). If an unsuitable product is used, there is a risk of irreversible damage to the fork. Check the legs for scratches.

Every 50 hours drive

MAINTENANCE A - at the dealer or service technician.

Every 100 hours drive

MAINTENANCE B - at the dealer or service technician. Ideally before the winter, so that the fork will be ready for extreme weather.

MAINTENANCE A

Check the functionality of the fork. Check the tightening of all bolts and nuts (10 Nm). Check the legs for scratches, dents, cracks, discoloration, signs of wear, and signs of beginning corrosion. Perform maintenance with an oiled cloth.

MAINTENANCE B

Maintenance A + disassembly. Complete fork cleaning inside and out. Cleaning and lubrication of dusters and cleaning rings. Tightening check. Adaptation to the rider's preferences. Check the fork clearance by braking the front wheel and gently pushing the stem forwards and backwards prior to disassembly. If there is clearance in the fork, send it to authorized SR SUNTOUR service center.



Please note that all SR SUNTOUR cartridges and metal cases are subject to normal wear and their durability and proper functionality are very individual and depend on mileage, driving style, terrain and the environment in which you drive. Metal cases have a one-year limited warranty, plastic cases have a six-months warranty. We do not recommend using oils containing teflon on a fork with plastic bushings, there is a risk of etching the bushing.

Suspension fork ROCKSHOX

ROCKSHOX FS Judy Silver TK Solo Air 29"

(e-Fionna 8.9-M / 9.9-M / 9.9-L, e-Largo 8.9-M / 8.9-L / 9.9-M / 9.9-L,

ONE-Largo 8.9-M / 8.9-L / 9.9-M / 9.9-L)

Travel: 100 mm

Stanchion diameter: 30 mm

Steerer tube: 1 1/8"

Suspension: Solo Air

Lockout: Crown

Axle: QR 9 mm

ROCKSHOX FS Judy Silver TK Solo Air 27,5"

(e-Atland 8.9-M / 8.9-L / 9.9-M / 9.9-L, e-Guera 8.9-S / 8.9-M / 9.9-S / 9.9-M / 9.9-L, ONE-Guera 8.9-S / 8.9-M / 9.9-S / 9.9-M / 9.9-L)

Travel: 100 mm

Stanchion diameter: 30 mm

Steerer tube: 1 1/8"

Suspension: Solo Air

Lockout: Crown

Axle: QR 9 mm

ROCKSHOX FS Paragon Gold RL Solo Air 700c

(e-Cross 9.9-M, ONE-Cross 9.9-M,

e-Cross low 9.9-S/ 9.9-M,

ONE-Cross low 9.9-S/ 9.9-M)

Travel: 65 mm

Stanchion diameter: 30 mm

Steerer tube: 1 1/8"

Suspension: Solo Air

Lockout: Crown

Axle: QR 9 mm

ROCKSHOX FS Recon Silver RL Solo Air 29"

(e-Fionna 10.9-M, e-Largo 10.9-M)

Travel: 120 mm

Stanchion diameter: 32 mm

Steerer tube: 1,5" Tapered

Suspension: Solo Air

Lockout: Crown

Thru axle: 15x100 mm (Maxle Lite)

ROCKSHOX FS Recon Silver RL Solo Air 27,5"

(e-Guera 10.9, e-Atland 10.9)

Travel: 120 mm

Stanchion diameter: 32 mm

Steerer tube: 1,5" Tapered

Suspension: Solo Air

Lockout: Crown

Thru axle: 15x100 mm (Maxle Lite)

Lockout: Crown



Illustrative image

IMPORTANT SAFETY INFORMATION

1. It is very important to have the RockShox fork properly installed by a qualified bicycle mechanic. Improperly installed forks are extremely dangerous and can cause serious or fatal injuries.

2. The fork on your bike is designed for use by a single rider on mountain trails and similar terrain conditions. It is not recommended to ride off-road with the fork locked out.

3. Before riding, ensure that the brakes are properly installed and adjusted. Use the brakes cautiously and familiarize yourself with their characteristics and braking effectiveness under non-emergency conditions. Hard braking or improper use of the front brake can cause you to fall. Improperly adjusted or incorrectly installed brakes can result in serious or fatal injuries to the rider.

4. Under certain circumstances, a fork malfunction can occur, among other things, in the event of oil loss, bending or cracking of components, or fork parts. Fork malfunction may not be visible. Do not ride the bicycle if you notice bent or broken fork parts, oil loss, sounds caused by excessive rebound, or other indications of possible fork malfunction, such as loss of shock absorption. Take your bike to an authorized dealer for inspection and repair. In the case of fork malfunction, damage to the bike or personal injury may occur. Suspension forks and rear shock absorbers contain highly pressurized fluids and gases. The warnings in this manual must be followed to prevent injury or death. Never attempt to open the cartridge or rear shock absorber, as they are under high pressure, as mentioned above. If you attempt to open the cartridge or rear shock absorber, you risk serious injury.

5. Always use genuine RockShox parts. The use of non-original replacement parts voids the warranty and may cause structural fork failure. Structural failure can result in loss of control of the bicycle with possible serious or fatal injuries.

6. If you use a bike rack on your car, always follow the instructions provided with the rack for any handling procedures. If you transport the bike on a car rack or behind a car in adverse weather conditions, protect the bike from water with a suitable cover, as driving in the rain applies water pressure to the bike as if it were subjected to high-pressure washing, which can seriously damage the bike.

7. The fork is designed to secure the front wheel using a quick-release or thru axle. Make sure you understand what type of axle your bike has and how to handle it correctly. Do not use a screw on the axle. Improperly mounted wheel may allow movement or detachment from the bicycle, resulting in damage to the bike and serious injury or death to the rider.

8. Follow all instructions in the user manual regarding the care and maintenance of this product.

CZ

SK

EN

DE

INSPECTION AND MAINTENANCE

Before each ride,

If you notice any cracks, dents, scratches, deformations, oil leaks on the fork or other components, contact a professional mechanic to inspect the fork or bike.

Check the air pressure. Load the fork with your full weight. If it feels soft, pump the fork to the desired firmness. (For more information, refer to the "Air Pressure Adjustment" section).

Check the wheel attachments and cable/housing routing - they must not restrict handlebar movement in any way.

After each ride,

Clean off dirt and debris. Do not use high-pressure cleaning devices - water may seep through the dust seals into the fork.

Apply lubrication to dust seals and fork stanchions. Do not use oil that is not intended for forks. Consult the dealer for the appropriate oil to use.

Every 25 hours of riding,

Check the oil fill.

Checking the correct tightening torque of the fork brackets and other components.

Cleaning and lubricating the inner cable and bowden.

Every 50 hours of riding,

Remove the dampers, clean/check the bushings, and replace the oil fill if necessary.

Clean and lubricate the air damper assembly.

Every 100 hours of riding,

Perform a complete internal and external fork cleaning, clean and lubricate dust seals and wiper seals, replace the oil in the damping system, check tightening and adjust to rider preferences.

Before disassembly, check for fork play by holding the front brake and gently pushing the handlebar forward and backward. If there is play in the fork, contact a professional mechanic.

Air Pressure Adjustment

1. Unscrew the valve cap. Screw the pump nozzle designed for forks onto the valve.
2. Pump the fork to the desired pressure. Never exceed the maximum pressure allowed by the manufacturer. You can find the recommended pressure and maximum pressure in the table below or on the fork leg.



CZ

SK

EN

DE



Use only pumps designed for inflating RockShox forks and shock absorbers. Using an unsuitable inflator can damage the fork! When inflating, the fork must be unlocked, otherwise there is a risk of damage! Please note that all Rock Shox forks are subject to normal wear and tear and their durability and proper function is very individual and depends on mileage, riding style, terrain and the environment in which you ride. It is not recommended to use oils containing Teflon on forks with plastic bushings, there is a risk of the bushings sticking.

Frame: Do not use a bent or cracked frame. Under no circumstances should you attempt to straighten or repair the frame on your own. Consult your CRUSSIS e-bike dealer if the frame is damaged. Most CRUSSIS e-bikes have frame preparations for attaching a basket. We recommend using side baskets (for bottle removal) to prevent bolts from breaking.

Bike Load Capacity: The bike load capacity stated in the specifications of each model is the sum of the rider's weight, bike weight, weight of any currently attached accessories (rack, fenders, etc.), and cargo weight.



Always keep all components clean. If you wash the e-bike with water (do not use high-pressure cleaning devices for cleaning the bike or its individual parts), always remove the battery from the bike before washing. Dry the e-bike before reattaching the battery. After each ride, we recommend drying the bike, especially all electrical components. During the winter season, pay extra attention to the maintenance of the e-bike, always clean the components from salt and moisture after riding. Perform maintenance at regular intervals. The recommended tire pressure can be found directly on the side of the tire!

This manual is universal for the Panasonic GX series propulsion system.

All models of the Panasonic 6.9, 7.9, 8.9 series are equipped with GX Power Plus motors.
All models of the Panasonic 9.9, 10.9 series are equipped with GX Ultimate motors.

System: **Panasonic GX power plus**

Maximum Torque: 75 Nm

Power: 250 W

Weight: 3,2 kg

Durability: IPX5

Pedal Sensor: Torque and Speed

System: **Panasonic GX Ultimate**

Maximum Torque: 95 Nm

Power: 250 W

Weight: 2.95 kg

Durability: IPX5

Pedal Sensor: Torque and Speed



ELECTRIC BIKE SYSTEM

Motor activation is achieved through a torque (pressure, force) sensor integrated into the bottom bracket. The torque sensor evaluates both the frequency and force of pedaling, transmitting this information to the control unit, which then adjusts the motor's power output based on the force applied while pedaling. The electric bike motor activates after approximately one pedal rotation and deactivates after 1-2 seconds of pedal interruption. The motor disengages when a speed of 25 km/h is reached and reactivates when the riding speed falls below this threshold. This complies with all European standards, maintaining the classification of a bicycle. The electric bike is equipped with an LCD panel that controls the electric assist. The display (controller) allows you to select different assist modes ranging from OFF to HIGH. The highest assist mode is HIGH, while the OFF mode operates without electric motor assistance. The LCD panel also features a "walk assist"  function, enabling the bike to reach speeds of up to approximately 6 km/h without pedal assistance. The walk assist function aids in pushing or starting the bike and is not intended for continuous riding.

Optional Riding Programs:

[HIGH] *1 Strong motor assistance is provided on flat roads and uphill roads.

[AUTO] *1 Motor assistance automatically adjusts based on road conditions.

[STD] *1 Moderate motor assistance is provided on flat roads and uphill roads.

[ECO] *1 Slight motor assistance is provided on flat roads and uphill roads.

[OFF] *1 No motor assistance.

*1 Motor assistance may vary based on weather conditions, road conditions, bike condition, or riding style.

The motor assistance modes are graduated, ranging from ECO (lowest assistance) to HIGH (highest assistance), assisting up to a speed of 25 km/h. The torque sensor conveys pedaling force information, with the electric motor providing more assistance as you pedal harder.



Walk assist: the bike travels at speeds of up to approximately 6 km/h and assists in starting or pushing. This function is not intended for continuous riding! The speed and power of the walk assistant depend on the selected gear ratio (larger chainring for lower speed but greater force, suitable for uphill - smaller chainring for higher speed but less force, suitable for flat terrain). To ensure proper walk assist function, it is recommended to use smaller chainrings.

BATTERY INFORMATION

Currently, the most commonly used batteries are lithium-ion (Li-ion) batteries. The main advantage of these batteries lies in their low weight and long lifespan. Li-ion batteries have very low self-discharge rates. From the first charge, it's important to keep the battery within its operational cycle (discharging/charging). Even when not in use, the battery will experience natural self-discharge, which is normal. We recommend regularly recharging the battery, even if the electric bike is not being used, approximately once a month, and storing it at a charge level of 60-80% capacity. Otherwise, there's a risk of damaging the battery, which could lead to reduced range or, in more severe cases, complete malfunction. Regular recharging extends the battery's lifespan. Before the first use, we suggest fully charging the battery. As Li-ion batteries do not have a memory effect, they can be recharged at any time. Maximum capacity is typically reached after about 5-10 charge cycles. Keep the battery in a charged state and recharge it after each ride, rather than waiting until just before the next ride. Li-ion batteries are 100% recyclable. You can return the battery to any collection point or directly to the dealer. The battery is recharged using the supplied charger at 230/240V, and the charging time is approximately 5-9 hours (depending on battery capacity and discharge level). During charging, the battery can remain on the electric bike or be removed. To remove the battery, turn the key and then extract it. The battery has an IP X5 rating.



Always turn off the electric bike system before charging the battery! Never immerse the battery in water (any fluids), do not store it in a humid environment, and do not disassemble it. Before each ride, please ensure that the battery is properly seated and locked. CRUSSIS bikes may come with several types of batteries. Unlock the battery by turning the key to the left and thus releasing it. Lock it by turning it to the right. Alternatively, unlock the battery by turning the key to the left and secure it by snapping the battery onto the frame. Some models may be equipped with a battery safety catch, see the image below. To remove the battery, the Battery safety catch must be pressed down towards the motor.

Frame battery 1 - fully integrated 720Wh or 900Wh



You can turn on the battery with a short press of the power button, during which the LED located near the button flashes in green-blue-red sequence. The last color that remains lit and turns off after about 4 seconds indicates the current battery charge status. If the battery is turned on, you can check the battery charge status with a short press of the button. For approximately 4 seconds, the battery LED will light up in a color corresponding to the current battery charge level:

- 100 - 71% blue light
- 70 - 31% green light
- 30 - 11% red light - assistance power may gradually decrease
- 10 - 0% blinking red light until 0

The representation of the battery charge level on the control panel is only approximate. If the motor stops running smoothly and operates intermittently, the battery capacity is too low. In this case, it is necessary to turn off the electric propulsion system. Continue riding without motor assistance and ensure the battery is recharged.

To turn off the battery, press and hold the button for about 3 seconds until the LED starts flashing in green-blue-red sequence. When inserting the battery into the electric bike, the battery will always turn on automatically, and the LED on the battery will start flashing in green-blue-red sequence. If you don't intend to use the electric bike immediately, we recommend turning off the battery by pressing the battery button for an extended period.

These battery functions apply to **Frame Battery 1 and Frame Battery 2**.

Frame battery 2 - fully integrated 522Wh or 630Wh

CZ

SK

EN

DE



(1) Battery indicator, power on/off button

(2) Battery charging connector for charger connection

 *When removing/inserting the battery, hold the battery with both hands.*

Removing the battery from the frame

Insert the key and turn it to the left



The battery will pop out



The safety catch of the battery



Push the safety catch towards the battery while pushing the battery upwards



Remove the battery



When inserting the battery into the frame, follow the opposite steps as when removing it. First, attach the connector, then snap the battery into the frame.



Frame battery 3 - fully integrated with cover, 720Wh or 522Wh

Removing the battery cover.

Before removing the battery, you must take off the battery cover (1), which is done by pressing and holding the button (2) on the battery cover (1) towards the bike, and then sliding the entire latch (3) as shown in the image below, towards the motor. Flip open the cover (1) as shown in the image below and remove it towards the fork, releasing the latch (4).

CZ

SK

EN

DE

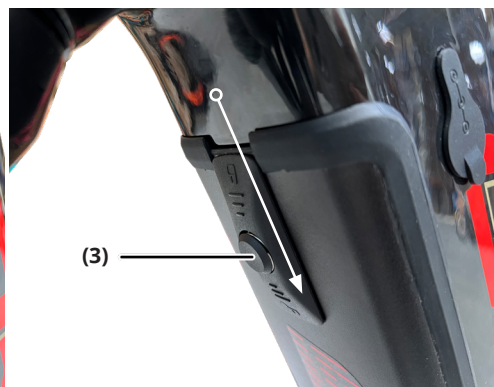
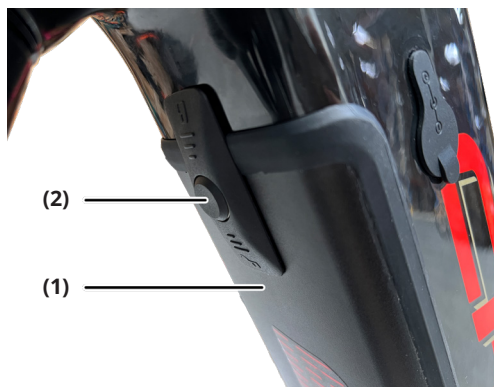

When putting on the cover, follow the reverse procedure.

First, attach the latch (4) of the cover, then close the cover, press the latch button (2) towards the bike and slide the entire latch towards the handlebars.



(1)

(1) Battery charging connector

(2) Opening with a rubber cover in the frame for charger connection to the battery



(3)

(3) Battery indicator, power on/off button

CZ

SK

EN

DE



(4)

(4) Power on/off button on the frame

Removing the battery from the frame

Insert the key and turn it to the left

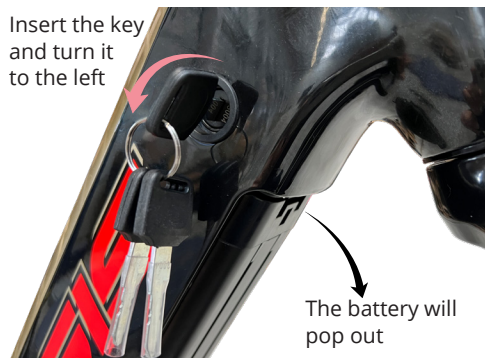

The battery will pop out



The safety catch of the battery

By pressing the safety catch, you release the battery



Remove the battery

When inserting the battery into the frame, follow the opposite steps as when removing it. First, attach the connector, then snap the battery into the frame.



When removing/inserting the battery, hold the battery with both hands.



Always turn off the electric bike system before charging the battery! Never submerge the battery in water (any liquids), do not store it in a damp environment, and do not disassemble it. Before each ride, please ensure that the battery is properly seated and locked in place.

CZ

SK

EN

DE

To turn on the battery in the bike, press the power button **(4)** on the upper frame tube briefly. The button will blink several times and then remain illuminated. To turn off the battery, press and hold the power button **(4)** again until it turns off. The light signal from button **(4)** is only for indicating whether the battery is in operation or not; it does not indicate the battery charge level. For that purpose, refer to the battery indicator, but it is not visible when the battery is inserted in the frame. By briefly pressing button **(3)** on the battery, you can turn on the battery outside of the electric bike. The LEDs on the battery will briefly illuminate, indicating the current battery charge level.

100 - 99%	All 3 LEDs are lit.
98 - 67%	First 2 LEDs are lit, and the third LED blinks.
66 - 34%	First LED is lit, second LED blinks, and the third LED is off.
33 - 0%	First LED blinks, and the other LEDs are off.



The numbers are not depicted on the battery; they are only used to specify the order of the LEDs.

The first LED is red, the others are green.

The representation of the battery charge level on the control panel is for reference only. If the motor loses its smooth operation and runs intermittently, the battery capacity is too low. In this case, it is necessary to turn off the electric propulsion system. Continue riding without motor assistance and ensure battery recharging.

To turn off the battery, press and hold the button for about 3 seconds until the LEDs go off. When inserting the battery into the electric bike, the battery will always turn on automatically. If you don't intend to use the electric bike immediately, we recommend turning off the battery by holding down the power on/off button on the bike frame or, if the battery is removed from the frame, by holding down the battery button for an extended period.



The behavior of the battery LED may vary depending on the battery firmware. Do not turn on the display while charging the battery on the bike. If you turn it on during charging, it will automatically turn off after approximately 3 seconds.



The battery charge status displayed on the screen is for reference only. In the case of excessive battery overheating, it will automatically turn off. The battery is equipped with a thermal sensor for protection. Once the battery cools down to operational temperature, you can resume riding. Battery heating is a common occurrence during operation. We recommend keeping the battery keys separate, and in case of loss, avoid carrying all of them together.

Charging

Charger 1

For Frame Battery 1 only.

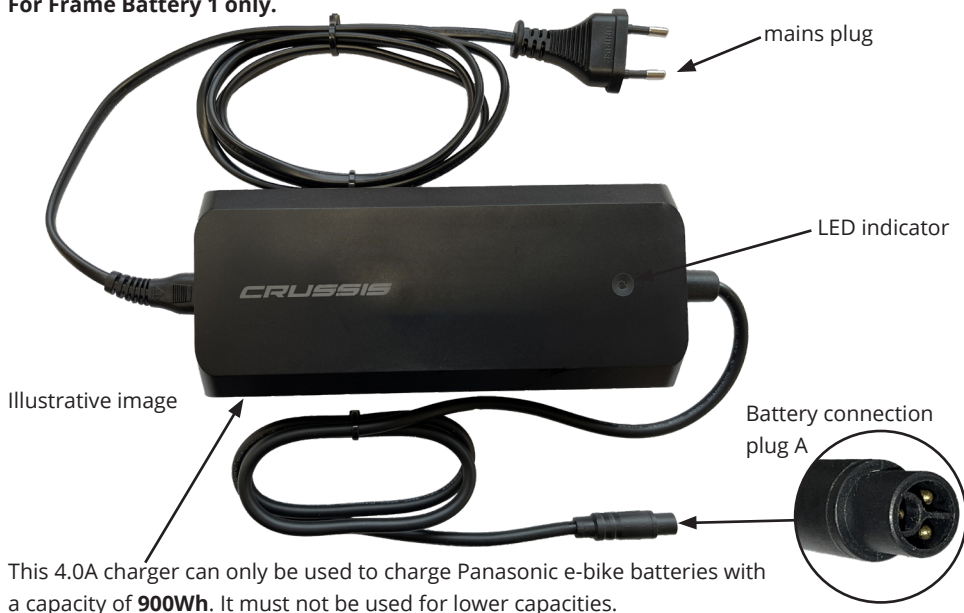

Charger 2

For Frame Battery 2 only.



**Charger 3
For Frame Battery 3 only.**



This 4.0A charger is designed to charge only Panasonic e-bike batteries with a capacity of **720Wh**. It must not be used for lower capacities.

The battery must be turned on before charging, so please turn on the battery. Connect the charger to the battery and then to the power outlet. Once the charger is connected to the electrical outlet, the red LED on the charger will light up, indicating the start of the charging process. During the charging process, the LED on Frame Batteries 1 and 2 will blink in green. At the end of the charging process, it will glow blue. This indicates that the battery is fully charged to 100%. If the LED on the charger continues to show red after charging, it indicates cell balancing. After cell balancing, the LED on the charger will turn green again. Only at this moment is the battery fully charged and ready for use. The duration of cell balancing will increase depending on the age of the battery. For Frame Battery 3, the LED behavior will follow the description on the previous pages. The behavior of LEDs on Frame Batteries 1-3 may change after a firmware update. We recommend performing the charging process, including cell balancing, at least every third charge. The time to charge the battery to 100% is between 5 to 9 hours, depending on the level of depletion and battery capacity. After completing the charging process, first disconnect the charger from the electrical outlet, and then from the battery. Interrupting the battery charging process does not cause damage. The battery is of the Li-ion type, with a nominal voltage of 36V, charged to 42V, and fully charged reaching 42V.



Charge the battery at room temperature (approximately 20°C). When charging, always supervise the charging battery (e-bike). Charging the battery at temperatures below 10°C and above 40°C can seriously damage the battery. Only use the charger provided with the e-bike for battery charging. The battery is sensitive to precise charging; using a different charger may result in battery or other e-bike component damage. In case the charger (or power cable) is damaged, never connect it to the electrical outlet. Before charging, ensure that the battery is turned on, and the e-bike system is turned off!

FACTORS AFFECTING E-BIKE RANGE

The range of an e-bike cannot be precisely determined, as it is influenced by numerous factors.

- 1. Route Profile and Surface:** Riding on flat terrain provides greater range compared to riding on long steep climbs and rough surfaces.
- 2. Rider and Cargo Weight:** Heavier rider and cargo weight lead to higher energy consumption.
- 3. Tire Pressure and Tread:** Proper tire inflation is crucial. Riding on under-inflated tires reduces e-bike range.
- 4. Battery Condition:** A fully charged, new battery offers greater range than one that has been charged and discharged multiple times. Battery capacity also affects range. Higher capacity = longer range. Maximum battery capacity is achieved after 5-10 charge cycles.
- 5. Assistance Level:** Higher motor assistance results in shorter range.
- 6. Riding Style and Smoothness:** Pedaling more actively reduces motor energy consumption. Smooth riding also matters; frequent starts decrease range.
- 7. Weather Conditions:** Ideal conditions are around 20°C with no wind. Lower temperatures and strong headwinds decrease range.

E-BIKE CONTROL (COLOR LCD DISPLAY)

The Panasonic control panel features a high-contrast color LCD display that provides all essential information, even under direct sunlight. The handlebar-mounted control offers responsive feedback and user-friendly operation. The user interface is clear and intuitive. Both the control panel and display are protected against water and dirt ingress, meeting IP65 protection class. The system must be turned on while the bike is stationary (not in motion). If the system is turned on while riding, there is a possibility that assistance may not function properly.



If the system is turned on while riding, an error E-001 may appear. This error will remain displayed on the screen, and the display cannot be operated at this time. You must turn off the display by briefly pressing the power button and then turn the system on again while the bike is stationary (if the e-bike is not in motion).

Read this first!

For Your Safety

To reduce the risk of injury, loss of life, electric shock, fire, malfunction, and damage to equipment or property, always observe the following safety precautions.

Explanation of symbols

The following symbols are used to classify and describe the level of hazard, injury, and property damage caused when the warning is disregarded and improper use is performed.



DANGER

Denotes a potential hazard that will result in serious injury or death.



WARNING

Denotes a potential hazard that could result in serious injury or death.



CAUTION

Označuje nebezpečí, které by mohlo vést k lehkému zranění nebo poškození zařízení nebo jiného zařízení.

The following symbols are used to classify and describe the type of instructions to be observed.



This symbol is used to alert users to a specific operating procedure that must not be performed.



This symbol is used to alert users to a specific operating procedure that must be followed in order to operate the unit safely.



WARNING

Console (Display)



Do not modify or disassemble the console.

Do not use or leave the console lying around in high temperatures.

- This may cause damage or heat, which may lead to fire.

Do not use the bicycle mark button (Walk assistance) when the wheels of the electric bicycles are not in contact with the ground.

- It may cause injury.

If a problem occurs when charging a USB device, disconnect the USB cable.

(Smoke is emitted, a strange smell or noise is present, the console or the USB cable is damaged, or water gets inside the device.)

- Continued use in such circumstances can cause fire and electric shocks.

(Switching the device on/off, assist mode switching, light operation, etc.)

- If assistance deactivates when on a slope, when setting off, or due to erroneous operation, you may suffer an injury due to losing your balance or falling over due to riding one-handed.

Bluetooth



Do not use the device near automatic doors, fire alarms, or other such automatic control devices.

- Radio waves emitted by this device may interfere with automatic control devices, and this may result in accidents due to malfunction.

Do not use the device in hospitals or in places where electronic medical devices are present.

- Radio waves emitted by this device may interfere with electronic medical devices, and this may result in accidents due to malfunction.

Keep this device at least 15 cm away from the part of the body where a cardiac pacemaker is in place if you wear one

- Radio waves emitted by this device may interfere with the operation of your pacemaker.



CAUTION

Console (Display)

When the electric bicycle is walked along while the Bicycle mark button (Walk assistance)  is pressed, the pedals will still rotate.

- Please be careful as injuries can occur.

Do not use smartphones, cellphones, or other such devices when riding.

- Doing so may lead to injury through accidents.

Do not stare at the screen when riding.

Doing so may lead to injury through accidents.

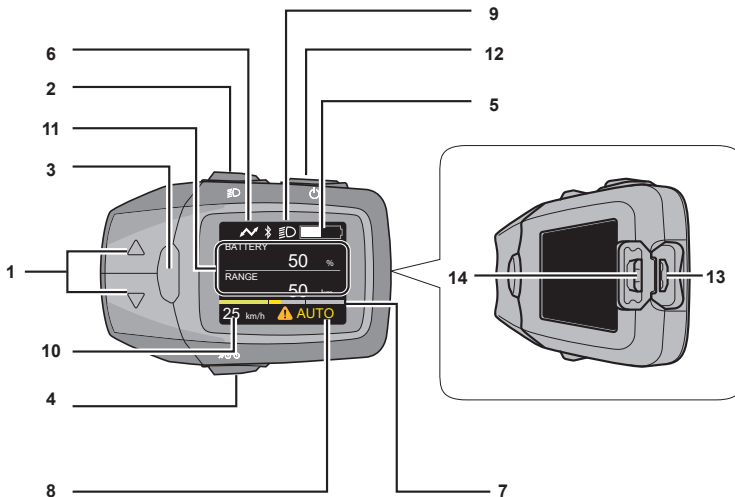

1 Assist mode select buttons (△/▽)

Selects the assist mode from [HIGH], [STD], [ECO], [OFF] and [AUTO].

2 Night mode button

Lights the backlight of the side display. When power is supplied to the head light or tail lamp from the battery on the electric bicycle, the head lamp or tail lamp lights. It depends on local regulation. ➔ (page 157)

3 information button

Switches display items such as distance traveled. ➔ (page 143)

4 Bicycle mark button (Walk assistance)

Drive can be assisted up to 6 km/h when pushing the electric bicycle with a heavy load on it.

5 Battery level display

Displays the battery remaining capacity.

6 USB connection mark

Displayed when an external device (e.g. mobile phone) is connected to the side display for charging.

7 Assist power indicator

Displays in the form of a graph how much the rider is being assisted. The larger the number on the graph, the more the rider is being assisted.

Mounting the side display of the console

Insert the side display on the band mounted on the handlebar of the electric bicycle.

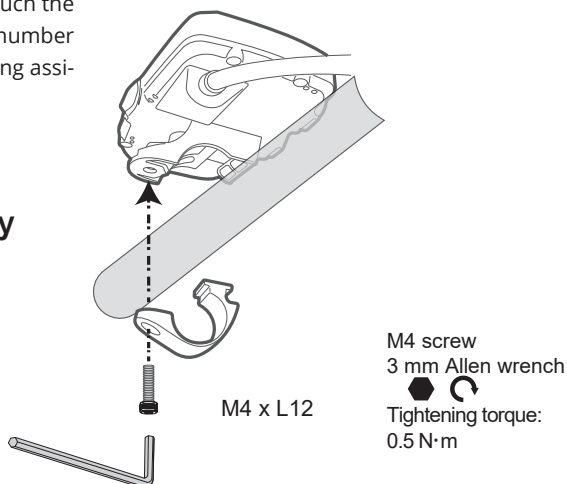

8 Text indication

Displays the current assist mode, etc.

9 Night mode indicator

Lights when the night mode button is pressed.

10 Speed indication

Displays the current travel speed.

11 Value indication

Displays distance traveled, total distance traveled, maximum speed, etc.

12 Power button

Turns on and off the electric bicycle system.

13 USB Micro-B port

Used to charge an external device (e.g. mobile phone). (➔ page 157-158)

14 Rubber cap

Protects the USB Micro-B port.

CZ

SK

EN

DE

Methods of Use

To enable the assist function or display the various indications, press the power button on the console to turn on the electric bicycle system.

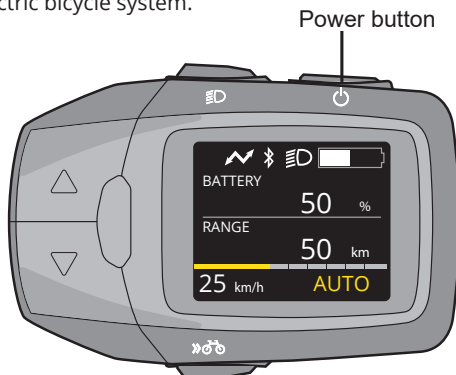

Turning on the electric bicycle system

Press the power button on the side display

- The system starts with "OFF", unless the bicycle maker prepared it to an assist function. To change the assist mode, refer to [page 142](#).

Attention

- Before pressing the power button, do not place your feet on the pedals of the electric bicycle. Otherwise, this will result in a torque sensor error or weak assist force. Press the power button again without placing your feet on the pedals.
- While pressing the power button, do not press any other buttons, otherwise an error may be displayed. In this case press the power button again without your feet on the pedals.
- Do not turn on/off the power button during riding. If the assist function is not required, press the assist mode select buttons (Δ/∇) to select [OFF].

Note

- The assist function of the electric bicycle will not work in the following cases:
 - When you stop pedalling
 - When a speed of 25 km/h is reached (The assist function starts to work by starting pedalling again at 25 km/h or less.)
 - When there is no remaining battery power

Turning off the electric bicycle system

Press the power button on the console when the electric bicycle system is turned on.

Note

- Even if the power button is not pressed to turn off the electric bicycle system, the power automatically turns off to save energy if the electric bicycle is not used for about ten minutes (for example, when the electric bicycle is parked).

Console

Use the buttons on the Side display to change the assist mode. This is shown as well as the remaining capacity of the bicycle battery in the side display.

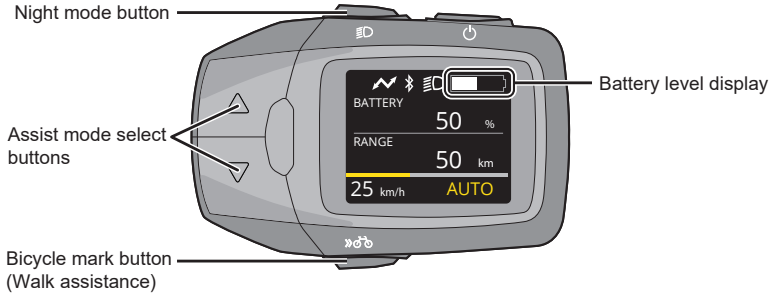

Battery level display

The battery charge status indicates the remaining capacity of the battery in the electric bicycle. The charged state of the battery on the electric bicycle can also be checked by the battery LED.

Side Display LCD screen display	Battery level (%)				Guide
	20	40	60	80	
Display full 	91% - 100%				<p>Ride assistance available</p> <p>When you turn the side display on after charging it, the battery level display will decrease in increments of 1/10. The percentage display for battery level will decrease in increments of 1%.</p>
Display 9/10 full 	81% - 90%				
Display 8/10 full 	71% - 80%				
Display 7/10 full 	61% - 70%				
Display 6/10 full 	51% - 60%				
Display 5/10 full 	41% - 50%				
Display 4/10 full 	31% - 40%				
Display 3/10 full 	21% - 30%				
Display 2/10 full 	11% - 20%				<p>Charging required notification</p> <p>Assist force may gradually decrease.</p>
Display 1/10 full and red 	0% - 10%				
Display empty with diagonal line 	0%				<p>Ride assistance stopped</p> <p>The battery needs to be charged. If it is not charged, you can ride the bicycle unassisted.</p>

OFF: Assistance stopped

Assist mode select buttons

The five assist modes can be selected by pressing the assist mode select buttons.

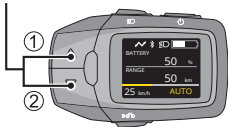
		Assist Mode	
 <p>Assist mode select buttons</p>	[HIGH]	*1 On flat and uphill roads, a powerful assist force is provided for a comfortable ride on slopes and carrying heavy loads.
	① ↓ ↑ ②		
	[AUTO]	*1 Depending on the surface condition, the auxiliary force will automatically adjust.
	① ↓ ↑ ②		
	[STD]	*1 On flat and uphill roads, a mid assist force is provided.
① ↓ ↑ ②			
[ECO]	*1 On flat and uphill roads, a low assist force is provided allowing for a longer distance traveled by a single charge.	
① ↓ ↑ ②			
[OFF]	*1 No assist force.	

*1 The assist force may change depending on weather conditions, road conditions, bicycle conditions, or riding styles.

• Change in assist force

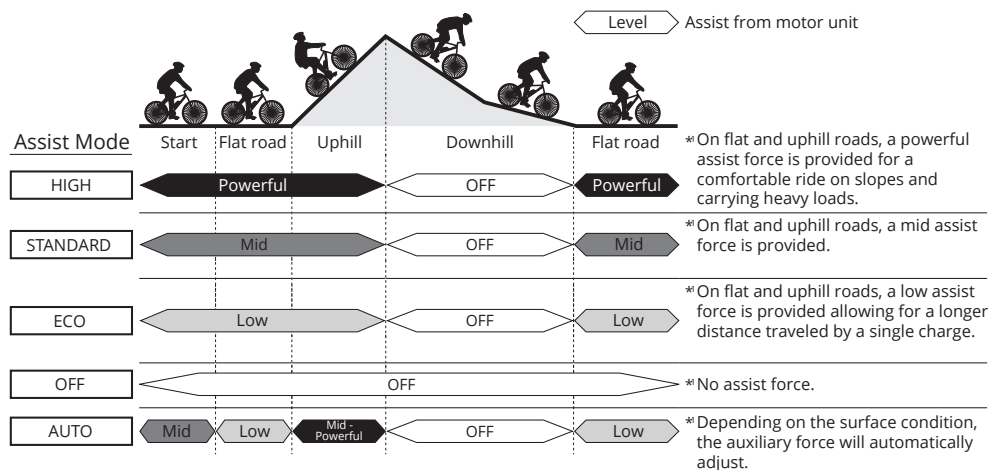

*1 The assist force may change depending on weather conditions, road conditions, bicycle conditions, or riding styles.

Press the assist mode select buttons (Δ/▽) until the desired assist mode is displayed.

- Side display on the console: The assist mode selected in the assist mode display is displayed.

Bicycle mark button (Walk assistance)

This is the push-assistance function that assists you by providing drive up to 6 km/h, for example, when you are carrying a heavy load.

Hold down the bicycle mark button (Walk assistance).

- When you release your finger from the bicycle mark button (Walk assistance), or the electric bicycle exceeds a speed of 6 km/h, the function will not be activated.

Note

- When the pedals hit the curb or other objects and the push-assist function stops, hold down the bicycle mark button  (Walk assistance) again.

Indication of speed, distance

The current speed is displayed at Speed indication at all times. (Fig. 3)

For the distance display and battery level, items and numerical values are displayed at Text indication and Value indication, respectively. (Fig. 3)

Items can be switched. 

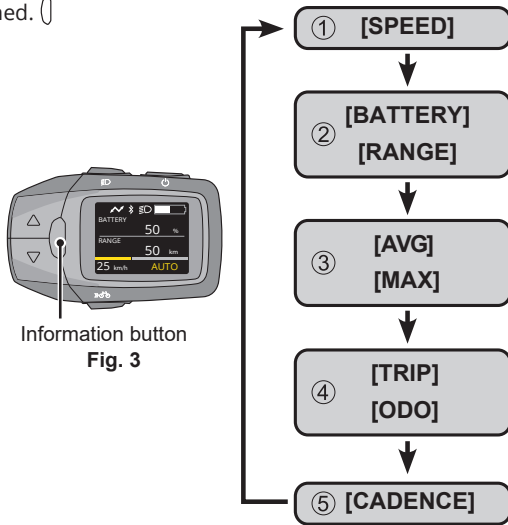

Information button
Fig. 3



- ① Displays the current speed.
- ② Displays the approximate battery level as a percentage. Displays the approximate remaining distance*1 for assisted riding.
- ③ Displays the average speed calculated using the riding and stopped time. Displays the maximum speed.
- ④ Displays the total distance traveled since the last reset. Displays the total distance traveled (total of all travel distances).
- ⑤ Displays the crank RPM during travel.

*1 This is a rough value because the remaining battery capacity is calculated using the amount consumed.

Press the information button  on the side display. (Fig. 3)

- Each press of the button switches the item.

■ If you want to simultaneously reset distance traveled (TRIP), average speed (AVG), and maximum speed (MAX).

- ① Use the information button  to display [TRIP], [AVG] or [MAX].
- ② Hold the information button  down until the display shows 0.
- It is not possible to reset values individually.



Basic settings

Basic settings such as the language displayed on the side display, adjustment of backlight brightness and time can be changed. Access the basic setting menu, and change the settings as desired. In the basic setting menu, the following items can be switched and set.

Setting		Description
[DISPLAY]	[BRIGHTNESS]	The brightness of the backlight of the side display can be adjusted in 10 stages. The brightness can be set separately for when the night mode indicator is turned on and when it is turned off. * When light settings are disabled, the night mode indicator does not light up but the backlight switches.
	[LANGUAGE]	The language displayed on the side display can be switched. The language can be selected from the following ten languages: English, German, Dutch, French, Italian, Spanish, Danish, Slovak, Polish, Czech.
[BIKE]	[UNIT]	The display unit for speed and distance can be toggled between kilometers and miles.
	[WHEEL]	The tire circumference matched to the electric bicycle currently in use can be set.
	[ODO]	The display of the total distance traveled can be changed.
[Bluetooth]	[CPP]	Uses the Cycle Power Profile to connect to the corresponding smartphone app.
	[NAVIGATION]	Hides and displays the navigation screen (komoot).
	[komoot]	Connects to komoot (smartphone app).
[CERTIFICATION]		Displays Technical Standards Conformity information.
[FACTORY RESET]		Resets the Side Display to factory settings.

Changing the settings and display

■ Operation method for the settings menu

- ① With the Side Display turned ON, press both the  button and [information] button  for more than 3 seconds.

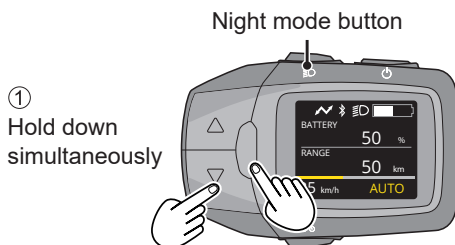

② Use the assist mode select buttons (Δ/∇) to select the desired menu, and then press the [information] I button.

- The system then enters the setting mode for the selected menu.

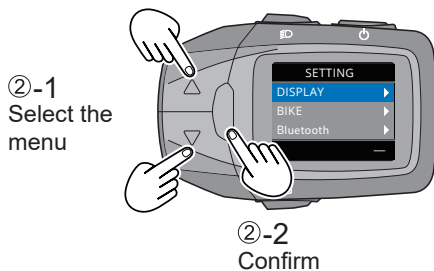

③ Use the assist mode select buttons (Δ/∇) to change the settings, and confirm by pressing the [information] I button.

- If you wish to continue configuring the settings, repeat steps ② and ③.

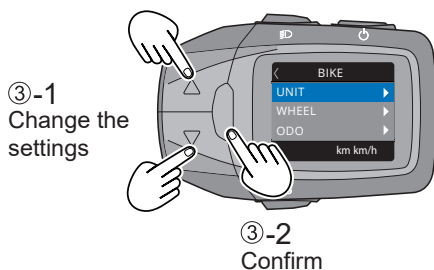

④ Press the night mode button.

- The system returns to normal mode.

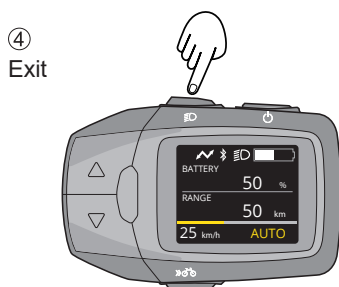

■ Configuring [DISPLAY] settings

Select [DISPLAY] from the settings menu, and then press the [information]  button.

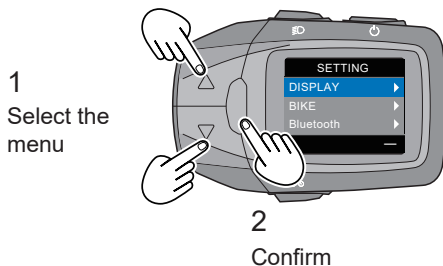

1) Setting [BRIGHTNESS]

① Use the assist mode select buttons (Δ/∇) to select [BRIGHTNESS], and then press the [information]  button.

- The current setting is displayed.

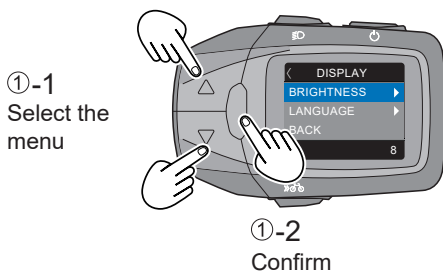

② Use the assist mode select buttons (Δ/∇) to adjust the brightness, and then press the [information]  button.

- Settings are changed.

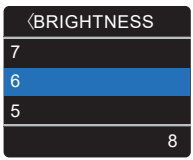
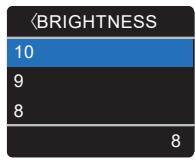
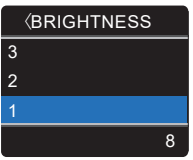
Backlight brightness value options	Max: 10	Min: 1
		

You can adjust the brightness of the backlight for when lights are off and when lights are on. Use the night mode  button to select the state of the lights for which you want to configure the settings (i.e. when lights are on or off), and then use the settings menu.

2) Setting [LANGUAGE]

① Use the assist mode select buttons (Δ/∇) to select [LANGUAGE], and then press the [information] I button.

- The current setting is displayed.

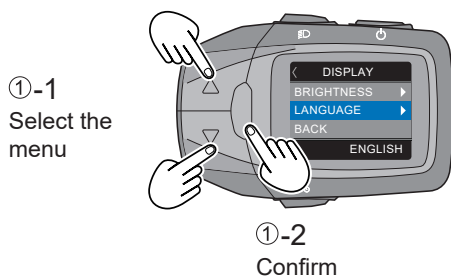

② Use the assist mode select buttons (Δ/∇) to select the language, and then press the [information] I button.

- Settings are changed.

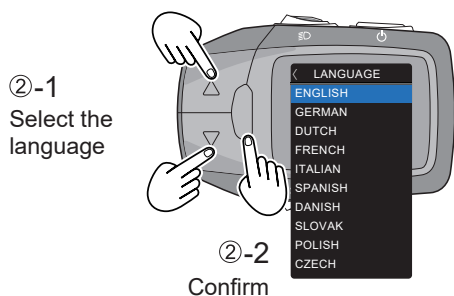

No.	Language
1	ENGLISH
2	GERMAN
3	DUTCH
4	FRENCH
5	ITALIAN
6	SPANISH
7	DANISH
8	SLOVAK
9	POLISH
10	CZECH

■ Configuring [BIKE] settings

Select [BIKE] from the settings menu, and then press the [information] button.

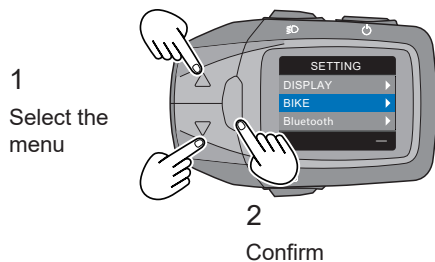

1) Setting [UNIT]

Perform this procedure to switch the units for speed and distance.

① Use the assist mode select buttons (Δ/∇) to select [UNIT], and then press the [information] \square button.

- The current setting is displayed.

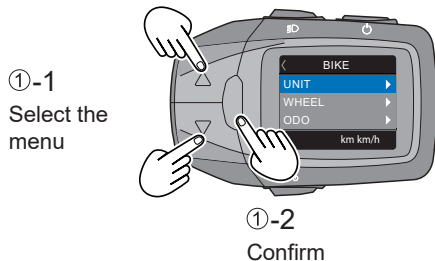

② Use the assist mode select buttons (Δ/∇) to select the units, and then press the [information] \square button.

- Settings are changed.

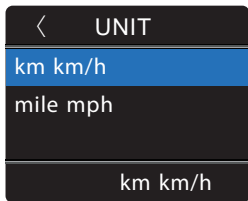
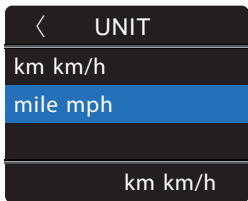
Unit options	
	

2) Setting [WHEEL]

Perform this procedure to set the tire circumference to match the tires on the bicycle.

① Use the assist mode select buttons (Δ/∇) to select [WHEEL], and then press the [information] \square button.

- The current setting is displayed.

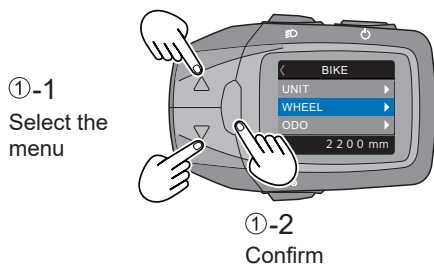

② Use the assist mode select buttons (Δ/∇) to set the thousands place of the number for the circumference of the tires, and then press the [information] \square button.

- The settings changes, and the underbar moves to the hundreds place of the number. Repeat this process until you reach the ones place.

*Tire circumference is only saved if you set all places of the number.

*It is not possible to move the underbar back to a previous place.

Tire circumference value input	Max: 2499	Min: 1000
<p>WHEEL 2200 mm 220 0 mm</p>	<p>WHEEL 2499 mm 2 2 0 0 mm</p>	<p>WHEEL 1000 mm 2 2 0 0 mm</p>

Notifications

- The factory setting for tire circumference is 2200 mm. This must be changed if you change the tires on your bicycle.
- If you do not change this setting, speed and distance will not be accurately displayed.

3) Setting [ODO]

Perform this procedure to modify the total distance that is automatically displayed.

① Select [ODO] from the settings menu, and then press the [information]  button.

- The current setting is displayed along with an underbar under the tens of thousands place of the new number.

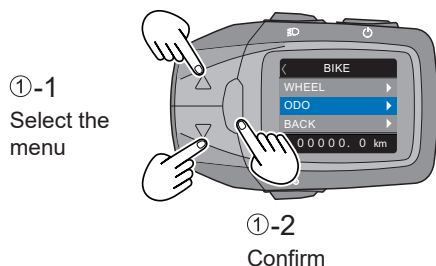

② Use the assist mode select buttons (Δ/∇) to set the tens of thousands place of the total distance, and then press the [information]  button.



- The settings changes, and the underbar moves to the thousands place of the number. Repeat this process to set the total distance to the first decimal place.

*The total distance is only saved if you set all places of the number.

*It is not possible to move the underbar back to a previous place.

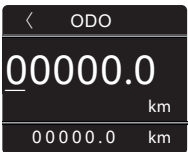
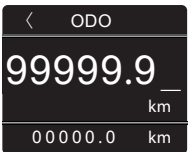

Please note that the odometer distance on the same route may not always be the same for two vehicles. It depends on the riding style of the riders. No rider ever replicates the route of another rider with absolute precision.

Total distance value entry	Max: 99999.9	Min: 00000.0
		

■ Performing a factory reset

① Select [FACTORY RESET] from the settings menu and press the [information]  button.

- It is not possible to reset values individually.

■ Pairing with and connecting to a Bluetooth device

Preparations

- Ensure that the Bluetooth device is within 1 m of the Side Display.
 - If necessary, check the operation method and other information in the user manual for the Bluetooth device.
 - Turn the Bluetooth device on, and enable the Bluetooth function.
- ① Select [Bluetooth] from the settings menu, and then press the [information] button.

①-1
Select the
menu

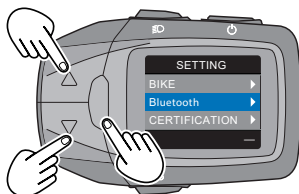

①-2
Confirm

1) Setting [CPP]

Perform this procedure to pair with a device that supports CPP.

① Use the assist mode select buttons (Δ/∇) to select [CPP], and then press the [information] button.

② Select [CONNECT] to start pairing with the Side Display.

- While not connected: [CONNECT] and [BACK] are displayed.
- While connected: [DISCONNECT] and [BACK] are displayed. Select [DISCONNECT] to cancel the pairing with the device that is currently connected.

* The device name for this device when paired is [Panasonic + 6 alphanumeric characters] as shown at the bottom of the CPP screen.

①-1
Select the
menu

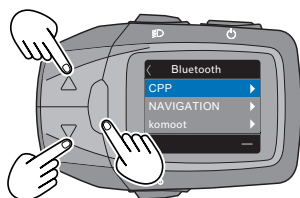

①-2
Confirm

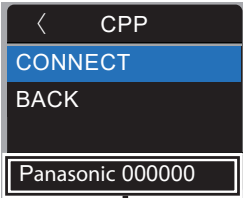
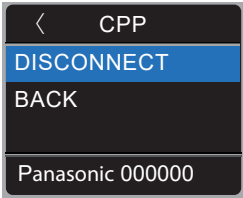
While not connected	While connected
 <p>Device name</p>	

- ③ Start pairing on the Bluetooth device. On the Bluetooth device, select the device name [Panasonic + 6 alphanumeric characters].
- ④ Check that the Side Display and Bluetooth device are connected.

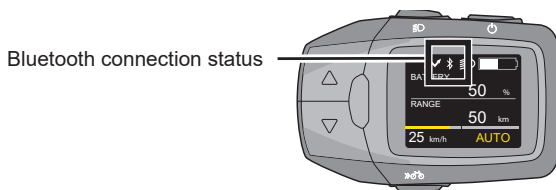

When using Bluetooth devices...

- Specified frequency band

The 2.4 GHz frequency band used by this product is also used by industrial, scientific, and medical equipment such as microwave ovens, as well as premises radio stations (license required) used for identification of moving objects in factory production lines and in other such places, specified low-power radio stations (no license required), and amateur radio stations (license required).

- ① Before using this device, check that there are no premises radio stations used for identification of moving objects, specified low-power radio stations, or amateur radio stations nearby.
- ② If this devices causes interference with premises radio stations used for identification of moving objects, you should immediately change the place you use it in or halt the use of radio waves.

■ Device certification

This device has received a Technical Standards Conformity Certification based on the Radio Act, so it does not require a radio station license. However, the following acts are punishable by law if performed on this device.

- Disassembly/modification

■ Usage limitations

- This device is not guaranteed to be able to communicate wirelessly with every Bluetooth® device.

● Any Bluetooth® device with which wireless communication is to be performed must be certified as compliant with the standards set by Bluetooth SIG, Inc. However, it may not be possible to connect to a device even if it is certified as being compliant with these standards due to its usage and settings, and no guarantees are made regarding the operating method, display, or operation.

● This device supports security functions that conform to Bluetooth® standards, but security may not be sufficient depending on the usage environment and details of the settings. Please be aware of this when using wireless communication.

● Please understand that Panasonic shall accept no responsibility for any data or information leaks that occur during wireless communication.

■ Usable range

Use a Bluetooth® device within 1 m of this device. The usable range may be shorter depending on whether the surrounding environment has any obstacles or any other devices that may cause interference. Please note that the usable range above is not guaranteed..

■ Impact from other devices

- Do not use the device in places where magnetic fields, static electricity, or radio wave interference occur. If used in the vicinity of the following, communication may be lost or experience delays.
 - Microwave ovens
 - Digital cordless telephones
 - Other devices that use radio waves in the 2.4GHz band (wireless audio devices, game consoles, etc.)
 - Metal objects and other such objects that are prone to reflecting radio waves
- In the vicinity of broadcasting stations and other such things where the radio waves in the periphery are very strong, the device may not work correctly.

■ Restrictions on purpose of use

This device assumes general usage, and it is not designed or manufactured for high-safety usage*. Do not use for any purpose that requires high safety.

* High-safety purposes refer to uses that require an extremely high level of safety in controls that involve a major direct risk to life or risk of injury.

Examples: Control of nuclear reactions in nuclear power facilities / automatic flight control in aircraft / air traffic control / transport control in high-volume shipment systems / medical devices for life support / missile launch control in weapons systems, etc.

2) Setting [NAVIGATION]

① Use the assist mode select buttons (△/▽) to select [NAVIGATION], and then press the [information] button.

- When hidden: [ON] and [BACK] are displayed. When [ON] is selected, navigation information is displayed on the normal mode screen.

*Navigation is automatically set to ON when pairing with komoot is started.

- When shown: [OFF] and [BACK] are displayed. When [OFF] is selected, navigation information displayed on the normal mode screen is hidden.

*Navigation is not automatically switched OFF when pairing with komoot is cancelled.

①-1
Select the menu

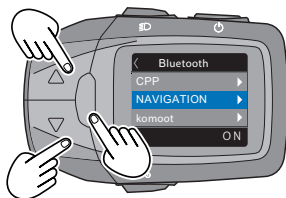

①-2
Confirm

When hidden	When shown
<p>Current status</p>	

3) Configuring the [komoot] connection

Perform this pairing procedure to display the navigation information specified using the Side Display komoot app.

Smartphone

① Bluetooth Connect settings in smartphone komoot app

- From the device types, select [Panasonic Device].

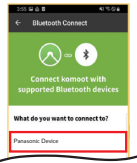

⋮

② When the device is correctly recognized by your smartphone and the connected device appears on the app screen, pairing is complete.

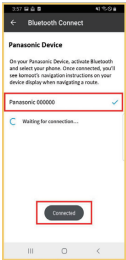

Side Display

① Select [komoot] from the settings menu, and then press the [information] button.

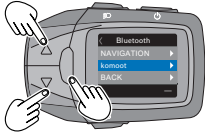

①-1 Select the menu

①-2 Confirm

② Select [CONNECT] from the komoot menu, and then press the [information] button.

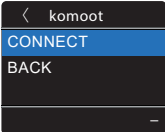

③ When your smartphone's name is recognized, select it and press the [information] button.

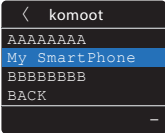

④ When pairing with your smartphone is completed successfully, [PAIRING SUCCESSFUL] is displayed and then a few seconds later the screen returns to the [Bluetooth] settings screen.

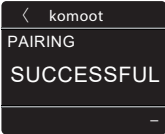

■ Precautions

- Even when following the instructions on a route by the navigation system, do not ignore road signs.
- The navigation system cannot take into account roadworks or temporary diversions.
- Even when using the navigation system, always follow the actual traffic rules.
- Depending on the communications environment, the distance shown by the navigation system may differ from the actual distance.
- Service contents provided by the app provider may be changed or stopped without notice due to the convenience of the app provider. We are not responsible for any damage or loss related to the change or termination of the service.

■ Checking [CERTIFICATION]

① Select [CERTIFICATION] from the settings menu, and then press the [information]  button.

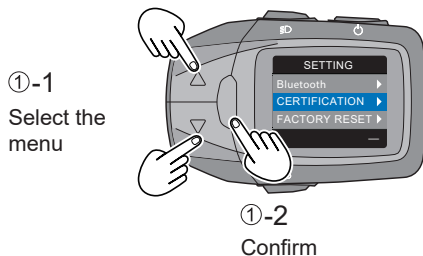

② On the [CERTIFICATION] screen, you can check the following details.

- Displays Technical Standards Conformity information for Japan. When you press the [information]  button, the screen returns to the [SETTING] screen.

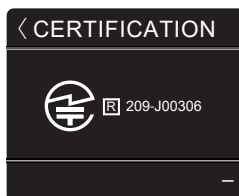

■ Performing a [FACTORY RESET]

① Use the assist mode select buttons (Δ/∇) to select [FACTORY RESET], and then press the [information]  button.

- [YES]: After restoring the Side Display to factory settings, the system returns to the [SETTING] screen.
- [NO]: The system returns to the [SETTING] screen.

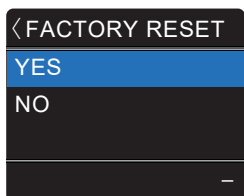
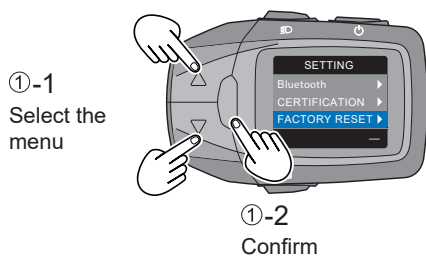

Item	Factory setting
BRIGHTNESS	Day mode: 8 Night mode: 4
LANGUAGE	ENGLISH
UNIT	km km/h
WHEEL	2200
ODO	0
TRIP	0
AVG	0
MAX	0
CPP	Not connected
NAVIGATION	Hidden
komoot	Not connected

Night mode button

Change the backlight brightness of the side display. Backlight setting has a normal mode and night mode. Five stages of brightness can be set for each mode.

In night mode, the brightness is lowered compared to normal mode so that glare can be reduced while travelling at night.

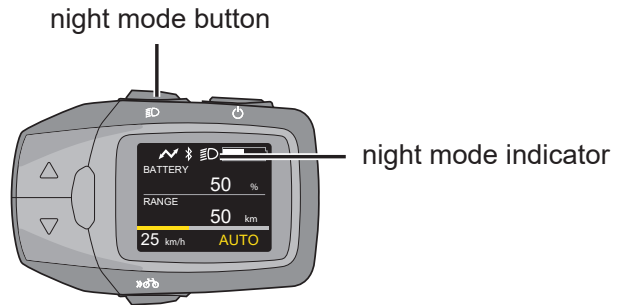

1) Press the power button.

- The electric bicycle system is turned on and the backlight of the side display lights in normal mode.

2) Press the night mode button.

- The night mode indicator is displayed on the side display and the backlight changes to night mode. To change to normal mode, press the night mode button again.

Note

- If you set the same brightness for both normal mode and night mode, the brightness does not change even when the mode is switched.
- Set the brightness of the normal mode while the night mode indicator is not displayed. Set the brightness of the night mode while the night mode indicator is displayed. (➡ [page 144](#))
- Depending on the specifications of the completed bicycle, if the electric bicycle battery-powered head light or tail lamp is equipped, it will light in night mode.

Charging external devices using the USB cable (optional)

You can charge external devices (e.g., mobile phones) that can be connected to the control panel using a USB cable. Not all devices will be chargeable. It depends on the power requirements of your device's charging. Connect the dedicated USB cable and charge for a duration of three hours. External devices can only be charged when the control panel is mounted on the electric bicycle and the battery is charged. A compatible USB cable (commercially available) that works with the external device is also required.

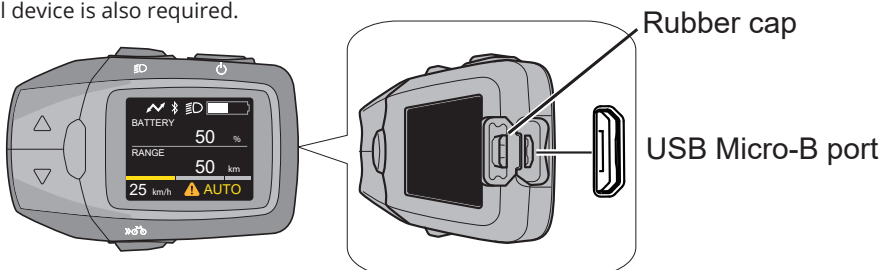

Fig. 1

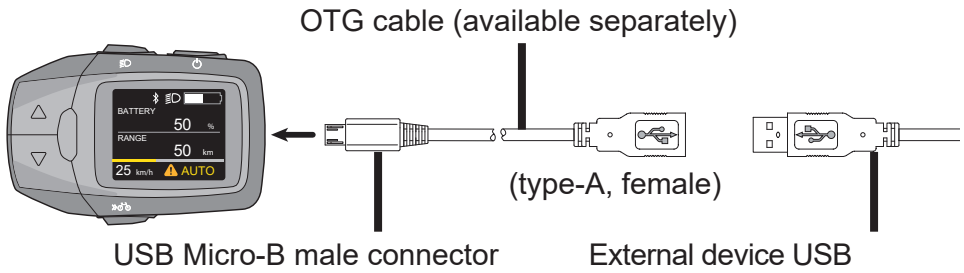

Fig. 2

- 1) Open the cover of the USB Micro-B port on the side display of the console. (Fig. 1)
 - 2) Connect a separately purchased USB OTG cable to the USB Micro-B port.*
- *Charging can only be performed using an OTG cable for USB Micro-B ports.
- 3) Connect the OTG cable and external device's USB cable.
 - 4) When the Side Display and external device are connected via a USB cable, charging starts automatically.

Attention

- Do not place the external device on a tilted or unstable place while charging. Doing so may cause the device to fall and result a malfunction.
- Some external devices cannot be charged.
- Back up the internal data on the external device since there is the risk that it may disappear.
- Operation has only been verified with some external devices using the exclusive USB cable. There is no guarantee that your external device will work correctly.
- Do not charge external devices in rainy weather or connect a wet USB cable. Doing so may cause a malfunction.
- After using the USB Micro-B port, firmly close the rubber cap. Otherwise, water may seep in and cause malfunction.
- In order to prevent damage to the USB plug and USB cable, be sure to hold the plug when separating them.
- Do not apply excessive force to the USB plug or pull the USB cable.
- Check that the USB plug is facing the correct direction and has not become detached from the USB Micro-B port and is not misaligned.
- Do not put any foreign objects in the USB Micro-B port. Doing so can cause defects in the Side Display and external device.
- When charging a smartphone or other such device, please give sufficient consideration to safety and do not ride one-handed or look at the screen while riding.
- Charging may not be possible when the battery level is low.
- Please note that in the unlikely event that the contents of the memory of an external device are erased during use of the USB Micro-B port, Panasonic shall accept no responsibility whatsoever.
- Panasonic shall also accept no responsibility whatsoever concerning damaged caused by malfunctions or other problems resulting from the combination of connected devices.

Error codes

The parts of the electric bicycle system are monitored at all times during use and charging. If an error is detected, an error code will be displayed on the console. To return the console to the standard display, press any button on the side display of the console.

Depending on the error code, motor unit drive is automatically stopped as necessary. The assist function will no longer be activated, though travel can be continued.

If the Side Display screen shows any of the following, check the details and take the action described.

■ Errors for which the warning icon is displayed in the bottom center of the screen

- If the warning icon is displayed, the details of the warning are displayed after the CADENCE screen when the [information] button is pressed to switch the display.

If the navigation function is enabled, the screen changes in the order of CADENCE ⇒ Navigation screen ⇒ Warning screen.

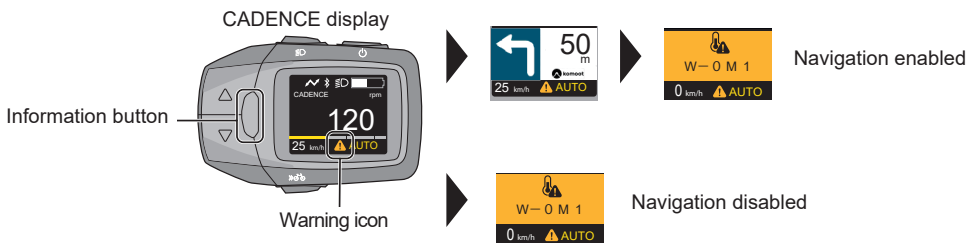

Screen	Solution
	<ul style="list-style-type: none"> • The drive unit is under an excessive load, and the system has entered protected mode. <ul style="list-style-type: none"> ⇒ Reduce speed variation to lighten the load during travel. After a short period of time, the temperature will return to normal and assistance will be restored. • When the system enters protected mode (when using in hot, sunny conditions, etc.), the assistance force is limited. However, you can continue to use your bicycle as normal. If the display does not come back on after a short period of time, please consult your dealer.
	<ul style="list-style-type: none"> • This is an error in communication between the Side Display and the drive unit. <ul style="list-style-type: none"> ⇒ Contact your dealer for repair.
	<ul style="list-style-type: none"> • The battery is under an excessive load, and the system has entered protected mode. <ul style="list-style-type: none"> ⇒ Reduce speed variation to lighten the load during travel. After a short period of time, the temperature will return to normal and assistance will be restored. • When the system enters protected mode (when using in hot, sunny conditions, etc.), the assistance force is limited. However, you can continue to use your bicycle as normal. If the display does not come back on after a short period of time, please consult your dealer.



- Communication with the battery is not being performed correctly.
⇒ Clean away any dirt from the battery terminals. If this does not solve the problem, consult your dealer.



- This is an error with the drive unit.
⇒ Contact your dealer for repair.



- The speed sensor does not correctly detect the signal.
⇒ Turn the device off and then back on. If this does not solve the problem, consult your dealer.

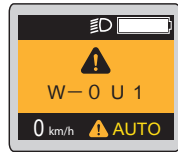

- Protection for the USB power supply function is in effect.
⇒ Turn the device off and on again. If this does not solve the problem, this function cannot be used with your device.



- If multiple errors occur simultaneously, [W-0] is omitted and the error symbols are displayed in a list. Refer to the relevant error items for details.

■ Other errors

- In the event of an error where assistance or walk assistance cannot be continued, the screen may display the following errors regardless of the warning icon.

* The errors may be displayed along with the warning icon.

Screen	Solution
	<ul style="list-style-type: none"> • If the screen goes completely white when you turn the Side Display on, this means a software error has occurred. ⇒ Contact your dealer for repair.
	<ul style="list-style-type: none"> • If the screen flashes white after turning the power on, this means an EEPROM error has occurred. ⇒ Contact your dealer for repair.



- Were you standing on the pedal when you pressed the power button?
⇨ Turn the Side Display on by pressing the power button without standing on the pedal.



- Original battery (from time of purchase) not detected.
⇨ Load the original battery (from time of purchase).

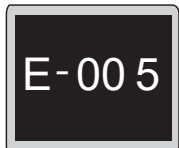

- This is an error in communication between the Side Display and the drive unit.
⇨ Contact your dealer for repair.



- This is an error with the drive unit.
⇨ Contact your dealer for repair.



- There is a fault in an important component.
⇨ Remove your hand from the bicycle mark button and turn the power on. If this does not solve the problem, contact your dealer for repair.



- This is an error with the drive unit software.
⇨ Contact your dealer for repair.

Daily care

The parts of the electric bicycle system are precision parts and must be cared for daily.

- Prevent all parts of the electric bicycle system from getting dirty. If parts are dirty, wipe off the dirt with a soft, moist cloth.
(Battery terminals and corresponding connectors, and terminals on the cradle and on the side display of the console).
- Before and after use, wipe any dirt or water from the terminals on the console or cradle.

CZ

SK

EN

DE

Specifications

■ Console

Operating temperature	-10°C to 40°C
Storage temperature	-20°C to 50°C
Weight	Cca 120 g
Waterproofing level	IPX5
USB output	5 V DC, Max. 1 A
USB port	USB Micro-B
Communication type	Bluetooth verze 5.0
Maximum power	8.0 dBm
Communication range	Up to 1 m approx.
Frequency band	2402-2480 MHz
Supported profiles	CPP (*1), komoot (*2)

Copyright

The Bluetooth® word mark and logo are registered trademarks of Bluetooth SIG, Inc. Panasonic Co., Ltd. uses this mark and logo under license. All other trademarks and registered trademarks are trademarks or registered trademarks of the relevant party.

In addition, the various names, company names, and product names in this manual are trademarks or registered trademarks of the relevant company. Please note that some ™ and ® marks are omitted in this manual.

After-sales service

Check with an authorized bicycle dealer if you have any questions about the electric bicycle system and its components.

Disposal of Old Equipment and Batteries Only for European Union and countries with recycling systems



These symbols on the products, packaging, and/or accompanying documents mean that used electrical and electronic products and batteries must not be mixed with general household waste.

For proper treatment, recovery and recycling of old products and used batteries, please take them to applicable collection points, in accordance with your national legislation.

End-users in Germany are legally obliged to return used batteries to appropriate collection points. Batteries can be returned to retailers free of charge.

In Spain, users are required to deliver batteries to the appropriate collection points. In all cases, this will be free of charge for users. The cost of environmental management of waste batteries and accumulators is included in the sale price.

By disposing of them correctly, you will help to save valuable resources and prevent any potential negative effects on human health and the environment.

For more information about collection and recycling, please contact your local municipality.

Penalties may be applicable for incorrect disposal of this waste, in accordance with national legislation.



Note for the battery symbol (bottom symbol):

This symbol might be used in combination with a chemical symbol. In this case it complies with the requirement set by the Directive for the chemical involved.

Declaration of Conformity (DoC)

Hereby, "Panasonic Cycle Technology Co., Ltd." declares that this product is in compliance with the essential requirements and other relevant provisions of Directive 2014/53/EU.

Customers can download a copy of the original DoC to our RE products from our DoC server:
<https://www.ptc.panasonic.eu/>

Contact to Authorised Representative:

Panasonic Marketing Europe GmbH, Panasonic Testing Centre,
Winsbergring 15, 22525 Hamburg, Germany

Manufactured by: Panasonic Cycle Technology Co., Ltd.

13-13 Katayama-cho, Kashiwara City, Osaka 582-8501, Japan

Authorized Representative in Europe: Panasonic Marketing Europe GmbH

Panasonic Testing Centre

Winsbergring 15, 22525 Hamburg, Germany

CZ

SK

EN

DE

TROUBLESHOOTING



If the electric bicycle is not functioning, first check if you can resolve the issue yourself. Never interfere with the motor, battery, or electrical connections. In this case, visit a service center.

1. The range of the electric bicycle is low even though the battery is fully charged.

The range of the electric bicycle is influenced by many factors, such as battery capacity, the type of motor used, route profile, level of assistance used, rider's weight and load, rider's fitness level, riding style and smoothness, tire pressure, and weather conditions. If the range of the electric bicycle is consistently short, have the battery capacity measured.

2. The motor does not respond even though the system is turned on.

Check if the sensing magnet is in the correct position, see the image. Verify the display cable. If the issue persists, visit a service center.



The magnet on the wire of the wheel spoke must be positioned precisely against the mark on the speed sensor. This is the correct placement.

The magnet's position can be easily adjusted; there is a groove on the magnet for a screwdriver. Loosen it counterclockwise. After loosening, you can move the magnet along the wire of the wheel spoke. Once you achieve the correct position, tighten it again clockwise using a screwdriver.

3. The electric bicycle cannot be turned on.

Turn on the battery using the button on the battery. If the issue persists, visit a service center.

4. The charger is not charging the battery.

Verify if the charger is correctly plugged into the electrical outlet. Check for any damaged cables. If there are any, it is necessary to replace the charger.

CZ

SK

EN

DE

MAINTENANCE AND STORAGE



Never immerse the battery, charger, or other electrical components in water or any liquids. Store the battery and electric bicycle in a well-ventilated and dry place, away from direct sunlight and other sources of heat. The optimal storage temperature for the electric bicycle, especially the battery, is 20°C.

Perform maintenance on the bicycle at regular intervals to ensure a long product lifespan. Always keep all components clean. If you wash the bike with water, always remove the battery from the bike before washing. After each ride, we recommend drying the bike, especially all electrical components. If you use the electric bicycle during the winter season, always clean the battery contacts from salt and moisture after the ride. Before riding, always check the proper tightening of all screws, nuts, the bottom bracket, brake functionality, and tire pressure.



Do not dismantle the battery yourself! There is a risk of fire, explosion, electric shock, and the release of toxic substances.

Do not store the battery or expose it to temperatures below 10°C or extremely high temperatures above 40°C for extended periods.

Do not transport the electric bicycle on a car carrier in heavy rain, where higher speed leads to increased water pressure. We recommend using a bike transportation case.

Bright colors are more prone to fading. We recommend not exposing the electric bicycle to prolonged sunlight, as it may cause a change in color shade.

SAFETY WARNINGS

Failure to observe safety warnings may result in damage to you, others, your property, or the property of others.

Always follow safety warnings to avoid the risk of fire, electric shock, and injury.

Thoroughly read the user manual for the electric bicycle before using the product.

Before riding, always verify that no connections are loose or damaged. Check brake functionality and tire pressure.

In case of damage to electronic components, seek professional service.

The manufacturer or importer is not responsible for incidental or consequential damages or for damage caused directly or indirectly by the use of this product.

If using a bike carrier on a car, always adhere to the instructions for the specific carrier during any manipulation. If transporting the bike on a car carrier or behind a car in adverse weather conditions, the bike must be protected from water with a suitable cover, as driving in the rain can subject the bike to water pressure similar to pressure washing, which can cause significant damage.

The following statement applies: The measured emission level of acoustic pressure-A on the driver's ears is lower than 70 dB (A).

The user manual for the CRUSSIS electric bicycle is required by law to be provided by the dealer with each product.

The electric bicycle complies with the requirements of EN 14619 (Class A).

WARNING!

Information on Disposal of Electrical and Electronic Equipment:

The symbol shown on the product or in the accompanying documentation signifies that used electrical or electronic products should not be disposed of with municipal waste. To ensure proper disposal of the products, please deliver them to designated collection points, where they will be accepted free of charge.

By disposing of products properly, you help preserve valuable natural resources and contribute to the prevention of potential negative impacts on the environment and human health, which could result from improper waste disposal.

Failure to dispose of this type of waste correctly may result in fines in accordance with national regulations.



CZ

SK

EN

DE

ELECTRIC BICYCLE WARRANTY

Warranty Inspection

We recommend conducting a warranty inspection after riding approximately 100 - 150 km, at the latest within 3 months from the purchase of the electric bicycle. During the warranty service, a comprehensive check of the entire electric bicycle is performed: adjusting brakes, gears, wheel alignment, tightening screws, and inspecting the electrical system. The warranty inspection will be carried out by the dealer from whom you purchased the electric bicycle. The dealer will confirm the completion of the warranty service in the warranty certificate. If the warranty inspection is not conducted, it may result in permanent damage to the electric bicycle. In such a case, the warranty may not be honored.

Procedure for Warranty Claims

Always submit a warranty claim for the electric bicycle or its components at the dealer where you purchased the electric bicycle. When filing a warranty claim, provide the purchase receipt, warranty certificate with filled-in frame and battery serial numbers, confirmed warranty inspection, and also state the reason for the claim and a description of the issue.

Warranty Terms and Conditions

24 months for the frame and components of the electric bicycle – applies to manufacturing, hidden, and incidental material defects, excluding normal wear and tear from usage.

6 months for battery life – the nominal battery capacity will not drop below 70% of its total capacity within 6 months from the sale of the electric bicycle.

All seals and rubber parts in shock absorbers, telescopic seat posts, and suspension forks are subject to regular wear and tear through use, and their lifespan may not exceed 90 days. Wear and tear are not considered a defect but a normal operational condition, with replacement fully at the customer's expense.

The warranty period is extended by the duration of time the product is in warranty repair.

The warranty applies only to the first owner.

The electric bicycle must be stored and maintained properly according to the provided manual. The product may only be used for its intended purpose.

Please recharge the battery at regular intervals and store it under normal and customary conditions, as specified in the attached instructions.

Expiration of Warranty Claim

A warranty claim expires upon the lapse of the warranty period. Damage to the product caused by the user's own fault (accidents, mechanical damage, improper handling or intervention in the electric bicycle, improper storage or use) or normal wear and tear during use (wear of brake pads/pads, chain, cassette/freewheel, tires, fork, etc.) is not covered.

All mechanical damages include, for instance, the consequences of falls, overloads, accidents (e.g., deformation of frames, forks, rims, handlebars, stems, seat posts, saddle rails, bottom brackets, cranks; seat cover damage; tire carcass damage by sharp objects; compromised spring unit geometry due to improper adjustment or low spring hardness; deformed frame dropout), as well as mechanical damages caused by excessive force or failure to adhere to maximum permissible torque values (e.g., overtightening clamps, especially on carbon components - seat posts, handlebars, and stems).

CZ

SK

EN

DE

INHALT

Vorwort	169-171
Allgemeine Hinweise	172-182
Elektrofahrradsystem	183-191
Elektrofahrradsteuerung (LCD-Farbdisplay)	191-218
Problembehebung	219
Wartung und Lagerung	220
Warnung	221
Garantie	221-222

CZ

SK

EN

DE

VORWORT

Sehr geehrte Nutzer,
wir bedanken uns für den Kauf eines CRUSSIS Elektrofahrrads! Wir schätzen es sehr, dass Sie sich für unser Produkt entschieden haben. Um eine ordnungsgemäße Funktion des CRUSSIS Elektrofahrrads sicherzustellen, lesen Sie bitte vor der Verwendung sorgfältig die Produktinformationen durch. Die folgende Beschreibung informiert Sie über alle Details (einschließlich der Geräteinstallation, Einstellungen und der üblichen Verwendung des Displays), die mit der Nutzung des Elektrofahrrads verbunden sind. Diese Anleitung hilft Ihnen auch dabei, eventuelle Unklarheiten und Störungen zu lösen.

Die Firma CRUSSIS electrobikes s.r.o. wünscht Ihnen viele schöne und sichere Kilometer auf Ihrem neuen Elektrofahrrad.

Eine Liste der CRUSSIS-Händler finden Sie auf der Website www.crussis.com.

WAS IST EIN ELEKTROFAHRRAD?

Es handelt sich um ein klassisches Fahrrad, das mit einem Elektromotor ausgestattet ist. Dieser kann sich in der Mitte des Rahmens, der hinteren oder vorderen Nabe befinden. Die Leistung des Elektromotors überschreitet nicht 250 W. Die maximale Unterstützungsgeschwindigkeit ist auf 25 km/h begrenzt, was der europäischen Norm EN 15194-1 entspricht (bei Überschreiten dieser Geschwindigkeit schaltet sich der Elektromotor aus und wieder ein, sobald die Geschwindigkeit unter diesen Wert fällt). Das Fahrrad ist außerdem mit einem Akku ausgestattet, der entweder im Rahmen oder auf dem hinteren Gepäckträger platziert sein kann. Die wichtigsten Parameter des Akkus sind Spannung und Kapazität. Je höher die Werte, desto größer ist die Reichweite des Elektrofahrrads. Derzeit werden am häufigsten Lithium-Ionen-Akkus (Li-Ion) verwendet. Der Vorteil dieser Akkus liegt vor allem in ihrem geringen Gewicht und ihrer langen Lebensdauer. Es ist wichtig, den Akku regelmäßig aufzuladen, um seine Lebensdauer zu verlängern. Die Steuereinheit ermöglicht die Kommunikation zwischen den einzelnen elektrischen Komponenten und wertet die Daten der verschiedenen Sensoren aus, um die Leistung des Elektromotors zu steuern. Die Bedienung des Elektromotors erfolgt über eine Bedienkonsole, auf der Informationen zum Batteriestatus, zum Unterstützungsgrad und zur verbleibenden Reichweite angezeigt werden. Bei den meisten Displays werden auch die Uhrzeit, die Geschwindigkeit und die zurückgelegte Strecke angezeigt. Die Motorfunktion wird durch das Treten aktiviert, das von einem speziellen Sensor im Tretlager erfasst wird. Auf einem Elektrofahrrad müssen Sie also immer noch in die Pedale treten, der Motor unterstützt Sie lediglich dabei. Der Tretsensor erkennt, ob der Fahrer mit dem Treten begonnen oder aufgehört hat, und gibt auch Informationen über die Trittfrequenz. Diese Funktion wird entweder durch einen magnetischen Sensorschalter oder einen Drehmomentsensor realisiert. Der magnetische Sensorschalter ist ein Grundsensord, der nach dem Magnetprinzip funktioniert. Dieser Sensor ist in der Mitte installiert und überwacht die Trittfrequenz. Eine Aktivierung des Sensors durch Rückwärtstreten ist aufgrund der Ausrichtung der Magnete nicht möglich. Drehmomentsensoren werden bei teureren, sportlichen Fahrrädern eingesetzt. Im Gegensatz zu magnetischen Sensoren geben sie Informationen sowohl über die Trittfrequenz als auch über die auf das Pedal ausgeübte Kraft. Der Drehmomentsensor ist ideal für Fahrten im Gelände, bei denen es häufig zu Änderungen der Trittfrequenz kommt. Wenn wir mehr Kraft beim Treten benötigen, unterstützt uns der Motor sofort mit mehr Leistung. Umgekehrt ist bei Fahrten bergab, bei geringem Druck auf das Pedal, die Motorfunktion begrenzt, um Energie im Akku zu sparen. Sie können mit der Steuertaste  auf dem Display die Schiebehilfe aktivieren um das E-Bike in Bewegung zu setzen, allerdings nur bis zu einer Höchstgeschwindigkeit, von 6 km/h (zur Unterstützung beim Gehen). Ein Elektrofahrrad, das den Eigenschaften der europäischen Norm EN 15194-1 entspricht, wird in Bezug auf den Straßenverkehr wie ein gewöhnliches Fahrrad behandelt. Das bedeutet, dass Sie auf Fahrradwegen fahren können, keinen Führerschein benötigen und die Helmpflicht nur bis zum Alter von 18

Jahren gilt. Wir empfehlen allen Benutzern unabhängig von ihrem Alter, einen Fahrradhelm zu tragen.

Einschalten des Elektrofahrrads - Modelle 6.9 / 7.9 (ausgenommen e-Country 7.9) / 8.9 / 9.9

1. Drücken Sie kurz auf die Ein-/Ausschalttaste am Akku, um den Akku einzuschalten (weitere Informationen finden Sie auf [Seiten 184-185](#)),
2. drücken Sie die Ein-/Ausschalttaste auf dem Display für ca. 2 Sekunden, um das Display einzuschalten,
3. wählen Sie auf dem Display den gewünschten Unterstützungsgrad aus (siehe [Seiten 191-218](#) für weitere Informationen über Displays).

Ausschalten des Elektrofahrrads - Modelle 6.9 / 7.9 (ausgenommen e-Country 7.9) / 8.9 / 9.9

1. Drücken Sie kurz die Ein/Aus-Taste auf dem Display, um das Display auszuschalten,
2. Drücken Sie die Ein/Aus-Taste am Akku ca. 2 Sekunden lang, um den Akku auszuschalten.

Komponenten für Elektrofahrräder Modelle 6.9 / 7.9 / 8.9 / 9.9



1 Batterie (Akku)

2 Motor

3 Display (Bordcomputer)

4 Drehmomentsensor (innerhalb des Motors)

5 Bremshebel

6 Batterieschloss (von der anderen Seite)

7 Bremsen

8 Schaltung

9 Kurbeln, Pedale nicht abgebildet

10 Schnellspanner

11 Schaltwerk

12 Reife und Felge

Einschalten des Elektrofahrrads - Modelle 10.9 und e-Country 7.9

1. Schalten Sie die Batterie mit einem kurzen Druck auf die Ein-/Aus-Taste am Rahmen ein (siehe [Seiten 186-188](#)),
2. drücken Sie die Ein-/Ausschalttaste auf dem Display für ca. 2 Sekunden, um das Display einzuschalten,
3. wählen Sie auf dem Display die gewünschte Unterstützungsstufe aus (für weitere Informationen über Displays siehe [Seiten 191-218](#)).

Ausschalten des Elektrofahrrads - Modelle 10.9 und e-Country 7.9

1. Drücken Sie kurz die Ein-/Aus-Taste auf dem Display, um das Display auszuschalten,
2. drücken Sie die Ein-/Aus-Taste am Rahmen ca. 2 Sekunden lang, um den Akku auszuschalten.

Komponenten für Elektrofahrräder Modelle 10.9



1 Batterie (Akku)

2 Motor

3 Display (Bordcomputer)

4 Drehmomentsensor (innerhalb des Motors)

5 Bremshebel

6 Batterieschloss (von der anderen Seite)

7 Bremsen

8 Schaltung

9 Kurbeln, Pedale nicht abgebildet

10 Feste Achse

11 Schaltwerk

12 Reife und Felge

ALLGEMEINE HINWEISE

Das Fahren auf einem Elektrofahrrad, genauso wie andere Sportarten, kann ein Verletzungs- und Schadensrisiko mit sich bringen. Wenn Sie das Elektrofahrrad nutzen möchten, müssen Sie sich mit den Regeln für sicheres Fahren auf einem Elektrofahrrad, ordnungsgemäßer Nutzung und Wartung vertraut machen und danach handeln. Regelmäßige Wartung und richtige Nutzung verringern das Verletzungsrisiko und verlängern die Lebensdauer des Produkts.

Die Elektrofahrrad-Modelle e-Guera, e-Atland, e-Fionna, e-Largo, ONE-Guera, ONE-Largo sind für Fahrten auf asphaltierten Straßen, Radwegen, Schotter- und Waldwegen sowie für Fahrten im Gelände geeignet. Die E-Bikes sind mit Reifen mit größerem Profil ausgestattet, um ausreichend Grip für Fahrten im Gelände zu gewährleisten. Daher kann es bei Fahrten auf glatten Oberflächen (Asphalt, Beton...) zu Vibrationen kommen.

Die Elektrofahrrad-Modelle e-Cross, e-Cross low, e-Gordo, e-Savela sind für Fahrten auf befestigten Straßen, Radwegen, Schotter- und Waldwegen geeignet.

Die Modelle e-Country sind nur für Fahrten auf befestigten Straßen, Radwegen und gepflegten Wegen geeignet.

Bestimmt für folgende Verwendungszwecke: Das Elektrofahrrad ist für Freizeitzwecke zur Verbrauchernutzung vorgesehen.



Elektrofahrräder dürfen nicht zum Durchqueren von Gewässern, zum Springen oder zum Aufprall aus großer Höhe verwendet werden. Sie sollten nicht für extremes Fahren in schwierigem Gelände (Downhill, Enduro, Hindernisfahren) genutzt werden! Wir empfehlen, das Elektrofahrrad von einem Fachbetrieb für Elektrofahrräder zusammenbauen und einstellen zu lassen.

Das Elektrofahrrad kann wie ein normales Fahrrad ohne Unterstützung des Elektromotors genutzt werden. Während der Fahrt ohne Unterstützung (d.h. Unterstützung AUS) bietet jedes Elektrofahrrad einen gewissen Widerstand, der durch das Getriebe im Motor verursacht wird.

Bevor Sie zum ersten Mal losfahren, überprüfen Sie bitte:

- Richtige Fahrradgröße: Eine falsch gewählte Radgröße kann sich auf die Handhabung des Elektrofahrrads auswirken.
- Sattelposition einstellen: Die richtige Höhe und Position des Sattels beeinflussen den Fahrkomfort und die Handhabung des Fahrrads. Die Position des Sattels am Sattelrohr wird durch eine Skala auf den Sattelschienen bestimmt, die das maximale Herausziehen und Annähern an den Lenker markiert!

Hinweis: Auf dem Sattelrohr ist eine Kerbe markiert, die die maximale zulässige Höhe für das Herausziehen angibt. Stellen Sie niemals das Sattelrohr über diese Höhe ein! Dadurch verhindern Sie Schäden am Fahrradrahmen oder am Sattelrohr sowie mögliche Verletzungen.

- Richtige Vorbauhöhe und Lenkerhöhe.

Regelmäßige Überprüfung:

Vor jeder Fahrt sollten Sie den Zustand Ihres Elektrofahrrads regelmäßig überprüfen. Auf diese Weise können viele technische Probleme rechtzeitig vermieden werden. Die Folgen einer unregelmäßigen Kontrolle können in vielen Fällen katastrophal sein. Die Lebensdauer des Rahmens oder der Komponenten wird durch Konstruktion und verwendete Materialien sowie durch Wartung und Nutzungsdauer beeinflusst. Regelmäßige Kontrollen durch qualifizierte Fachleute sollten zur Selbstverständlichkeit werden. Heben Sie das Elektrofahrrad 5-10 cm über den Boden an und lassen Sie es los. Dadurch können Sie sicherstellen, dass alles ausreichend angezogen ist. Führen Sie dann eine visuelle und haptische Überprüfung des gesamten Elektrofahrrads durch, insbesondere das ordnungsgemäße Anziehen aller Schrauben, Muttern, Tretlagers, Pedale usw.

Räder und Reifen: Überprüfen Sie, ob die Reifen ordnungsgemäß aufgepumpt sind. Das Fahren mit unter- oder überfüllten Reifen kann zu einer schlechten Lenkbarkeit des Fahrrads führen. Wir empfehlen, den vom Hersteller auf dem Reifen angegebenen Maximal- und Minimaldruck einzuhalten. Prüfen Sie den Verschleiß und die richtige Form der Reifen. Wenn Beulen oder Risse auf den Reifen auftreten, sollten die Reifen vor der Verwendung ausgetauscht werden. Überprüfen Sie anschließend durch Drehen der Räder, ob der Reifen richtig auf der Felge sitzt und ob die Räder richtig zentriert sind, keine lockeren Speichen vorhanden sind und keine Speichen fehlen. Stellen Sie sicher, dass das Vorder- und Hinterrad ordnungsgemäß gesichert sind (Abbildung 1).

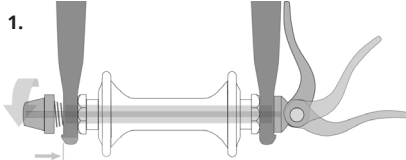

Wenn es sich um ein Rad mit einer festen Achse handelt, stellen Sie sicher, dass die Achse in die richtige Richtung eingebaut ist (bei Vorderrädern).

Verfahren zum Befestigen der Räder mit fester Achse (Maxle Lite).

Öffnen Sie den Maxle Hebel. Der Hebel muss immer in der Aussparung am Achsflansch verbleiben.



Der Maxle-Hebel darf im geschlossenen Zustand weder die Gabel noch den Rahmen berühren. Der Kontakt könnte zu unzureichender Spannung des Hebels führen.

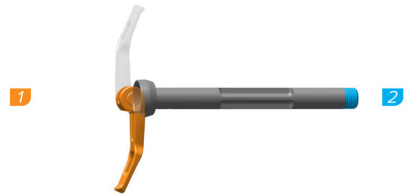

Führen Sie den Maxle-Hebel durch die Öffnung im rechten Gabelbein und den Nabenkörper, so dass er in Kontakt mit dem Gewinde in der Aussparung auf der linken Seite kommt. Drehen Sie den Maxle-Hebel im Uhrzeigersinn, bis er stoppt, um ihn in der Aussparung zu befestigen.

Entfernen Sie den Maxle-Hebel aus der Aussparung am Achsflansch. Drehen Sie den Hebel in die gewünschte geschlossene Position.

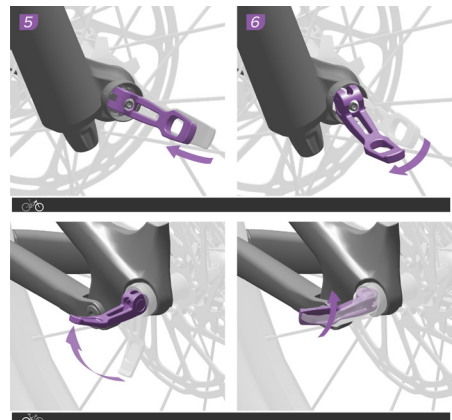
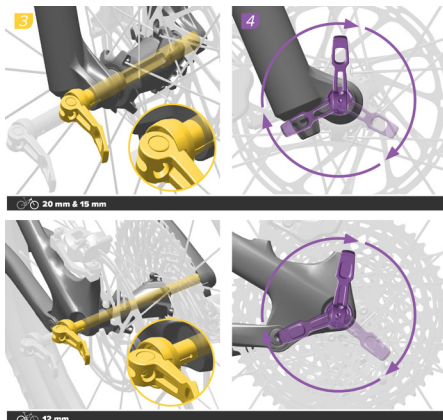

Schließen Sie den Hebel und überprüfen Sie, dass er weder die Gabel noch den Rahmen berührt. Das Spannen des Hebels ist ausreichend, wenn er einen Abdruck in Ihrer Hand hinterlässt.

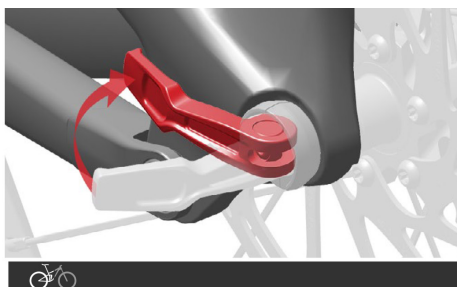
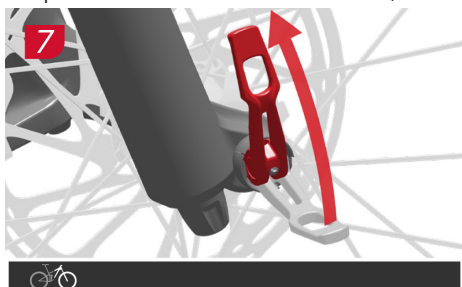

CZ
SK
EN
DE



Nach dem Schließen des Maxle-Schnellspanners sollten Sie versuchen, die Position des Hebels nicht zu ändern oder ihn zu drehen. Eine Änderung der Position oder Drehung des Maxle-Hebels kann dazu führen, dass die Achse sich lockert und die Sicherung der Achse beeinträchtigt wird, was zu schweren Verletzungen oder sogar zum Tod des Fahrers führen kann.

Einstellung der Feder-Spannung

Um die Spannung des Hebels zu erhöhen, öffnen Sie den Hebel und platzieren ihn in der Aussparung. Drehen Sie den Spannhebel mit einem 2,5-mm-Inbusschlüssel eine Raste im Uhrzeigersinn. Schließen Sie den Hebel und überprüfen Sie die Spannung. Wiederholen Sie diesen Vorgang, bis die gewünschte Spannung erreicht ist. Schließen Sie dann den Hebel in der gewünschten Position.

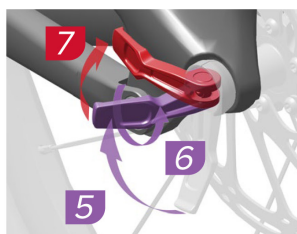
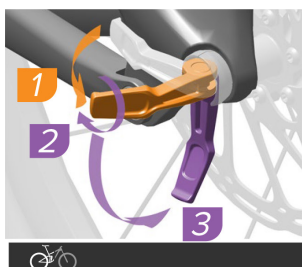
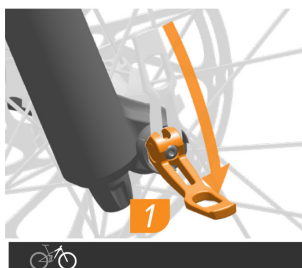

Gabel mit 38 mm oberem Gabelschaft: Der geschlossene Maxle-Hebel darf sich nicht in einem größeren schattierten Bereich befinden. Der ordnungsgemäß angezogene Maxle-Hebel darf nach dem Schließen NUR in einem kleineren schattierten Bereich liegen.

kleinere Bereich

größeres Bereich

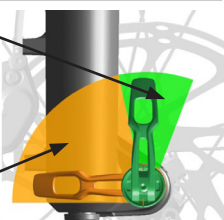

Bremsen: Überprüfen Sie die Funktionalität der Bremsen. Drücken Sie beide Bremshebel und schieben Sie das Rad nach vorne. Sind die Bremsbeläge vollständig im Kontakt mit der Bremsscheibe, ohne dass die Hebel das Lenkrad berühren? Wenn nicht, müssen die Bremsen eingestellt (entlüftet) werden. Überprüfen Sie, ob die Bremsbeläge abgenutzt sind. Bremsbeläge und Bremsscheiben verschleifen durch den Gebrauch, daher ist es wichtig, die Bremsen regelmäßig zu warten und abgenutzte Teile rechtzeitig auszutauschen.

Schaltung und Kette: Die Kette erfordert regelmäßige Wartung, um ihre Lebensdauer zu verlängern. Vor dem Schmieren ist es ratsam, die Kette und die Ritzel zu reinigen. Verwenden Sie dafür geeignete Kettenpflegeprodukte. Die Kette dehnt sich mit der Zeit aus. Die Lebensdauer der Kette ist sehr individuell und hängt von der Qualität der Kette, der gefahrenen Kilometer, dem Fahrstil und dem Gelände ab, auf dem Sie fahren. Ein regelmäßiger Austausch ist erforderlich. Den Zustand der Kette können Sie mit einem speziellen Kettenmessgerät überprüfen. Eine ausgeleierte oder beschädigte Kette kann die Kettenblätter und Ritzel beschädigen. Beim Schalten kommt es zu Abnutzung und Dehnung des Schaltzugs. Die Schaltung muss regelmäßig eingestellt werden, damit sie ordnungsgemäß schaltet. Feine Korrekturen können durch Lösen oder Anziehen der Bowdenzugmutter am Schalthebel vorgenommen werden.

Gabeln: Bei den CRUSSIS-Fahrrädern können Sie auf verschiedene Arten und Typen von Gabeln treffen.



Sie sollten niemals die Gabel während des Offroad-Fahrens oder beim Springen verriegeln. Dadurch kann die Gabel bei großer Belastung beschädigt werden. Dies kann auch zu Unfällen und Verletzungen führen.



Beachten Sie bitte auch, dass die Gabel nicht für den Einsatz in extrem anspruchsvollem Gelände, für Sprünge, Downhill, Freeride oder Dirt Jumps vorgesehen ist. Die Nichtbeachtung dieser Informationen kann zu Beschädigungen der Gabel, Unfällen oder sogar zum Tod führen. Die Nichtbeachtung dieser Informationen führt zum Erlöschen der Garantie.

Gefederte Gabel SR SUNTOUR

SR SUNTOUR XCM HLO DS 26"

(e-Atland 6.9, e-Guera 6.9)
 Federweg: 100 mm
 Gabelschenkelbreite: 30 mm
 Gabelschaft: 1 1/8"
 Federung: Hydraulische Nabe mit Öl/Feder
 Verriegelung: von der Gabel (Kronen)
 Achse: Schnellspanner 9 mm

SR SUNTOUR NEX HLO DS 700c

(e-Cross 7.9-XS / 7.9-M, ONE-Cross 7.9-XS / 7.9-M,
 e-Cross low 7.9-XS / 7.9-M, ONE-Cross low 7.9-XS
 / 7.9-M, e-Gordo 7.9-XS / 7.9-M,
 e-Savela 7.9-XS / 7.9-M)
 Federweg: 63 mm
 Gabelschenkelbreite: 28 mm
 Gabelschaft: 1 1/8"
 Federung: Hydraulische Nabe mit Öl/Feder
 Verriegelung: von der Gabel (Kronen)
 Achse: Schnellspanner 9 mm

SR SUNTOUR XCM32-ATB NLO DS 27,5"

(e-Country 7.9-XS / 7.9-M)
 Federweg: 100 mm
 Gabelschenkelbreite: 32 mm
 Gabelschaft: 1 1/8"
 Federung: Hydraulische Nabe mit Öl/Feder
 Verriegelung: von der Gabel (Kronen)
 Achse: Schnellspanner 9 mm

SR SUNTOUR XCM32 NLO DS 29

(e-Fionna 7.9-XS / 7.9-M, e-Largo 7.9-XS / 7.9-M/
 7.9-L, ONE-Largo 7.9-XS / 7.9-M)
 Federweg: 100 mm
 Gabelschenkelbreite: 32 mm
 Gabelschaft: 1 1/8"
 Federung: Hydraulische Nabe mit Öl/Feder
 Verriegelung: von der Gabel (Kronen)
 Achse: Schnellspanner 9 mm

SR SUNTOUR XCM32 NLO DS 27,5"

(e-Atland 7.9-XS / 7.9-M/ 7.9-L, e-Guera 7.9-XS / 7.9-M, ONE-Guera 7.9-XS / 7.9-M)

Federweg: 100 mm

Gabelschenkelbreite: 32 mm

Gabelschaft: 1 1/8"

Federung: Hydraulische Nabe mit Öl/Feder

Verriegelung: von der Gabel (Kronen)

Achse: Schnellspanner 9 mm

CZ

SK

EN

DE

WICHTIGE SICHERHEITSHINWEISE

1. Es ist äußerst wichtig, die gefederte SR-SUNTOUR Gabel von einem qualifizierten Fahrradmechaniker ordnungsgemäß installieren zu lassen. Falsch installierte Gabeln sind extrem gefährlich und können zu schweren oder tödlichen Verletzungen führen.

2. Die Fahrradgabel ist für die Verwendung durch einen Fahrer auf Mountainbikes und ähnlichen Geländestrecken konzipiert. **Es ist nicht ratsam, auf unebenen Geländefahrten mit gesperrter Gabel zu fahren.**

3. Stellen Sie vor der Fahrt sicher, dass die Bremsen ordnungsgemäß installiert und eingestellt sind. Verwenden Sie die Bremsen vorsichtig und machen Sie sich mit ihren Eigenschaften und der Bremsleistung unter normalen Bedingungen vertraut. Starkes Bremsen oder unsachgemäßer Gebrauch der Vorderradbremse kann zu einem Sturz führen. Wenn die Bremsen nicht richtig eingestellt sind oder falsch installiert wurden, kann der Fahrer schwer oder tödlich verletzt werden.

4. Unter bestimmten Umständen kann es zu einem Defekt der Gabel kommen, z. B. wenn Öl verloren geht, Komponenten verbogen oder gebrochen sind oder Teile der Gabel beschädigt sind. Ein Gabeldefekt muss nicht sichtbar sein. Fahren Sie nicht mit dem Fahrrad, wenn Sie verbogene oder gebrochene Teile der Gabel, Ölverlust, Geräusche aufgrund übermäßiger Federung oder andere Anzeichen eines möglichen Gabeldefekts feststellen. Bringen Sie das Elektrofahrrad zur Überprüfung und Reparatur zu einem qualifizierten Händler. Bei einem Gabeldefekt kann das Fahrrad beschädigt werden oder der Fahrer verletzt werden. Gefederte Gabeln und Dämpfer enthalten hoch komprimierte Flüssigkeiten und Gase. Die in dieser Anleitung aufgeführten Warnhinweise müssen beachtet werden, um Verletzungen oder den Tod zu verhindern. Versuchen Sie niemals, die Kartusche oder den Dämpfer zu öffnen. Sie stehen unter hohem Druck, wie zuvor erwähnt. Wenn Sie versuchen, die Kartusche oder den Dämpfer zu öffnen, riskieren Sie schwere Verletzungen.

5. Verwenden Sie immer Originalteile von SR-SUNTOUR. Die Verwendung von nicht originalen Ersatzteilen macht die Garantie ungültig und kann zu einem strukturellen Defekt der Gabel führen. Ein struktureller Defekt kann den Verlust der Kontrolle über das Fahrrad und möglicherweise schwerwiegende oder tödliche Verletzungen zur Folge haben.

6. Wenn Sie einen Fahrradträger für Ihr Auto verwenden, müssen Sie die Gebrauchsanweisung für den jeweiligen Träger beachten. Wenn Sie ein Elektrofahrrad auf dem Auto- oder Heckträger bei schlechtem Wetter transportieren, sollten Sie das Elektrofahrrad vor Wasser schützen, indem Sie eine geeignete Abdeckung verwenden. Denn beim Fahren im Regen wirkt der Wasserdruck auf das Elektrofahrrad wie bei einer Hochdruckreinigung, was das Elektrofahrrad ernsthaft beschädigen kann.

7. Die Gabel wurde so konstruiert, dass sie das Vorderrad mit einer Schnellspanner oder einer festen Achse sichert. Stellen Sie sicher, dass Sie die Art der Achse des Elektrofahrrads verstehen und wie Sie damit richtig umgehen. Verwenden Sie keine Schraube auf der Achse. Ein unsachgemäß montiertes Rad kann sich bewegen oder sich vom Fahrrad lösen, was zu Schäden am Fahrrad und schweren Verletzungen oder dem Tod des Fahrers führen kann.

8. Befolgen Sie alle Anweisungen in der Bedienungsanleitung bezüglich Wartung und Pflege dieses Produkts.

Feder-Vorspannung

Die Gabel kann an das Gewicht und die Fahrpräferenzen des Fahrers angepasst werden, indem die Feder-Vorspannung eingestellt wird. Dabei wird nicht die Härte der gewundenen Feder, sondern die Vorspannung angepasst. Dies reduziert den 'SAG' der Gabel, wenn der Fahrer auf das Elektrofahrzeug steigt. Standardmäßig wird eine mittelharte Feder verwendet. Durch Drehen des Vorspannungsrad im Uhrzeigersinn erhöhen Sie die Vorspannung, und durch Drehen gegen den Uhrzeigersinn verringern Sie sie. SR SUNTOUR-Gabeln bieten zwei weitere Federhärtegrade: weicher und härter als die Standardfeder.

Sperrsystem

Die 'Sperrfunktion' der SR SUNTOUR-Gabeln verhindert das sogenannte 'Wippen' der Gabel beim Fahren im Stehen oder bergauf. Die Gabel ist nicht zu 100% gesperrt. Es gibt ein paar Millimeter Spiel, um ein Durchstoßen der Ölpatrone zu verhindern. Dieses System schützt die Gabel, falls Sie vergessen, sie im Gelände zu entsperren.

Gabelkrone abschließen

Um die Gabel zu sperren, drehen Sie den 'Speed Lock-Out'-Hebel um 90° im Uhrzeigersinn. Zum Entsperren drehen Sie gegen den Uhrzeigersinn.



Illustrative Bilder

Verriegeln/Entriegeln der Gabel

Feder-Vorspannung

WARTUNG UND PFLEGE

SR SUNTOUR-Gabeln sind so konstruiert, dass sie nahezu wartungsfrei sind. Da jedoch bewegliche Teile Feuchtigkeit und Verschmutzungen ausgesetzt sind, kann die Leistung der Gabel nach einigen Fahrten abnehmen. Zur Sicherstellung hoher Leistung, Sicherheit und langer Lebensdauer der Gabel ist regelmäßiger Service und Wartung erforderlich.

Vor jeder Fahrt

Wenn Sie Risse, Dellen, Abnutzung, Verformungen, Ölaustritte oder andere Beschädigungen an der Gabel oder anderen Komponenten feststellen, wenden Sie sich an einen Fachmechaniker, der die Gabel oder das Elektrofahrzeug überprüfen sollte.

Beachten Sie, dass die Garantie verfällt, wenn die Gabel nicht gemäß dem Handbuch gewartet wird.

Verwenden Sie keine Hochdruckreiniger oder andere Verfahren, die hohen Wasserdruck zur Reinigung verwenden. Dadurch kann Wasser durch die Dichtungen in die Gabel gelangen.



Wenn Sie das Elektrofahrrad unter extremen Bedingungen (z. B. im Winter oder in Küstengebieten) oder in extremem Gelände verwenden, wird empfohlen, die Wartung häufiger durchzuführen, als in den nachstehenden Anweisungen angegeben. Wenn Sie denken, dass die Gabel an Leistung verloren hat oder sich anders verhält als normal, kontaktieren Sie sofort einen Fachhändler und lassen Sie die Gabel überprüfen.

Nach jeder Fahrt

Reinigen Sie die Gabelbeine und Dichtungen mit einem öligen Tuch, das für diesen Zweck vorgesehen ist (z. B. Brunox Deo oder ähnlich). Die Verwendung eines ungeeigneten Reinigungsmittels kann zu irreparablen Schäden an der Gabel führen. Überprüfen Sie, ob auf den Gabelbeinen Kratzer vorhanden sind.

Alle 50 Betriebsstunden

WARTUNG A - Durchgeführt durch einen Händler oder Servicetechniker.

Alle 100 Betriebsstunden

WARTUNG B - Durchgeführt durch einen Händler oder Servicetechniker. Idealerweise vor der Wintersaison, um die Gabel auf extreme Wetterbedingungen vorzubereiten.

WARTUNG A

Überprüfen Sie die Funktion der Gabel. Überprüfen Sie das Anzugsmoment aller Schrauben und Muttern (10 Nm). Überprüfen Sie, ob auf den Gabelbeinen Kratzer, Dellen, Risse, Farbveränderungen, Anzeichen von Abnutzung oder Anzeichen beginnender Korrosion vorhanden sind. Führen Sie die Wartung mit einem öligen Tuch durch.

WARTUNG B

WARTUNG A + Demontage. Komplette Reinigung der Gabel von innen und außen. Reinigung und Schmierung der Dichtungen und Reinigungsringe. Überprüfen Sie das Anzugsmoment. Anpassung an die Fahrerpräferenzen. Vor der Demontage überprüfen Sie das Spiel in der Gabel, indem Sie das Vorderrad blockieren und den Lenker leicht nach vorne und hinten drücken. Wenn in der Gabel Spiel vorhanden ist, senden Sie sie an einen autorisierten SR SUNTOUR-Service.

Bitte beachten Sie, dass alle SR SUNTOUR-Patronen und Metallhülsen normalem Verschleiß unterliegen und ihre Haltbarkeit und Funktionsfähigkeit sehr individuell ist und von der Anzahl der gefahrenen Kilometer, dem Fahrstil, dem Gelände und der Umgebung abhängt.



Metallhülsen haben eine begrenzte Garantie von einem Jahr. Kunststoffhülsen haben eine Garantie von sechs Monaten. Für Gabeln mit Kunststoffhülsen wird die Verwendung von ölen mit Teflon nicht empfohlen. Dies könnte die Hülse beschädigen.

Die ROCKSHOX-Federgabel

ROCKSHOX FS Judy Silver TK Solo Air 29"

(e-Fionna 8.9-M / 9.9-M / 9.9-L, e-Largo 8.9-M / 8.9-L / 9.9-M / 9.9-L,
ONE-Largo 8.9-M / 8.9-L / 9.9-M / 9.9-L)
Federweg: 100 mm
Gabelschenkelbreite: 30 mm
Gabelschaft: 1 1/8"
Federung: Luftfederung Solo Air
Verriegelung: von der Gabel (Kronen)
Achse: Schnellspanner 9 mm

ROCKSHOX FS Judy Silver TK Solo Air 27,5"

(e-Atland 8.9-M / 8.9-L / 9.9-M / 9.9-L, e-Guera 8.9-S / 8.9-M / 9.9-S / 9.9-M / 9.9-L, ONE-Guera 8.9-S / 8.9-M / 9.9-S / 9.9-M / 9.9-L)
Federweg: 100 mm
Gabelschenkelbreite: 30 mm
Gabelschaft: 1 1/8"
Federung: Luftfederung Solo Air
Verriegelung: von der Gabel (Kronen)
Achse: Schnellspanner 9 mm

ROCKSHOX FS Paragon Gold RL Solo Air 700c

(e-Cross 9.9-M, ONE-Cross 9.9-M,
e-Cross low 9.9-S/ 9.9-M,
ONE-Cross low 9.9-S/ 9.9-M)
Federweg: 65 mm
Gabelschenkelbreite: 30 mm
Gabelschaft: 1 1/8"
Federung: Luftfederung Solo Air
Verriegelung: von der Gabel (Kronen)
Achse: Schnellspanner 9 mm

ROCKSHOX FS Recon Silver RL Solo Air 29"

(e-Fionna 10.9-M, e-Largo 10.9-M)
Federweg: 120 mm
Gabelschenkelbreite: 32 mm
Gabelschaft: 1,5" Tapered
Federung: Luftfederung Solo Air
Verriegelung: von der Gabel (Kronen)
Achse: fest 15x100 mm (Maxle Lite)

ROCKSHOX FS Recon Silver RL Solo Air 27,5"

(e-Guera 10.9, e-Atland 10.9)
Federweg: 120 mm
Gabelschenkelbreite: 32 mm
Gabelschaft: 1,5" Tapered
Federung: Luftfederung Solo Air
Verriegelung: von der Gabel (Kronen)
Achse: fest 15x100 mm (Maxle Lite)

Verriegelung der Gabel an der Krone



illustratives Bild

WICHTIGE SICHERHEITSHINWEISE

1. Es ist äußerst wichtig, dass die ROCKSHOX-Federgabel von einem qualifizierten Fahrradmechaniker ordnungsgemäß installiert wird. Falsch installierte Gabeln sind äußerst gefährlich und können zu schweren oder sogar tödlichen Verletzungen führen.

2. Die Gabel an Ihrem Fahrrad ist für die Verwendung durch einen Fahrer auf Mountainbike-Strecken und ähnlichen Geländebedingungen ausgelegt. Es ist nicht ratsam, mit verriegelter Gabel im Gelände zu fahren.

3. Stellen Sie vor der Fahrt sicher, dass die Bremsen ordnungsgemäß installiert und eingestellt sind. Benutzen Sie die Bremsen vorsichtig und machen Sie sich mit ihren Eigenschaften und der Bremsleistung unter normalen Bedingungen vertraut. Hartes Bremsen oder unsachgemäßer Gebrauch der Vorderbremse kann zu einem Sturz führen. Wenn die Bremsen nicht richtig eingestellt oder unsachgemäß installiert sind, kann der Fahrer schwerwiegend oder tödlich verletzt werden.

4. Unter bestimmten Umständen kann es zu einem Defekt der Gabel kommen, z. B. bei Ölverlust, Biegung oder Bruch von Komponenten oder Teilen der Gabel. Ein Gabeldefekt ist möglicherweise nicht sichtbar. Fahren Sie nicht mit dem Fahrrad, wenn Sie verbogene oder gebrochene Teile der Gabel, Ölverlust, Geräusche durch übermäßige Federung oder andere Anzeichen eines möglichen Gabeldefekts wie den Verlust der Stoßdämpfungseigenschaften bemerken. Bringen Sie Ihr Fahrrad zur Überprüfung und Reparatur zu einem autorisierten Händler. Bei einem Gabeldefekt kann das Fahrrad beschädigt oder die Person verletzt werden. Federnde Gabeln und Hinterradaufhängungen enthalten hochdruckhaltige Flüssigkeiten und Gase. Die Warnhinweise in dieser Anleitung müssen beachtet werden, um Verletzungen oder Tod zu vermeiden. Versuchen Sie niemals, die Patrone oder den Dämpfer zu öffnen, da sie wie bereits erwähnt, unter hohem Druck stehen. Wenn Sie versuchen, die Patrone oder den Dämpfer zu öffnen, riskieren Sie schwere Verletzungen.

5. Verwenden Sie immer Originalteile von RockShox. Die Verwendung von nicht originalen Ersatzteilen führt zum Verlust der Garantie und kann zu einem strukturellen Defekt der Gabel führen. Ein struktureller Defekt kann den Verlust der Kontrolle über das Fahrrad und möglicherweise schwere oder tödliche Verletzungen verursachen.

6. Wenn Sie einen Fahrradträger für Ihr Auto verwenden, beachten Sie bitte die Gebrauchsanweisung des Trägers bei allen Handhabungen. Wenn Sie das Fahrrad auf dem Träger oder hinter dem Auto bei schlechtem Wetter transportieren, müssen Sie das Fahrrad mit einer geeigneten Abdeckung vor Wasser schützen, da beim Fahren im Regen der Wasserdruck auf das Fahrrad wie bei einem Hochdruckreiniger wirkt, was zu ernsthaften Beschädigungen des Fahrrads führen kann.

7. Die Gabel ist so konstruiert, dass sie mit einer Schnellspanner oder einer Steckachse das Vorderrad hält. Stellen Sie sicher, dass Sie die Art der Achse an Ihrem Fahrrad verstehen und wie sie ordnungsgemäß gehandhabt wird. Verwenden Sie keine Schraube an der Achse. Ein unsachgemäß montiertes Fahrrad kann zu Bewegungen oder Lockerungen am Fahrrad führen, was zu dessen Beschädigung und schweren Verletzungen oder Tod des Fahrers führen kann.

8. Befolgen Sie alle Anweisungen in der Bedienungsanleitung für die Pflege und Wartung dieses Produkts.

CZ

SK

EN

DE

KONTROLLE UND WARTUNG

Vor jeder Fahrt

Wenn Sie Risse, Dellen, Kratzer, Verformungen, Öllecks oder andere Schäden an der Gabel oder anderen Komponenten feststellen, wenden Sie sich an einen Fachmechaniker, um die Gabel oder das Fahrrad überprüfen zu lassen.

Überprüfen Sie den Luftdruck. Belasten Sie die Gabel mit Ihrem gesamten Gewicht. Wenn sie sich weich anfühlt, pumpen Sie die Gabel auf die gewünschte Härte auf. (Weitere Informationen finden Sie im Abschnitt "Luftdruckeinstellung"). Überprüfen Sie die Räder, Kabel und Bowdenzüge auf festen Sitz - sie dürfen die Lenkbewegung nicht einschränken.

Nach jeder Fahrt

Reinigen Sie Schmutz und Ablagerungen. Verwenden Sie keine Hochdruckreiniger - das Wasser könnte durch die Staubdichtungen in die Gabel eindringen. Schmieren Sie die Staubdichtungen und die Gabelbeine. Verwenden Sie zum Schmieren kein Öl, das nicht für Gabeln bestimmt ist. Fragen Sie Ihren Fachhändler nach dem geeigneten Öl.

Alle 25 Stunden

Fahrtzeit Überprüfung des Ölstandes.

Überprüfung des korrekten Drehmoments der Gabelhalterungen und anderer Komponenten. Reinigung und Schmierung des Außenkabels und der Bowdenzüge.

Alle 50 Stunden

Fahrtzeit Entfernen der Dämpfer, Reinigung/Überprüfung der Buchsen und Austausch des Öls (falls erforderlich). Reinigung und Schmierung des Luftdämpfer-Montagesatzes.

Alle 100 Stunden

Fahrtzeit Vollständige Reinigung der Gabel von innen und außen, Reinigung und Schmierung der Staubdichtungen und Reinigungsringe, Austausch des Öls im Dämpfungssystem, Überprüfung des Anziehdrehmoments und Anpassung an die Fahrereinstellungen. Überprüfen Sie vor der Demontage das Spiel der Gabel, indem Sie das Vorderrad blockieren und den Vorbau leicht nach vorne und hinten drücken. Wenn Spiel in der Gabel vorhanden ist, wenden Sie sich an einen Fachmechaniker.

Einstellung des Luftdrucks

1. Entfernen Sie die Ventilkappe. Schrauben Sie das Pumpenventil auf das Gabelventil.
2. Pumpen Sie die Gabel auf den gewünschten Druck auf. Überschreiten Sie niemals den maximal zulässigen Druck des Herstellers. Den empfohlenen Druck und den maximalen Druck finden Sie in der nachstehenden **Tabelle oder am Gabelholm**.





Für das Aufpumpen von RockShox-Gabeln verwenden Sie bitte nur dafür vorgesehene Gabel- und Dämpferpumpen. Die Verwendung eines ungeeigneten Ventiladapters kann zu Beschädigungen der Gabel führen! Beim Aufpumpen muss die Gabel entsperrt sein, da sonst Schäden auftreten können! Bitte beachten Sie, dass alle RockShox-Gabeln einer normalen Abnutzung unterliegen und ihre Lebensdauer und ordnungsgemäße Funktion stark von der gefahrenen Kilometerzahl, dem Fahrstil, dem Gelände und der Umgebung abhängen. Bei Gabeln mit Kunststoffgehäusen empfehlen wir die Verwendung von Ölen mit Teflonzusätzen, da ansonsten eine Beschädigung des Gehäuses droht.

Rahmen: Verwenden Sie keinen verbogenen oder gebrochenen Rahmen. Versuchen Sie niemals, den Rahmen eigenständig zu begradigen oder zu reparieren. Konsultieren Sie Beschädigungen am Rahmen mit Ihrem CRUSSIS E-Bike-Händler. Die meisten CRUSSIS E-Bikes sind mit einer Halterung für einen Korb am Rahmen ausgestattet. Wir empfehlen die Verwendung von stabilen Körben (zum seitlichen Herausnehmen der Flasche), um ein Ausbrechen der Schrauben zu vermeiden.

Tragfähigkeit des Fahrrads: Die Tragfähigkeit des Fahrrads, wie in den Spezifikationen der einzelnen Modelle angegeben, ergibt sich aus dem Gewicht des Fahrers, dem Gewicht des Fahrrads selbst und dem Gewicht aller aktuellen Zubehöreile (Gepäckträger, Schutzbleche usw.) und der Ladung.



Halten Sie immer alle Komponenten sauber.

Wenn Sie das E-Bike mit Wasser reinigen (verwenden Sie keine Hochdruckreiniger zum Reinigen des Fahrrads oder seiner Einzelteile) - entfernen Sie immer vor dem Waschen den Akku vom Fahrrad. Trocknen Sie das E-Bike gründlich, bevor Sie den Akku wieder einsetzen. Nach jeder Fahrt empfehlen wir, das Fahrrad zu trocknen, insbesondere alle elektrischen Komponenten. Im Winter sollten Sie der Wartung des E-Bikes besondere Aufmerksamkeit schenken und die Komponenten nach Fahrten von Salz und Feuchtigkeit reinigen. Führen Sie die Wartung in regelmäßigen Abständen durch. Die empfohlene Reifendruckinformation finden Sie direkt an der Seitenwand des Reifens!

Dieses Handbuch ist universell für das Antriebssystem der Panasonic GX-Serie.

GX Power plus Motoren sind mit allen Panasonic Modellen der 6.9, 7.9, 8.9 Serie ausgestattet.

GX Ultimate Motoren sind mit allen Panasonic Modellen der 9.9, 10.9 Serie ausgestattet.

System: **Panasonic GX power plus**

Maximales Drehmoment: 75 Nm

Leistung: 250 W

Gewicht: 3,2 kg

Dichtigkeit: IPX5

Pedalsensor: Torsion und Trittfrequenz

System: **Panasonic GX power plus**

Maximales Drehmoment: 95 Nm

Leistung: 250 W

Gewicht: 2,95 kg

Dichtigkeit: IPX5

Pedalsensor: Torsion und Trittfrequenz



ELEKTROFAHRRADSYSTEM

Der Motor wird über einen in der Mittelachse integrierten Torsionssensor (Druck, Kraft) aktiviert. Der Torsionssensor wertet die Trittfrequenz und die Kraft aus, die er an die Steuereinheit weitergibt, die die Motorleistung entsprechend der getretenen Kraft dosiert. Der E-Bike-Motor schaltet sich nach etwa einer Umdrehung der Tretkurbel ein. Er schaltet sich nach 1-2 Sekunden wieder aus, wenn Sie aufhören zu treten. Der Motor schaltet sich aus, wenn die Geschwindigkeit 25 km/h erreicht, und schaltet sich wieder ein, wenn die Geschwindigkeit unter diese Grenze fällt. Damit erfüllt es er alle europäischen Normen und ist dennoch ein Fahrrad. Das E-Bike ist mit einem LC-D-Display ausgestattet, das den Elektroantrieb steuert. Auf dem Display (Controller) können verschiedene Unterstützungsmodi (OFF - HIGH) ausgewählt werden. Der höchste Unterstützungsmodus ist HIGH, der OFF-Unterstützungsmodus ist ohne die Hilfe des Elektromotors. Das LCD-Display verfügt auch über eine „Gehilfe“  Funktion. In diesem Modus fährt das Fahrrad bis zu einer Geschwindigkeit von ca. 6 km/h ohne Tretunterstützung. Die Fußgängerunterstützung hilft beim Schieben oder Anfahren. Diese Funktion ist nicht für Dauerhafte Fahrten gedacht geeignet.

Optionale Fahrprogramme:

[HIGH] *1 Auf geraden Straßen und an Steigungen wird eine starke Motorunterstützung geboten.

[AUTO] *1 Die Motorunterstützung ändert sich automatisch je nach Anforderung.

[STD] *1 Die mittlere Motorunterstützung wird am besten auf geraden Straßen und an Steigungen verwendet.

[ECO] *1 Auf geraden Straßen und an Steigungen wird eine geringe Motorunterstützung bereitgestellt.

[OFF] *1 Keine Motorunterstützung.

*1 Die Motorunterstützung kann je nach Wetterbedingungen, Straßenverhältnissen, Fahrrad oder Fahrstil variieren.

Die Modi der Motorunterstützung sind abgestuft, d.h. ECO (geringste Unterstützung) - HIGH (höchste Unterstützung) unterstützt bis zu einer Geschwindigkeit von 25 km/h. Der Torsionssensor übermittelt Informationen über die Tretkraft, je mehr Sie in die Pedale treten, desto mehr unterstützt der Elektromotor. Schiebehilfe: Das Fahrrad fährt bis zu einer Geschwindigkeit von ca. 6 km/h selbstständig und hilft beim Anfahren oder Schieben. Diese Funktion ist nicht für das permanente Fahren geeignet! Die Geschwindigkeit und Leistung der Schiebehilfe ist abhängig von der Übersetzung (größeres Ritzel weniger Geschwindigkeit, aber mehr Leistung, kann am Berg verwendet werden kleineres Ritzel mehr Geschwindigkeit, aber weniger Leistung, kann in der Ebene verwendet werden). Damit die Schiebehilfe richtig funktioniert, empfehlen wir kleinere Ritzel zu verwenden.



AKKU-INFORMATIONEN

Derzeit werden am häufigsten Lithium-Ionen-Batterien (Li-Ion) verwendet, deren Vorteil vor allem in ihrem geringen Gewicht und ihrer langen Lebensdauer liegt. Lithium-Ionen-Batterien haben eine sehr niedrige Selbstentladungsrate. Von der ersten Ladung an muss der Akku in seinem Arbeitszyklus (Entladung/Ladung) gehalten werden, auch wenn er nicht benutzt wird, entlädt er sich von selbst. Es wird empfohlen, den Akku regelmäßig aufzuladen, auch wenn er nicht benutzt wird, etwa einmal im Monat, und ihn mit einer Kapazität von 60-80 % zu lagern. Andernfalls kann der Akku beschädigt werden, was zu einer geringeren Reichweite oder im schlimmsten Fall zur völligen Funktionsunfähigkeit führen kann. Durch regelmäßiges Aufladen bei der Lagerung verlängern Sie die Lebensdauer des Akkus. Wir empfehlen Ihnen, den Akku vor dem ersten Gebrauch vollständig aufzuladen. Da Li-Ion Akkus keinen Memory-Effekt haben, können sie jederzeit wieder aufgeladen werden. Die maximale Kapazität wird nach ca. 5 - 10 Aufladungen erreicht. Halten Sie den Akku immer geladen und laden Sie ihn nach einer Fahrt auf, nicht vor der nächsten Fahrt. Li-Ion-Akkus sind zu 100% recycelbar. Sie können den Akku bei jeder Sammelstelle oder direkt beim Händler abgeben. Der Akku wird mit dem mitgelieferten 230/240-V-Ladegerät aufgeladen, die Ladezeit beträgt ca. 5 - 9 Stunden (je nach Akkukapazität und Entladezustand). Der Akku kann während des Ladevorgangs im Fahrrad verbleiben, oder er kann rausgenommen werden. Um den Akku zu entfernen, entriegeln Sie die Akkuhalterung und entfernen Sie dann den Akku. Der Akku hat eine Schutzart IP X5.



Schalten Sie das E-Rad-System immer aus, bevor Sie den Akku laden! Tauchen Sie den Akku niemals in Wasser (oder andere Flüssigkeiten), lagern Sie ihn nicht in einer feuchten Umgebung und zerlegen Sie ihn nicht. Vergewissern Sie sich vor jeder Fahrt, dass der Akku richtig eingesetzt und verriegelt ist. An CRUSSIS Fahrrädern finden Sie verschiedene Batterietypen. Um den Akku zu entriegeln, drehen Sie den Schlüssel nach links, um ihn zu lösen. Zum Verriegeln drehen Sie ihn nach rechts. Sie können den Akku auch entriegeln, indem Sie den Schlüssel nach links drehen, und ihn verriegeln, indem Sie den Akku in den Rahmen einrasten lassen. Einige Modelle können mit einem Schloss ausgestattet sein, siehe Abbildung unten. Zum Herausnehmen des Akkus muss die Verriegelung nach unten in Richtung Motor gedrückt werden.

Rahmenakku 1 - voll integriert, 720 Wh oder 900 Wh.

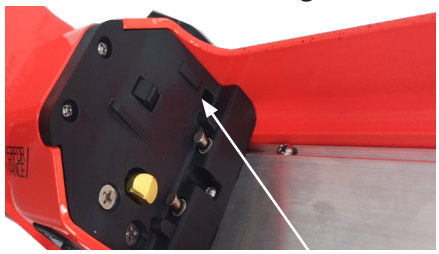

Sicherung Batterie



Erst den Stecker aufstecken, dann das Schloss anklicken

Akku-Schloss



Batterie-Sicherung



Batterieanzeige, Batterie-Ein/Aus-Taste

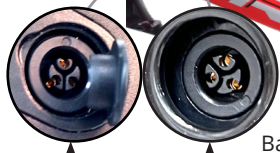

900Wh

720Wh

Batterieladestecker für den Anschluss des Ladegeräts

Um den Akku einzuschalten, drücken Sie kurz auf die Einschalttaste und die LED neben der Taste blinkt grün-blau-rot. Die letzte Farbe, die aufleuchtet und nach etwa 4 Sekunden erlischt, zeigt den aktuellen Ladezustand des Akkus an. Wenn der Akku eingeschaltet ist, können Sie den Akkustand durch kurzes Drücken der Taste überprüfen. Die Batterie-LED leuchtet für ca. 4 Sekunden in der Farbe, die dem aktuellen Ladezustand der Batterie entspricht.

- 100 - 71% Blaues Licht ist an
- 70 - 31% das grüne Licht leuchtet
- 30 - 11% rotes Licht leuchtet - die Unterstützungsstärke kann schrittweise
- 10 - 0% reduziert werden rotes Licht blinkt bis 0

Die Batteriestandsanzeige auf dem Bedienfeld dient nur zur Orientierung. Wenn der Motor nicht mehr rund läuft, sondern nur noch stoßweise (ruckartig), ist die Batteriekapazität zu gering. In diesem Fall muss das elektrische Antriebssystem ausgeschaltet werden. Fahren Sie ohne Motorunterstützung weiter und sorgen Sie dafür, dass die Batterie wieder aufgeladen wird.

Um den Akku auszuschalten, drücken Sie die Taste ca. 3 Sekunden lang, bis die LED grün-blau-rot blinkt. Wenn der Akku in das Elektrofahrad eingesetzt wird, schaltet sich der Akku immer ein, wobei die LED am Akku grün-blau-rot zu blinken beginnt. Wenn Sie das E-Bike nicht sofort benutzen wollen, empfehlen wir, den Akku durch langes Drücken der Akkutaste auszuschalten.

Diese Funktionen gelten für den Rahmenakku 1 und den Rahmenakku 2.



Rahmenakku 2 - voll integriert, 522 Wh oder 630 Wh.



(1) Batterieanzeige, Batterie-Ein/Aus-Taste

(2) Batterieladestecker für den Anschluss des Ladegeräts



Beim Entfernen / Einsetzen der Batterie halten Sie die Batterie mit beiden Händen.

Entnahme des Akkus aus dem Rahmen

Setzen Sie den Schlüssel ein und drehen Sie ihn nach links



Die Batterie wird herausgedrückt.

Die Batteriesicherung



Drücken Sie die Sicherung in den Akku und drücken Sie gleichzeitig den Akkunach oben



Entnehmen Sie den Akku



Rahmenbatterie mit Abdeckung - voll integriert 720 Wh oder 522Wh

Entfernen des Batterieabdeckung

Bevor Sie die Batterie entfernen, müssen Sie die Batterieabdeckung **(1)** entfernen. Dies erfolgt, indem Sie die Taste **(2)** auf der Batterieabdeckung (1) in Richtung des Rads drücken und gedrückt halten und dann die gesamte Verriegelung **(3)** in Richtung zum Motor schieben, wie auf dem Bild unten dargestellt. Klappen Sie die Abdeckung **(1)** aus, wie auf dem Bild unten gezeigt, und nehmen Sie sie in Richtung der Gabel ab, wodurch die Verriegelung **(4)** gelöst wird.

CZ

SK

EN

DE

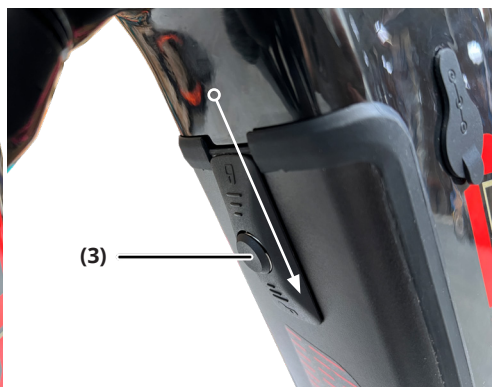
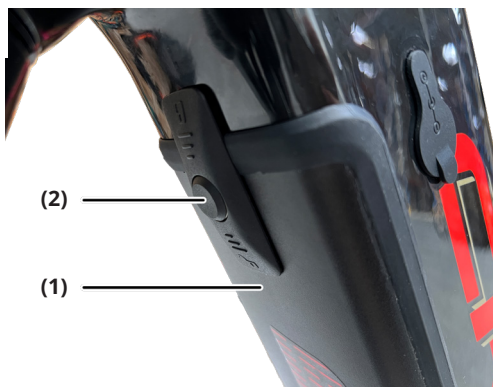

Beim Anbringen der Abdeckung gehen Sie umgekehrt vor.

Setzen Sie zuerst den Abdeckungssperrriegel **(4)** ein, dann schließen Sie die Abdeckung und drücken Sie die Sicherheitstaste **(2)** in Richtung des Rads und bewegen Sie die gesamte Verriegelung in Richtung Lenker.

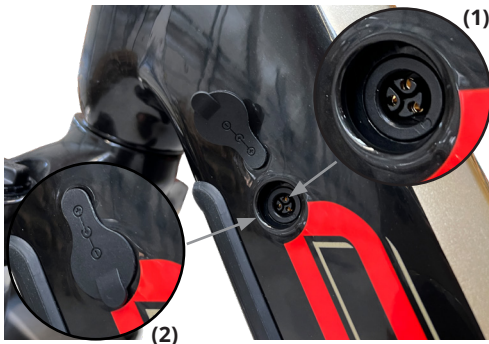

- (1) Batterieladeanschluss
- (2) Öffnung im Rahmen mit gummiertem Deckel für den Anschluss des Batterieladegeräts



- (3) Batterieanzeige, Ein-/Ausschaltknopf für die Batterie



- (4) Ein-/Ausschaltknopf für die Batterie am Rahmen

CZ
SK
EN
DE

Entnahme des Akkus aus dem Rahmen



Setzen Sie den Schlüssel ein und drehen Sie ihn nach links

Die Batterie wird herausgedrückt.



Die Batteriesicherung



Durch Drücken der Sicherung wird die Batterie freigegeben



Entfernen Sie die Batterie

Beim Einsetzen der Batterie in den Rahmen gehen Sie umgekehrt vor wie beim Entfernen. Zuerst stecken Sie den Stecker ein und dann klicken Sie die Batterie in den Rahmen ein.



Beim Entfernen / Einsetzen der Batterie halten Sie die Batterie mit beiden Händen



Schalten Sie das E-Rad-System immer aus, bevor Sie den Akku laden! Tauchen Sie den Akku niemals in Wasser (oder andere Flüssigkeiten), lagern Sie ihn nicht in einer feuchten Umgebung und zerlegen Sie ihn nicht. Vergewissern Sie sich vor jeder Fahrt, dass der Akku richtig eingesetzt und verriegelt ist.

Die Batterie im Fahrrad schalten Sie durch kurzes Drücken der Taste **(4)** auf dem oberen Rahmenrohr ein. Dabei wird die Taste mehrmals aufblinken und dann dauerhaft leuchten. Zum Ausschalten der Batterie drücken Sie die Taste **(4)** nochmal und halten Sie sie gedrückt, bis sie erlischt. Die Lichtanzeige der Taste **(4)** dient nur zur Information, ob die Batterie in Betrieb ist oder nicht. Sie informiert nicht über den Ladestand der Batterie. Dafür dient der Indikator an der Batterie, der jedoch nicht sichtbar ist, wenn die Batterie im Rahmen eingebaut ist.

Durch kurzes Drücken der Taste **(3)** auf der Batterie schalten Sie die Batterie außerhalb des Elektrofahrads ein. In diesem Moment leuchten die LEDs auf der Batterie kurz auf und zeigen den aktuellen Ladestatus der Batterie an.

- 100 - 99% Alle 3 LEDs leuchten
- 98 - 67% Die ersten 2 LEDs leuchten und die dritte blinkt
- 66 - 34% Die erste LED leuchtet, die zweite blinkt und die dritte ist aus
- 33 - 0% Die erste LED blinkt, die anderen sind aus.



Die Zahlen sind auf dem Akku nicht abgebildet; sie dienen lediglich zur genauen Bestimmung der Reihenfolge der LEDs.

Die erste LED leuchtet rot, die anderen leuchten grün.

Die Anzeige des Ladezustands der Batterie auf dem Bedienfeld ist nur als grobe Orientierung zu verstehen. Wenn der Motor nicht mehr gleichmäßig läuft und unterbrochen funktioniert (ruckartig), ist die Batteriekapazität zu niedrig. In diesem Fall sollten Sie das elektrische Antriebssystem ausschalten. Setzen Sie die Fahrt ohne motorische Unterstützung fort und sorgen Sie für das Aufladen der Batterie.

Sie schalten die Batterie aus, indem Sie das Taste etwa 3 Sekunden lang gedrückt halten, bis die LEDs erlöschen. Beim Einsetzen der Batterie ins Elektrofahrzeug schaltet sich die Batterie automatisch ein. Wenn Sie das E-Bike nicht sofort verwenden möchten, empfehlen wir Ihnen, die Batterie durch langes Drücken der Ein-/Aus-Taste am Rahmen des Fahrrads auszuschalten oder, wenn die Batterie aus dem Rahmen entfernt ist, durch langes Drücken der Batterietaste.



Das Verhalten der LED-Anzeige der Batterie kann je nach Batterie-Firmware unterschiedlich sein. Schalten Sie das Display beim Laden der Batterie im Fahrrad nicht ein. Wenn Sie es während des Ladens einschalten, wird es automatisch nach etwa 3 Sekunden ausgeschaltet.



Die Anzeige des Ladestands auf dem Display dient lediglich zur Orientierung. Bei übermäßiger Erhitzung der Batterie wird diese automatisch ausgeschaltet. Die Batterie ist durch ein Temperatursensor geschützt. Sobald die Batterie auf Betriebstemperatur abgekühlt ist, können Sie die Fahrt fortsetzen. Die Erwärmung der Batterie ist ein normaler Vorgang im Zusammenhang mit ihrem Betrieb. Wir empfehlen, die Batterieschlüssel getrennt aufzubewahren, um im Falle eines Verlusts nicht alle auf einmal bei sich zu tragen.

Aufladen

Ladegerät 1 Nur für Rahmenbatterie 1



Ladegerät 2 Nur für Rahmenbatterie 2



Ladegerät 3
Nur für Rahmenatterie 3

Steckverbinder vom Typ
B zum Anschließen
der Batterie



illustratives Bild

Der Stecker zum Anschließen an das Ladegerät.
Netzstecker

Mit diesem 4.0A-Ladegerät können nur Panasonic-Elektrofahrrad-Akkus mit einer Kapazität von **720Wh** aufgeladen werden. Es darf nicht für geringere Kapazitäten verwendet werden.

Die Batterie muss vor dem Laden eingeschaltet sein, also schalten Sie die Batterie ein. Schließen Sie das Ladegerät an die Batterie an und erst dann an die Netzspannung. Sobald das Ladegerät an das Stromnetz angeschlossen ist, leuchtet die rote LED-Anzeige auf dem Ladegerät auf, was den Beginn des Ladevorgangs signalisiert. Während des Ladevorgangs blinken die grünen LED-Anzeigen an den Batterien **1** und **2**. Am Ende des Ladevorgangs leuchten sie blau. Dies zeigt an, dass die Batterie zu 100 % geladen ist. Wenn die LED-Anzeige auf dem Ladegerät nach dem Laden rot leuchtet, bedeutet dies, dass die Zellen balanciert werden. Nach dem Ausgleich der Zellen leuchtet die LED-Anzeige auf dem Ladegerät wieder grün. Erst zu diesem Zeitpunkt ist die Batterie vollständig geladen und bereit zur Fahrt. Die Dauer des Zellenausgleichs hängt vom Alter der Batterie ab. Bei Batterie **3** an einem Rahmen verhalten sich die LED-Anzeigen wie zuvor beschrieben. Das Verhalten der LED-Anzeigen an Rahmenbatterien **1-3** kann sich nach einem Firmware-Update ändern. Wir empfehlen, den Ladevorgang einschließlich des Zellenausgleichs mindestens bei jedem dritten Laden durchzuführen. Die Ladezeit der Batterie auf 100 % beträgt 5 bis 9 Stunden, abhängig vom Entladungszustand und der Kapazität der Batterie. Nach Abschluss des Ladevorgangs trennen Sie zuerst das Ladegerät vom Stromnetz und dann von der Batterie. Das Unterbrechen des Ladevorgangs schadet der Batterie nicht. Die Batterie ist vom Typ Li-Ion mit einer Nennspannung von 36 V, sie wird auf 42 V geladen und erreicht vollständig aufgeladen 42 V.

Laden Sie den Akku bei Raumtemperatur (ca. 20 °C) auf. Lassen Sie den geladenen Akku (E-Bike) beim Laden immer unter Aufsicht. Das Aufladen des Akkus bei Temperaturen unter 10 °C und über 40 °C kann den Akku ernsthaft beschädigen. Verwenden Sie zum Laden des Akkus nur das mit Ihrem E-Rad gelieferte Ladegerät. Die Verwendung eines anderen Ladegeräts kann zu Schäden am Akku oder an anderen Teilen des E-Bike führen. Wenn das Ladegerät (oder das Netzkabel) beschädigt ist, schließen Sie es niemals an das E-Bike oder den Akku an. Das Ladegerät darf nicht beschädigt werden, wenn es nicht ordnungsgemäß an das Stromnetz angeschlossen ist. Vor dem Laden muss der Akku eingeschaltet und das E-Bike-System ausgeschaltet sein!



FAKTOREN, DIE DIE REICHWEITE VON ELEKTROFAHRRÄDERN BEEINFLUSSEN

Es ist nicht möglich, die Reichweite eines E-Bikes genau zu bestimmen, da sie von vielen Faktoren beeinflusst wird.

- 1. Streckenprofil und Untergrund:** In flachem Gelände ist die Reichweite höher als bei langen steilen Anstiegen und schlechterem Untergrund.
- 2. Gewicht des Fahrers und der Ladung:** Ein höheres Gewicht des Fahrers und der Ladung bedeutet einen höheren Energieverbrauch.
- 3. Reifendruck und Reifenprofil:** Der richtige Reifendruck ist wichtig. Das Fahren mit zu niedrigem Reifendruck verringert die Reichweite des E-Bikes.
- 4. Zustand der Batterie:** Eine voll aufgeladene neue Batterie hat eine größere Reichweite als eine Batterie, die viele Male geladen und entladen wurde. Auch die Batteriekapazität hat einen Einfluss auf die Reichweite. Höhere Kapazität = höhere Reichweite. Der Akku erreicht seine maximale Kapazität nach 5-10 Ladungen.
- 5. Assistenzmodus:** Mehr Motorunterstützung bedeutet weniger Reichweite.
- 6. Fahrstil und Laufruhe:** Wenn Sie viel in die Pedale treten, verbraucht der Motor weniger.
- 7. Wetterbedingungen:** Ideal sind Temperaturen um 20°C und Windstille. Bei niedrigeren Temperaturen und starkem Gegenwind verringert sich die Reichweite.

ELEKTROFAHRRAD-STEUERUNG (FARBIGES LCD-DISPLAY)

Das Panasonic-Bedienfeld mit seinem kontrastreichen LCD-Display liefert alle wichtigen Informationen, die auch bei direkter Sonneneinstrahlung einwandfrei lesbar sind. Die Lenkersteuerung bietet ein gutes Feedback und eine einfache Bedienung. Die Benutzeroberfläche ist gut lesbar und intuitiv. Das Bedienfeld und das Display sind gegen das Eindringen von Wasser und Schmutz geschützt. Es erfüllt die Schutzklasse IP 65. Das System muss bei stehendem Fahrrad eingeschaltet werden (wenn das Fahrrad nicht in Bewegung ist), und kein Druck auf den Pedalen ist. Wenn das System eingeschaltet wird, während das Fahrrad in Bewegung ist, funktioniert die Unterstützung möglicherweise nicht. Wenn das System während der Fahrt eingeschaltet wird, kann der Fehler E-001 angezeigt werden. Dieser Fehler bleibt auf dem Display stehen und das Display kann zu diesem Zeitpunkt nicht bedient werden. Sie müssen das Display durch Drücken der Ein/Aus-Taste ausschalten und das System im Stand wieder einschalten (wenn das E-Rad nicht in Bewegung ist).



Lesen Sie dies zuerst!

Zu Ihrer Sicherheit

Um das Risiko von Verletzungen, Verlust des Lebens, elektrischem Schock, Feuer, Fehlfunktionen und Beschädigungen von Geräten oder Eigentum zu minimieren, befolgen Sie immer die folgenden Sicherheitsvorkehrungen.

Erläuterung der Symbole

Die folgenden Symbole werden verwendet, um den Grad der Gefahr, der Verletzungen und der Sachschäden zu klassifizieren und zu beschreiben, die entstehen, wenn die Warnhinweise ignoriert und falsch verwendet werden.



GEFAHR

Weist auf eine mögliche Gefahr hin, die zu schweren Verletzungen oder zum Tod führen kann.



WARNUNG

Weist auf eine mögliche Gefahr hin, die zu schweren Verletzungen oder zum Tod führen kann.



ACHTUNG

Weist auf eine Gefahr hin, die zu leichten Verletzungen oder zur Beschädigung von Geräten oder anderen Vorrichtungen führen kann.

Die folgenden Symbole werden verwendet, um die Art der zu befolgenden Anweisungen zu klassifizieren und zu beschreiben.



Dieses Symbol wird verwendet, um den Benutzer auf einen bestimmten Arbeitsvorgang hinzuweisen, der nicht durchgeführt werden darf.



Dieses Symbol wird verwendet, um den Benutzer auf ein bestimmtes Betriebsverfahren hinzuweisen, das befolgt werden muss, um die Sicherheit des Geräts zu gewährleisten.



WARNUNG

Bedienfeld (Display)



Das Bedienfeld darf nicht verändert oder zerlegt werden.

Lassen Sie das Bedienfeld auch nicht bei hohen Temperaturen liegen z.B. direkter Sonneneinstrahlung.

- Dies kann zu Schäden oder Überhitzung führen, was wiederum einen Brand auslösen kann.

Benutzen Sie die Fahrradmarkierungstaste (Schiebehilfe) nur, wenn die Räder des E-Rades den Boden berühren.

- Es kann zu Verletzungen führen.

Wenn beim Laden Ihres USB-Geräts ein Problem auftritt, ziehen Sie das USB-Kabel ab. (Es tritt Rauch aus, es gibt einen seltsamen Geruch oder ein seltsames Geräusch, das Bedienfeld oder das USB-Kabel ist beschädigt, oder es ist Wasser in das Gerät eingedrungen).

- Die fortgesetzte Verwendung unter solchen Umständen kann zu Bränden und Stromschlägen führen (Ein-/Ausschalten des Geräts, Umschalten des Unterstützungsmodus, Betätigen des Lichts usw.).
- Wenn die Unterstützung an einer Steigung, beim Anfahren oder durch eine falsche Bedienung deaktiviert wird, können Sie sich durch Gleichgewichtsverlust oder einen Sturz beim einhändigen Fahren verletzen.

Bluetooth



Verwenden Sie das Gerät nicht in der Nähe von automatischen Türen, Feueralarmen oder ähnlichen automatisch betriebenen Geräten.

- Die von diesem Gerät ausgestrahlten Funkwellen können automatisch gesteuerte Geräte stören, was zu Unfällen aufgrund von Fehlfunktionen führen kann.

Verwenden Sie das Gerät nicht in Krankenhäusern oder an Orten, an denen sich elektronische medizinische Geräte befinden.

- Die von diesem Gerät ausgestrahlten Funkwellen können elektronische medizinische Geräte stören, was zu Unfällen aufgrund von Fehlfunktionen führen kann.



Halten Sie dieses Gerät mindestens 15 cm von der Körperstelle entfernt, an der sich Ihr Herzschrittmacher befindet, falls Sie einen solchen haben.

- Die von diesem Gerät ausgestrahlten Radiowellen können Ihren Herzschrittmacher stören.



ACHTUNG

Bedienfeld (Display)

Solange die Taste  an der Stelle gedrückt wird, an der das Fahrrad (Schiebehilfe) angezeigt wird, drehen sich die Pedale im Schiebemodus weiter.

- Seien Sie vorsichtig, da es zu Verletzungen kommen kann.

Benutzen Sie während der Fahrt keine Handys, Smartphones oder ähnliche Geräte.

- Wenn Sie dies tun, können Sie bei einem Unfall verletzt werden.

Schauen Sie während der Fahrt nicht ständig auf das Display.

Wenn Sie dies tun, können Sie bei einem Unfall verletzt werden.

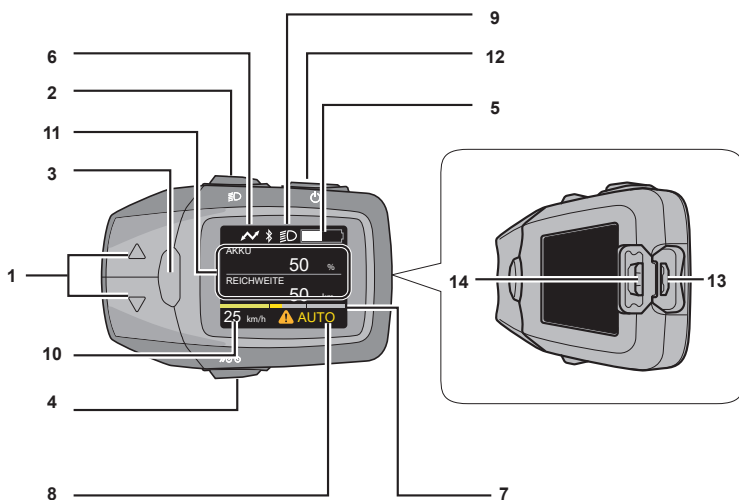

1 Tasten zur Auswahl des Assistenzmodus

(Δ/∇) Wählt den Unterstützungsmodus aus [HIGH], [STD], [ECO], [OFF] und [AUTO].

2 Taste für den Nachtmodus

Die Hintergrundbeleuchtung des Displays leuchtet auf. Wenn das Vorderlicht oder das Rücklicht von der Batterie des Fahrrads gespeist wird, leuchtet das Vorder- oder Rücklicht auf.

➔ (siehe [Seite 212](#))

3 Schaltfläche Informationen

Schaltet die Anzeigeelemente wie z. B. die zurückgelegte Entfernung um. ➔ (siehe [Seite 198](#))

4 Zeichen-Taste (Gehilfe)

Beim Schieben eines schwer beladenen Elektrofahrrads kann eine Geschwindigkeit von bis zu 6 km/h erreicht werden.

5 Anzeige des Batteriestands

Zeigt die verbleibende Akkukapazität an.

6 USB-Verbindungsanzeige

Erscheint, wenn ein externes Gerät (z. B. ein Mobiltelefon) zum Aufladen an das Display angeschlossen ist.

7 Indikator für Hilfeleistungen

Sie zeigt in Form eines Balkens an, wie sehr der Fahrer unterstützt wird. Je voller das Kästchen in der Grafik ist, desto mehr wird dem Fahrer geholfen.

Montage des Displays

Setzen Sie die Display- Klemme auf den Lenker und schieben Sie das Display darauf.

8 Textfeld

Zeigt den aktuellen Unterstützungsmodus an, usw

9 Nachtmodus-Anzeige

Leuchtet auf, wenn die Taste für den Nachtmodus gedrückt wird.

10 Anzeige der Geschwindigkeit

Zeigt die aktuelle Fahrgeschwindigkeit an.

11 Angabe des Wertes

Anzeige der zurückgelegten Strecke, der Gesamtstrecke, der Höchstgeschwindigkeit usw.

12 ON/OFF-Taste

Schaltet das E-Bike-System ein und aus.

13 USB-Micro-B-Anschluss

Er wird zum Aufladen eines externen Geräts (z. B. eines Mobiltelefons) verwendet.

➔ (siehe [Seiten 212-213](#))

14 Gummikappe

Schützt den USB-Micro-B-Anschluss.

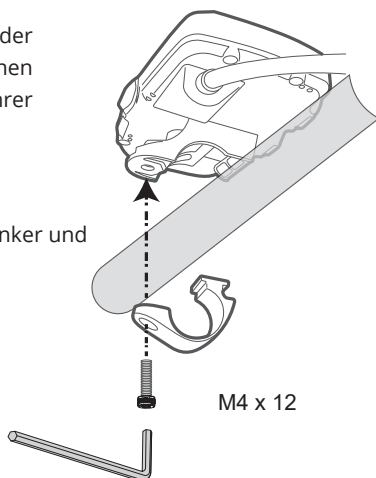

Schraube M4
3 mm Inbus

Anzugsdrehmoment:
0.5 N·m

Methoden der Nutzung

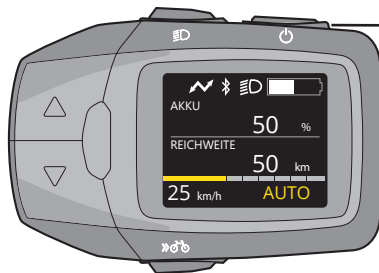
Um die Assistenzfunktion zu aktivieren oder verschiedene Anzeigen anzuzeigen, drücken Sie die ON/OFF-Taste auf dem Bedienfeld, um das E-Bike System einzuschalten.



ON/OFF-Taste
schaltet das E-Bike-System
ein und aus

Einschalten des Elektrofahrradsystems

Halten Sie die Taste ON/OFF auf dem Bedienfeld gedrückt, bis sich das Display einschaltet.

- Das System startet auf „OFF“. Um den Unterstützungsmodus zu ändern, siehe [Seite 197](#).

Hinweis

- Stellen Sie Ihre Füße nicht auf die Pedale des E-Bikes, bevor Sie die ON/OFF-Taste drücken. Andernfalls führt dies zu einem Fehler des Drehmomentsensors oder einer schwachen Unterstützungskraft. Drücken Sie die ON/OFF-Taste erneut, ohne die Füße auf die Pedale zu stellen.
- Drücken Sie keine anderen Tasten, wenn Sie die Taste ON/OFF drücken, da sonst ein Fehler angezeigt werden kann. Drücken Sie in diesem Fall erneut die ON/OFF-Taste, ohne die Pedale zu betätigen.
- Schalten Sie das System nicht während der Fahrt mit der Taste ON/OFF ein/aus. Wenn die Assistenzfunktion nicht benötigt wird, drücken Sie die Wahlstasten für den Assistenzmodus (Δ/∇) und wählen Sie [OFF].

Bemerkung

- Die Unterstützungsfunktion des E-Rades funktioniert in den folgenden Fällen nicht:
 - Wenn Sie aufhören zu treten.
 - Nach Erreichen einer Geschwindigkeit von 25 km/h (Die Assistenzfunktion beginnt zu arbeiten, wenn Sie bei 25 km/h oder weniger wieder in die Pedale treten).
 - Wenn die Batterie leer ist.

Ausschalten des Elektrofahrradsystems

Wenn das E-Bike System eingeschaltet ist, drücken Sie die ON/OFF-Taste auf dem Bedienfeld.

Bemerkung

- Auch wenn die EIN/AUS-Taste nicht gedrückt wird, um das E-Bike-System auszuschalten, schaltet sich der Strom automatisch ab, um Energie zu sparen, wenn das E-Bike etwa zehn Minuten lang nicht benutzt wird (z. B. wenn das E-Bike geparkt wird).

Bedienfeld

Verwenden Sie die Tasten auf dem Bedienfeld, um den Unterstützungsmodus zu ändern. Dieser wird ebenso wie die verbleibende Akkukapazität des Fahrrads auf dem Display angezeigt.

Taste für den Nachtmodus

Tasten zur Auswahl des Assistenzmodus

Taste für die Schiebehilfe

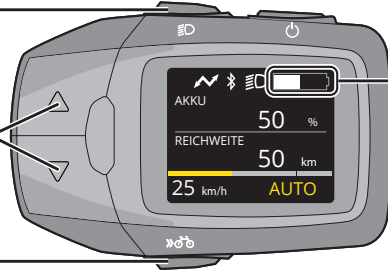

Anzeige des Batteriestands

Anzeige des Batteriestands

Der Ladezustand der Batterie zeigt die verbleibende Batteriekapazität des Fahrrads an. Sie können den Ladezustand der Batterie auch am Fahrrad mit Hilfe der Batterie-LED überprüfen.

Bedienfeld Display	Akkustand (%)				Leitfaden
	20	40	60	80	
Voll geladene Batterie 	91% - 100%				<p>Der Assistenzmodus ist verfügbar</p> <p>Wenn Sie das Bedienfeld nach dem Aufladen einschalten, sinkt der Akkustand in 1/10-Schritten. Die prozentuale Anzeige des Akkustands verringert sich in 1%-Schritten.</p>
Geladen 9/10 	81% - 90%				
Geladen 8/10 	71% - 80%				
Geladen 7/10 	61% - 70%				
Geladen 6/10 	51% - 60%				
Geladen 5/10 	41% - 50%				
Geladen 4/10 	31% - 40%				
Geladen 3/10 	21% - 30%				
Geladen 2/10 	11% - 20%				
Geladen 1/10 und rot 	0% - 10%				
Leer mit diagonaler Linie 	0%				
<p>Ausschalten der Assistenz</p>					

Der Assistenzmodus ist verfügbar

Wenn Sie das Bedienfeld nach dem Aufladen einschalten, sinkt der Akkustand in 1/10-Schritten. Die prozentuale Anzeige des Akkustands verringert sich in 1%-Schritten.

Der Akku muss wieder aufgeladen werden

Die Stärke der Unterstützung kann allmählich abnehmen.

Die Unterstützung bei der Fahrt ist ausgeschaltet

Der Akku muss aufgeladen werden. Wenn er nicht geladen ist, können Sie das Fahrrad ohne Motor Unterstützung normal fahren.



Tasten zur Auswahl des Assistenzmodus

Drücken Sie die Tasten zur Auswahl des Modus, um zwischen fünf Assistenzmodi zu wählen.

Tasten zur Auswahl des Assistenzmodus

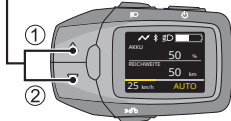

Assistenz-Modus	
<p>[HIGH] *In der Ebene und an Steigungen sorgt eine starke Hilfskraft für komfortables Fahren am Hang und das Tragen schwerer Lasten.</p> <p>① ↓ ↑ ②</p>	
<p>[AUTO] *Abhängig vom Zustand der Oberfläche passt sich die Unterstützungskraft automatisch an.</p> <p>① ↓ ↑ ②</p>	
<p>[STD] *Auf geraden Straßen und an Steigungen wird eine mittlere Zusatzleistung bereitgestellt.</p> <p>① ↓ ↑ ②</p>	
<p>[ECO] *Auf ebenen Straßen und an Steigungen wird eine geringe Menge an zusätzlicher Leistung bereitgestellt, um eine längere Strecke mit einer einzigen Ladung zurückzulegen.</p> <p>① ↓ ↑ ②</p>	
<p>[OFF] *Keine Unterstützung</p>	

*1 Die Unterstützungskraft kann je nach Wetterbedingungen, Straßenverhältnissen, Zustand des Fahrrads oder Ihrem Fahrstil variieren.

• *Ändern der unterstützenden Kraft

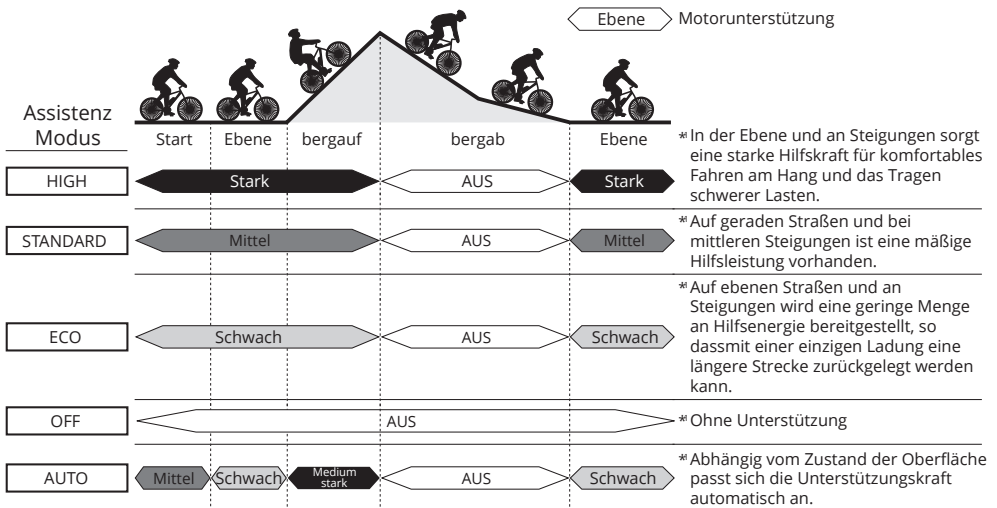

*1 Die Unterstützungskraft kann je nach Wetterbedingungen, Straßenzustand, Zustand des Fahrrads oder Fahrweise variieren.

Drücken Sie die Auswahlstasten für den Unterstützungsmodus (Δ/∇) kurz, bis der gewünschte Unterstützungsmodus angezeigt wird.

- Auf dem Display wird der gewählte Unterstützungsmodus angezeigt.

Taste für die Schiebehilfe (mit dem Fahrradsymbol)

Das ist die Schiebehilfe, die dafür sorgt, dass man z. B. mit schweren Lasten bis zu 6 km/h unterstützen kann.

Halten Sie die Taste mit dem Fahrradsymbol (Schiebehilfe) gedrückt.

- Wenn Sie den Finger von der Fahrrad Symbol Taste (Schiebehilfe) loslassen oder das E-Rad schneller als 6 km/h fährt, wird die Funktion deaktiviert.

Hinweis

- Wenn die Pedale gegen einen Bordstein oder andere Gegenstände stoßen und die Schiebehilfefunktion stoppt, halten Sie die Taste  (Schiebehilfe) des Fahrrads erneut gedrückt.

Geschwindigkeit, Entfernungsanzeige

Die aktuelle Geschwindigkeit wird immer auf der Geschwindigkeitsanzeige angezeigt (Abb. 3). Drücken Sie die Informationstaste , um die Entfernung, den Batteriestand usw. anzuzeigen, bis sie angezeigt werden (siehe Abbildung 3 unten).

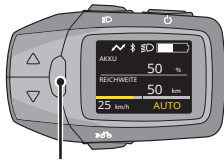

Schaltfläche Informationen
Abb. 3

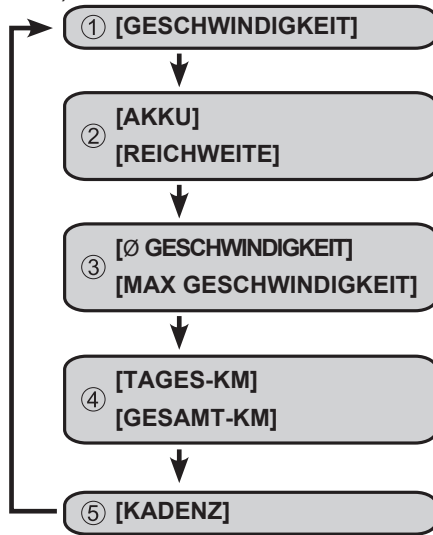



- ① Zeigt die aktuelle Geschwindigkeit an.
- ② Zeigt den ungefähren Ladezustand der Batterie in Prozent an. Zeigt die ungefähre Restreichweite 1* für das unterstützte Fahren an.
- ③ Zeigt die Durchschnittsgeschwindigkeit an, die aus der Fahrzeit und der Haltezeit berechnet wird. Zeigt die Höchstgeschwindigkeit an.
- ④ Zeigt die Gesamtstrecke an, die seit dem letzten Zurücksetzen zurückgelegt wurde. Zeigt die insgesamt zurückgelegte Strecke an (Summe aller zurückgelegten Strecken, Gesamt km).
- ⑤ Zeigt die Trittfrequenz während der Fahrt an.

*1 Dies ist ein ungefährender Wert, da die verbleibende Batteriekapazität anhand des Verbrauchs berechnet wird.

Drücken Sie die Informationstaste  auf dem Bedienfeld (Abb. 3).

- Mit jedem Druck auf die Taste wird das Element umgeschaltet.

■ Zum gleichzeitigen Zurücksetzen der zurückgelegten Strecke, der Durchschnittsgeschwindigkeit und der Höchstgeschwindigkeit.

- ① Verwenden Sie die Informationstaste , um [ENTFERNUNG], [DURCH.GESCHWINDIGKEIT] oder [MAXGESCHWINDIGKEIT] anzuzeigen.
- ② Halten Sie die Informationstaste  gedrückt, bis 0 auf dem Display erscheint.
- Die Werte können nicht einzeln zurückgesetzt werden.



Grundeinstellungen

Grundlegende Einstellungen wie die Sprache der Bedienfeldanzeige, die Helligkeit der Hintergrundbeleuchtung und die Zeiteinstellungen können geändert werden. Öffnen Sie das Grundeinstellungsmenü und ändern Sie die Einstellungen nach Bedarf. Die folgenden Punkte können im Grundeinstellungsmenü umgeschaltet und eingestellt werden.

Einstellungen		Beschreibung
[DISPLAY]	[BRIGHTNESS]	Die Helligkeit der Hintergrundbeleuchtung des Displays kann in 10 Stufen eingestellt werden. Die Helligkeit kann separat eingestellt werden, wenn die Nachtmodusanzeige eingeschaltet ist und wenn sie ausgeschaltet ist. * Wenn die Beleuchtungseinstellung deaktiviert ist, leuchtet die Anzeige für den Nachtmodus nicht auf, aber die Hintergrundbeleuchtung des Schalters leuchtet.
	[LANGUAGE]	Die Sprache, die auf dem Display angezeigt wird, kann umgeschaltet werden. Es können zehn Sprachen ausgewählt werden.
[BIKE]	[UNIT]	Die angezeigte Einheit für Geschwindigkeit und Entfernung kann zwischen Kilometer und Meilen umgeschaltet werden.
	[WHEEL]	Der Umfang des Rades kann so eingestellt werden, dass er mit dem derzeit verwendeten Radumfang übereinstimmt.
	[ODO]	Sie können die Anzeige der zurückgelegten Gesamtstrecke ändern.
[Bluetooth]	[CPP]	Es nutzt das Cycle Power Profile, um sich mit der entsprechenden Smartphone-App zu verbinden.
	[NAVIGATION]	Blendet die Navigation (komoot) aus oder ein.
	[komoot]	Verbindet sich mit komoot (Smartphone-App).
[CERTIFICATION]		Zeigt Informationen über die Konformität der technischen Normen an.
[FACTORY RESET]		Setzt das Bedienfeld auf die Werkseinstellungen zurück.

Einstellungen und Anzeige ändern

■ So steuern Sie das Einstellungsmenü

- ① Halten Sie bei eingeschaltetem Bedienfeld sowohl die Informationstaste  als auch die Taste Pfeil nach unten  länger als 3 Sekunden gedrückt.



② Wählen Sie mit den Tasten (Δ/▽) die gewünschte Option aus und drücken Sie dann die Informationstaste (I).

- Das System wechselt dann in den Einstellungsmodus für das ausgewählte Element.

②-1
Wählen
Sie Position

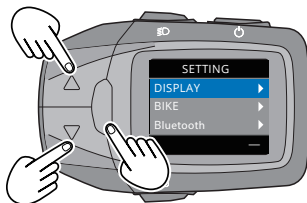

②-2
Bestätigen Sie

③ Wählen Sie mit den Tasten den Hilfsmodus (Δ/▽), um die Einstellungen zu ändern, und drücken Sie zur Bestätigung die Informationstaste (I).

- Wiederholen Sie die Schritte ② und ③, um mit der Konfiguration der Einstellungen fortzufahren.

③-1
Ändern Sie die
Einstellungen

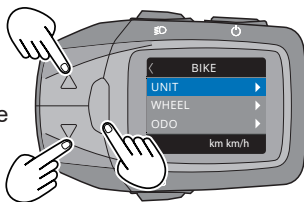

③-2
Bestätigen Sie

④ Drücken Sie die Taste für den Nachtmodus.

- Das System kehrt in den normalen Modus zurück.

④
Exit

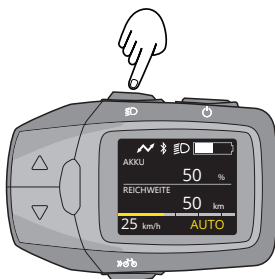

■ Konfigurieren der [DISPLAY]-Einstellungen

Wählen Sie [DISPLAY] aus dem Setup-Menü und drücken Sie dann die Informationstaste \square .

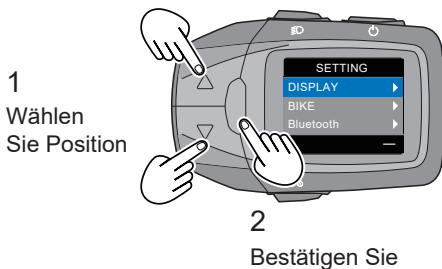

1) Einstellung [BRIGHTNESS] (Helligkeit)

① Verwenden Sie die Tasten zur Auswahl des Unterstützungsmodus (Δ/∇), um [BRIGHTNESS] auszuwählen, und drücken Sie dann die Informationstaste \square .

- Die aktuellen Einstellungen werden angezeigt.

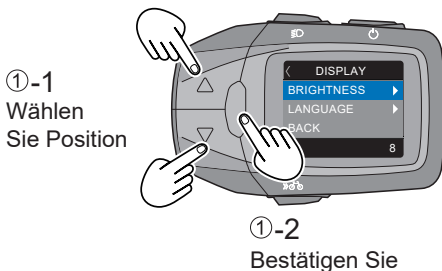

② Wählen Sie mit den Tasten den Hilfsmodus (Δ/∇) zur Einstellung der Helligkeit und drücken Sie dann die Informationstaste \square .

- Die Einstellungen werden geändert.

Möglichkeit der Einstellung	Maximal: 10	Mindestens: 1

Sie können die Helligkeit der Hintergrundbeleuchtung bei ausgeschalteter und eingeschalteter Beleuchtung einstellen. Verwenden Sie die Taste Nachtmodus D , um den Lichtzustand auszuwählen, für den Sie die Einstellungen konfigurieren möchten (d. h. wenn das Licht ein- oder ausgeschaltet ist).

2) Einstellung [LANGUAGE] (Sprache)

① Verwenden Sie die Auswahlstasten für den Unterstützungsmodus (Δ/∇), um [SPRACHE] zu wählen, und drücken Sie dann die Informationstaste \square .

- Die aktuellen Einstellungen werden angezeigt.

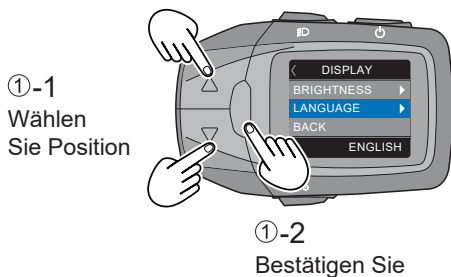

② Verwenden Sie die (Δ/∇), um die Sprache auszuwählen, und drücken Sie dann die Informationstaste \square .

- Die Einstellungen werden geändert.

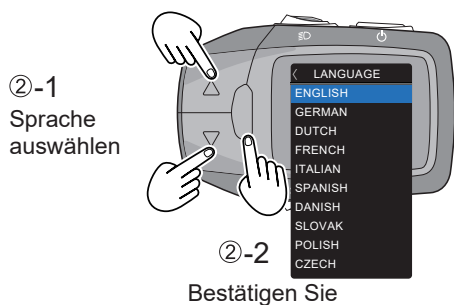

Nummer.	Sprache
1	ENGLISH
2	GERMAN
3	DUTCH
4	FRENCH
5	ITALIAN
6	SPANISH
7	DANISH
8	SLOVAK
9	POLISH
10	CZECH

■ Konfigurieren der [BIKE]-Einstellung

Wählen Sie im Einstellungs Menü den Menüpunkt [BIKE], drücken Sie dann die Informationstaste .

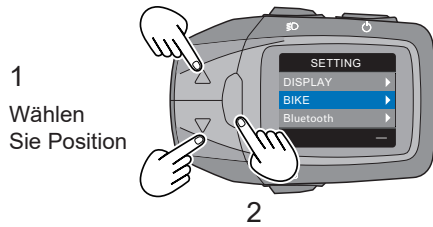



1) Einstellung [UNIT] (Einheit)

Gehen Sie wie folgt vor, um die Einheiten für Geschwindigkeit und Entfernung zu wechseln.

① Wählen Sie mit den Tasten den Unterstützmodus (Δ/∇), um [EINHEIT] auszuwählen, und drücken Sie dann die Informationstaste .

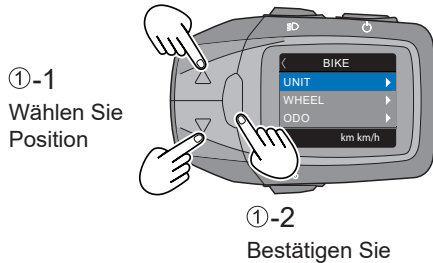
- Die aktuellen Einstellungen werden angezeigt.



② Wählen Sie mit den Tasten den Anzeigemodus der Einheit (Δ/∇), um die Geräte auszuwählen, und drücken Sie dann die Informationstaste .

- Die Einstellungen werden geändert.

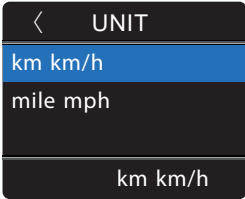
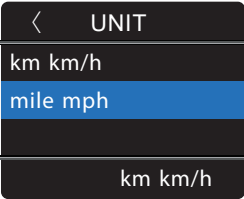
Optionen der Einheit (UNIT)	
	

2) Einstellung [WHEEL]

Stellen Sie den Umfang der Räder so ein, dass er mit dem Umfang der Reifen am Fahrrad übereinstimmt. ① Wählen Sie mit den Auswahltasten für den Unterstützungsmodus (Δ/∇) die Option [WHEEL] und drücken Sie dann die Informationstaste I .

- Die aktuellen Einstellungen werden angezeigt.

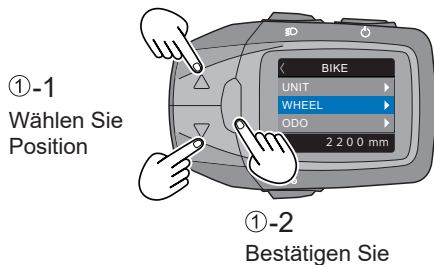



② Verwenden Sie die Auswahltasten für den Hilfsmodus (Δ/∇), um den Reifenumfang im Millimeter einzustellen, und drücken Sie dann die Informationstaste I .

- Die Einstellung für jede Zahl des Reifenumfangs einzeln eingeben und Wiederholen bis alle 4 Ziffern erreicht sind.

*Der Radumfang wird nur gespeichert, wenn alle Zahlen eingestellt sind.

*Es ist nicht möglich, eine Zahl zurück zu springen, dafür wieder von vorne beginnen.

Eingabe des Reifenumfangswertes	Maximal: 2499	Mindestens: 1000
		

Ankündigungen

- Die Werkseinstellung für den Radumfang ist 2200 mm. Dies muss geändert werden, wenn Sie die Reifen durch Reifen mit einem anderen Umfang ersetzen.
- Wenn Sie diese Einstellung nicht ändern, werden die Geschwindigkeit und die Entfernung nicht genau angezeigt.

3) Einstellung [ODO] (Gesamtkilometerzähler)

Mit dieser Einstellung können Sie die Gesamtkilometerzahl anpassen.

① Wählen Sie [ODO] aus dem Einstellungsmenü und drücken Sie dann die Informationstaste .

- Die aktuelle Einstellung wird zusammen mit einem Unterstrich unter dem Dezimalpunkt der neuen Zahl angezeigt.

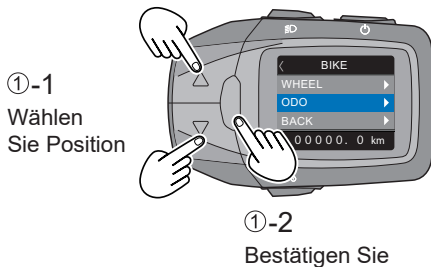

② Wählen Sie mit den Tasten den Hilfsmodus (Δ/∇), um die Zehntausendstel der Gesamtstrecke einzustellen, und drücken Sie dann die Informationstaste .

- Die Einstellungen für jede einzelne Zahl vornehmen bis zum Ende.

*Die Gesamtstrecke wird nur gespeichert, wenn Sie alle Zahlen einstellen.

*Es ist nicht möglich, eine Zahl zurück zu springen, dafür wieder von vorne beginnen.



Bitte beachten Sie, dass die ODO-Entfernung auf der gleichen Strecke nicht immer bei zwei Fahrrädern identisch sein muss. Dies hängt von der Fahrweise der Fahrer ab. Kein Fahrer kopiert jemals die Route eines anderen Fahrers genau.

Eingabe des Gesamtenfernungswertes	Maximal: 99999.9	Mindestens: 00000.0
		

■ Werkseinstellungen wiederherstellen

① Wählen Sie [FACTORY RESET] aus dem Setup-Menü und drücken Sie die Informationstaste.

- Es ist nicht möglich, nur einzelne Werte zurück zu setzen.

■ Koppeln und Verbinden mit einem Bluetooth-Gerät

Vorbereitungen

- Stellen Sie sicher, dass sich das Bluetooth-Gerät nicht weiter als 1 m vom Bedienfeld entfernt befindet.
 - Schauen Sie gegebenenfalls im Benutzerhandbuch des Bluetooth-Geräts nach, um sich über Steuerungsmethoden und andere Informationen zu informieren.
 - Schalten Sie das Bluetooth-Gerät aus und aktivieren Sie die Bluetooth-Funktion.
- ① Wählen Sie [Bluetooth] aus dem Einstellungsmenü und drücken Sie dann die Informationstaste .

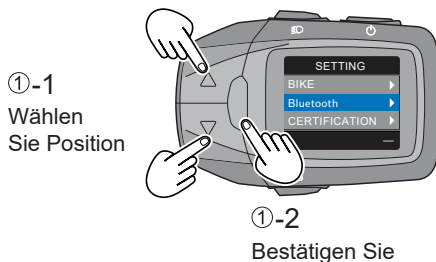

1) Einstellungen [CPP]

Gehen Sie wie folgt vor, um das Bedienfeld mit einem Gerät zu koppeln, das CPP unterstützt.

① Wählen Sie mit den Tasten den Unterstützungsmodus (Δ/∇), um [CPP] auszuwählen, und drücken Sie dann die Informationstaste .

② Wählen Sie [CONNECT], um die Kopplung mit dem Bluetooth-Gerät zu starten.

- Keine Verbindung: [CONNECT] und [BACK] werden angezeigt.
- Wenn eine Verbindung besteht: [DISCONNECT] und [BACK] werden angezeigt. Um die Kopplung mit dem Gerät abzubrechen, wählen Sie [DISCONNECT] das Gerät, das gerade angeschlossen ist.

* Der Gerätenamen für dieses Gerät, wenn es gekoppelt ist, lautet [Panasonic + 6 alphanumerische Zeichen], wie unten auf dem CPP auf dem Display angezeigt.

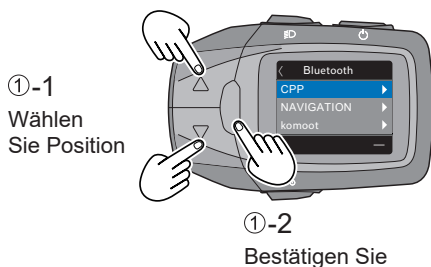

Keine Verbindung	Beim Anschluss

- ③ Starten Sie die Kopplung mit dem Bluetooth-Gerät. Wählen Sie auf dem Bluetooth-Gerät den Gerätenamen [Panasonic + 6 alphanumerische Zeichen].
- ④ Prüfen Sie, ob das Bedienfeld und die Bluetooth-Geräte verbunden sind.

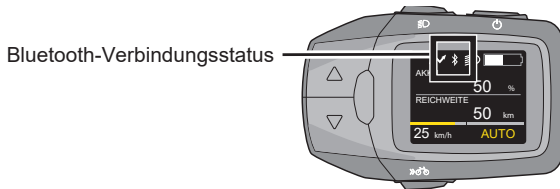

Bei Verwendung eines Bluetooth-Geräts...

■ Bezeichnetes Frequenzband

Das von diesem Produkt genutzte 2,4-GHz-Frequenzband wird auch von industriellen, wissenschaftlichen und medizinischen Geräten wie Mikrowellenherden sowie von Weltraumfunkgeräten (Lizenz erforderlich) genutzt, die zur Identifizierung von sich bewegenden Objekten in einer Fertigungsstraße und anderen derartigen Orten eingesetzt werden, die als Funkgeräte mit geringer Leistung (Lizenz nicht erforderlich) und Amateurfunkgeräte (Lizenz erforderlich) bezeichnet werden.

- ① Vergewissern Sie sich vor der Verwendung dieses Geräts, dass sich in der Nähe keine Radiosender befinden, die zur Identifizierung von beweglichen Objekten verwendet werden, und dass es sich nicht um bestimmte Radiosender mit geringer Leistung oder Amateurfunkstationen handelt.
- ② Wenn dieses Gerät Störungen bei Raumfunkstationen verursacht, die zur Identifizierung von sich bewegenden Objekten verwendet werden, sollten Sie sofort den Ort wechseln, an dem Sie es verwenden, oder die Nutzung der Funkwellen einstellen.

■ Zertifizierung der Ausrüstung

Für diese Geräte wurde eine Bescheinigung über die Einhaltung der technischen Normen gemäß dem Rundfunkgesetz ausgestellt, so dass für sie keine Funkkonzession erforderlich ist. Gemäß der Gesetzgebung ist jede Störung dieses Geräts inakzeptabel, und die Nichteinhaltung ist strafbar.

- Demontage/Einstellung

■ Beschränkungen der Nutzung

- Es kann nicht garantiert werden, dass dieses Gerät mit jedem Bluetooth®-Gerät drahtlos kommunizieren kann.
- Jedes Bluetooth®-Gerät, mit dem drahtlos kommuniziert werden soll, muss als konform mit dem von der Bluetooth SIG, Inc. festgelegten Standard zertifiziert sein. Es ist jedoch möglich, dass Sie keine Verbindung zu dem Gerät herstellen können, auch wenn es aufgrund seiner Verwendung und Einstellungen als normgerecht zertifiziert ist, und es wird keine Garantie für den Betrieb und die Leistung übernommen.
- Dieses Gerät unterstützt Sicherheitsfunktionen, die den Bluetooth® -Standards entsprechen, aber je nach Verwendung und Einrichtungsdetails kann die Sicherheit nicht ausreichend sein. Berücksichtigen Sie dies bei der Verwendung der drahtlosen Kommunikation.
- Bitte beachten Sie, dass Panasonic nicht für Daten- oder Informationsverluste verantwortlich ist, die während der drahtlosen Kommunikation auftreten.

■ Anwendbarer Bereich

Verwenden Sie ein Bluetooth®-Gerät in einem Umkreis von 1 m von diesem Gerät. Die nutzbare Reichweite kann je nach Umgebung kürzer sein, wenn sich Hindernisse oder andere Geräte im Weg befinden, die Störungen verursachen können. Bitte beachten Sie, dass die oben genannte Reichweite nicht garantiert werden kann.

■ Beeinflussung durch andere Geräte

- Verwenden Sie das Gerät nicht in Bereichen, die magnetischen Feldern, statischer Elektrizität oder Funkwellenstörungen ausgesetzt sind.
- Bei Verwendung in der Nähe der folgenden Geräte kann es zu einem Kommunikationsverlust oder einer Verzögerung kommen.
- Mikrowellenherde
 - Digitale schnurlose Telefone
 - Andere Geräte, die Funkwellen im 2,4-GHz-Band verwenden (drahtlose Audiogeräte, Spielkonsolen usw.)
 - Metallgegenstände und andere Gegenstände, die Funkwellen reflektieren können
- In der Nähe von Sendestationen und anderen ähnlichen Geräten, bei denen die Funkwellen in der Umgebung sehr stark sind, funktioniert das Gerät möglicherweise nicht richtig.

■ Beschränkungen des Verwendungszwecks

Dieses Gerät ist für den allgemeinen Gebrauch bestimmt und nicht für den Hochsicherheitsbereich konzipiert oder hergestellt*.

Nicht für Zwecke verwenden, die eine hohe Sicherheit erfordern.

* Hohe Sicherheitsanforderungen beziehen sich auf Anwendungen, die ein extrem hohes Maß an Sicherheit bei Kontrollen erfordern, die ein hohes unmittelbares Risiko von Verletzungen oder Schäden am Leben mit sich bringen.

Beispiele: Steuerung von Kernreaktionen in Kernkraftwerken / automatische Flugsteuerung in Flugzeugen / Luftverkehrskontrolle / Transportsteuerung in Massentransportsystemen / medizinische Lebenserhaltungsgeräte / Raketenstartsteuerung, Waffensysteme usw.

2) Einstellungen [NAVIGATION]

① Wählen Sie mit den Auswahltasten den Anzeigemodus(△/▽) die Option [NAVIGATION] und drücken Sie dann die Informationstaste .

- Wenn sie ausgeblendet ist: Es werden [ON] und [BACK] angezeigt. Wenn [ON] ausgewählt ist, wird die Navigation auf der Oberfläche des Basis-Bedienfelds angezeigt.
*Die Navigation wird automatisch auf ON gesetzt, wenn bei dem Gekoppelten Gerät Komoot gestartet wird.
- Wenn angezeigt: [OFF] und [BACK] werden angezeigt. Wenn [OFF] ausgewählt ist, wird die Navigation in der Basis-Bedienfeldoberfläche nicht angezeigt und bleibt ausgeblendet.
*Wenn Sie komoot auf dem gekoppelten Gerät beenden, wird die Navigation nicht automatisch abgeschaltet.

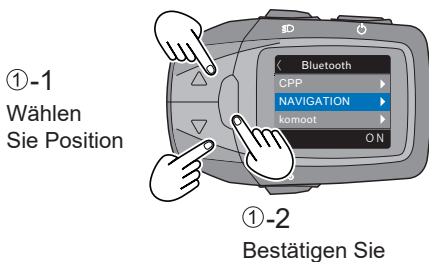

Wenn ausgeblendet	Bei der Anzeige
<p>Das Menü zeigt die Option NAVIGATION ausgeblendet. Die aktiven Optionen sind ON und BACK. Die Option OFF ist unten rechts als kleiner Kasten dargestellt, der durch eine Linie mit dem Text 'Aktueller Stand' verbunden ist.</p>	<p>Das Menü zeigt die Option NAVIGATION aktiviert. Die aktiven Optionen sind OFF und BACK. Die Option ON ist unten rechts als kleiner Kasten dargestellt.</p>

3) Verbindungskonfiguration [komoot]

Koppeln, um die von der komoot App bereitgestellten Navigationsinformationen auf dem Bedienfeld anzuzeigen.

■ Prüfen Sie [CERTIFICATION]

① Wählen Sie [CERTIFICATION] aus dem Einstellungs Menü und drücken Sie dann die Informationstaste .

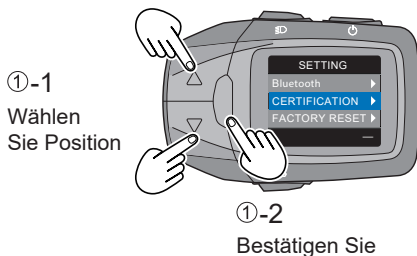

② Sie können die folgenden Angaben unter [CERTIFICATION] überprüfen.

- Zeigt Informationen über die Einhaltung der technischen Normen für Japan an. Wenn Sie die Informationstaste  drücken, kehrt der Bildschirm zum [SETUP]-Bildschirm zurück.

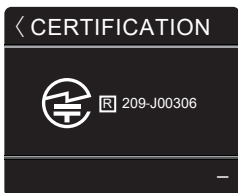

■ Durchführen von [FACTORY RESET]

① Wählen Sie mit den Tasten den Unterstützungsmodus (Δ/∇), um [FACTORY RESET] auszuwählen, und drücken Sie dann die Informationstaste .

- [YES]: Nachdem das Bedienfeld auf die Werkseinstellungen zurückgesetzt wurde, kehrt das System zu [SETTING] zurück.
- [NO]: das System kehrt zu [SETTING] zurück.

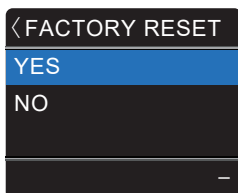
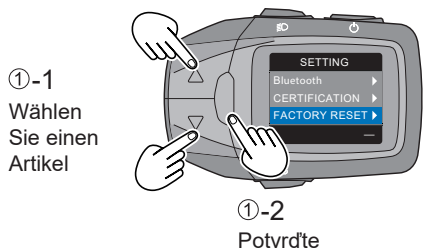

Positionen	Werkseitige Einstellung
BRIGHTNESS (Helligkeit)	Day mode: 8 Night mode: 4
LANGUAGE (Sprache)	ENGLISH
UNIT (Einheit)	km km/h
WHEEL (Räder)	2200
ODO (Maximale zurückgelegte KM)	0
TRIP (Ausflug)	0
AVG (Reichweite)	0
MAX (Max. Geschwindigkeit)	0
CPP (Verbindung)	Not connected
NAVIGATION (Navigation)	Hidden
komoot (app komoot)	Not connected

Taste für den Nachtmodus

Ändern Sie die Helligkeit der Hintergrundbeleuchtung des Bedienfelds. Die Einstellung der Hintergrundbeleuchtung verfügt über einen Normalmodus und einen Nachtmodus. Für jeden Modus können fünf Helligkeitsstufen eingestellt werden. Im Nachtmodus ist die Helligkeit geringer als im Normalmodus, um die Blendwirkung bei Nachtfahrten zu Reduzieren.

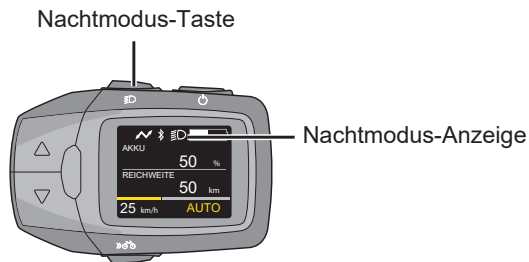

1) Drücken Sie die Taste ON/OFF.

- Das E-Bike-System ist eingeschaltet und die Hintergrundbeleuchtung des Bedienfelds ist im Normalmodus eingeschaltet.

2) Drücken Sie die Taste für den Nachtmodus / Licht.

- Die Nachtmodusanzeige erscheint auf dem Display und die Hintergrundbeleuchtung wechselt in den Nachtmodus. Um in den Normalmodus zu wechseln, drücken Sie die Nachtmodus-Taste erneut.

Hinweis

- Wenn Sie für den Normalmodus und den Nachtmodus die gleiche Helligkeit einstellen, ändert sich die Helligkeit auch nicht, wenn Sie den Modus wechseln.
- Stellen Sie die Helligkeit des Normalmodus ein, wenn die Nachtmodusanzeige nicht angezeigt wird. Stellen Sie die Helligkeit des Nachtmodus ein, wenn die Nachtmodusanzeige angezeigt wird.

➔ [\(Seite 199\)](#)

- Wenn das E-Bike mit einem Vorder- oder Rücklicht ausgestattet ist, das vom E-Bike-Akku gespeist wird, schaltet sich das Licht ein, wenn der Nachtmodus aktiviert ist.

Aufladen externer Geräte über USB-Kabel (optional)

Sie können externe Geräte (z. B. Mobiltelefone) aufladen, die über ein USB-Kabel an das Bedienfeld angeschlossen werden können.

Schließen Sie das USB-Kabel (nicht im Lieferumfang) an und laden Sie es drei Stunden lang auf. Externe Geräte können nur geladen werden, wenn das Bedienfeld am Fahrrad montiert und der Akku geladen ist. Ein USB-Kabel (im Handel erhältlich), das mit dem externen Gerät kompatibel ist, ist ebenfalls erforderlich.



Abb. 1



Abb. 2

- 1) Öffnen Sie die Abdeckung des USB Micro-B-Anschlusses am Bedienfeld. **(Abb. 1)**
 - 2) Schließen Sie ein separat erworbenes USB-OTG-Kabel an den USB-Micro-B-Anschluss an.*
- *Das Aufladen kann nur mit dem OTG-Kabel für USB-Micro-B-Anschlüsse erfolgen.
- 3) Schließen Sie das OTG-Kabel und das USB-Kabel des externen Geräts an.
 - 4) Wenn das Bedienfeld und das externe Gerät über ein USB-Kabel verbunden sind, beginnt der Ladevorgang automatisch.

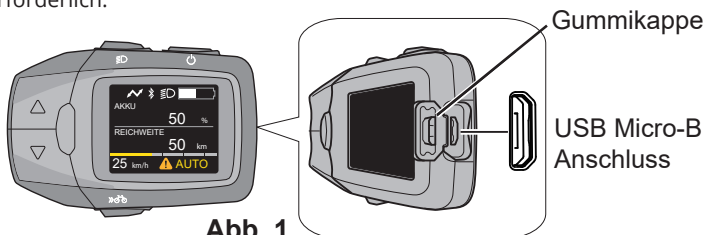
Hinweis

- Stellen Sie das externe Gerät während des Ladevorgangs nicht auf eine schräge oder instabile Position. Dies könnte dazu führen, dass das Gerät herunterfällt und eine Fehlfunktion verursacht.
- Einige externe Geräte können nicht geladen werden.
- Sichern Sie interne Daten auf einem externen Gerät, da die Gefahr besteht, dass sie verloren gehen.
- Der Betrieb wurde nur mit bestimmten externen Geräten unter Verwendung eines exklusiven USB-Kabels überprüft. Es gibt keine Garantie, dass Ihr externes Gerät ordnungsgemäß funktioniert.
- Laden Sie externe Geräte nicht bei Regenwetter auf und schließen Sie kein nasses USB-Kabel an. Dies kann zu defekten oder Fehlfunktionen führen.
- Schließen Sie nach der Verwendung des USB-Micro-B-Anschlusses die Gummikappe fest. Andernfalls kann Wasser eindringen und eine Fehlfunktion verursachen.
- Um eine Beschädigung des USB-Steckers und des USB-Kabels zu vermeiden, halten Sie den Stecker fest, wenn Sie ihn aus dem Anschluss ziehen.
- Üben Sie keine übermäßige Kraft auf den USB-Stecker aus und ziehen Sie nicht am USB-Kabel.
- Vergewissern Sie sich, dass der USB-Stecker in die richtige Richtung zeigt und dass er sich nicht vom USB-Micro-B-Anschluss gelöst hat und nicht falsch ausgerichtet ist.
- Stecken Sie keine Fremdkörper in den USB-Micro-B-Anschluss. Dies könnte das Bedienfeld und das externe Gerät beschädigen.
- Achten Sie beim Aufladen Ihres Smartphones oder eines anderen ähnlichen Geräts auf ausreichende Sicherheit und halten Sie beide Hände am Lenker. Schauen Sie während der Fahrt nicht auf das Display.
- Bei niedrigem Akkustand ist das Aufladen möglicherweise nicht möglich.
- Bitte beachten Sie, dass Panasonic in dem unwahrscheinlichen Fall, dass der Speicherinhalt eines externen Geräts bei Verwendung des USB-Micro-B-Anschlusses gelöscht wird, nicht haftbar gemacht werden kann.
- Panasonic übernimmt auch keine Verantwortung für Schäden, die durch Fehlfunktionen oder andere Probleme verursacht werden, die sich aus der Kombination der angeschlossenen Geräte ergeben.

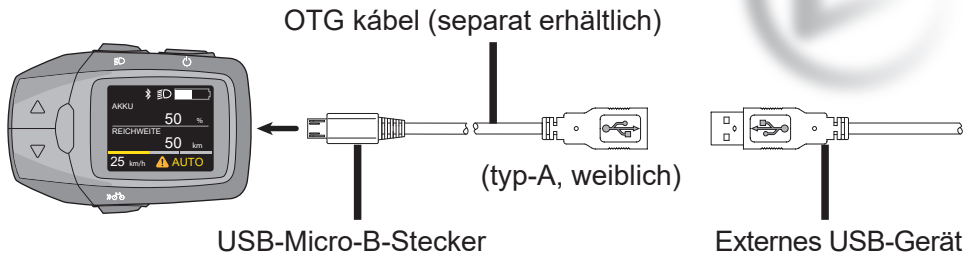
Fehlercodes

Die Teile des E-Bike-Systems werden während der Benutzung und des Ladevorgangs überwacht. Wenn ein Fehler festgestellt wird, wird ein Fehlercode auf dem Bedienfeld angezeigt. Um zur Standardanzeige zurückzukehren, drücken Sie eine beliebige Taste des Bedienfelds.

Je nach Art und Schwere der Störung kann der Motor abgestellt werden. Die Assistenzfunktion wird deaktiviert und die Fahrt kann ohne Unterstützung fortgesetzt werden.

Wenn eine der folgenden Meldungen auf dem Bedienfeld erscheint, überprüfen Sie die Details und gehen Sie wie folgt vor.

■ Fehler, bei denen ein Warnsymbol unten in der Mitte der Bedienfeldanzeige erscheint

• Wenn ein Warnsymbol angezeigt wird, drücken Sie wiederholt die Informationstaste , bis Sie die Anzeige KADENZ erreichen, um eine detaillierte Beschreibung zu sehen.

*Wenn die Navigationsfunktion aktiviert ist, wechselt die Anzeige in der Reihenfolge der Anzeige von CADENZ ⇒ navigation ⇒ Warnmeldung.

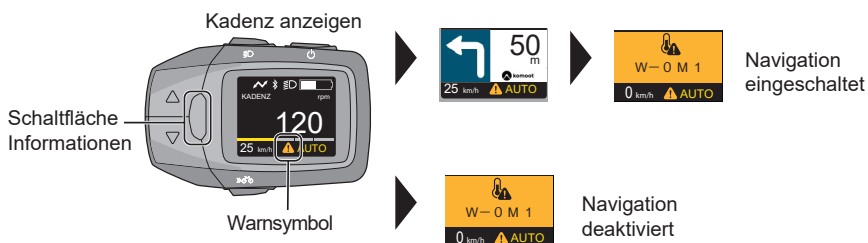

Siehe

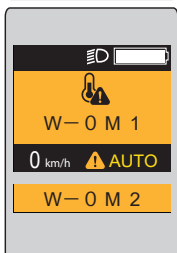

Lösung

- Die Antriebseinheit ist überlastet und das System ist in den Sicherheitsmodus übergegangen.
 - ⇒ Verringern Sie Geschwindigkeitsschwankungen, um die Belastung während der Fahrt zu verringern. Nach kurzer Zeit kehrt die Temperatur in den Normalbereich zurück, und die Unterstützung wird wiederhergestellt.
- Wenn das System in den Schutzmodus wechselt (z. B. bei starker Sonneneinstrahlung), ist die Unterstützung begrenzt. Sie können Ihr Fahrrad jedoch wie gewohnt weiter benutzen. Wenn das Display nach kurzer Zeit nicht wieder aufleuchtet, wenden Sie sich an Ihren Fachhändler.

- Dies ist ein Kommunikationsfehler zwischen dem Bedienteil und der Antriebseinheit.
 - ⇒ O Wenden Sie sich an Ihren Fachhändler für eine Reparatur.

- Die Batterie ist überlastet und das System hat den Sicherheitsmodus aktiviert.
 - ⇒ Verringern Sie Geschwindigkeitsschwankungen, um die Belastung während der Fahrt zu verringern. Nach kurzer Zeit kehrt die Temperatur in den Normalbereich zurück, und die Unterstützung wird wiederhergestellt.
- Wenn das System in den Sicherheitsmodus wechselt (z. B. bei starker Sonneneinstrahlung), ist die Hilfsenergie begrenzt. Sie können Ihr Fahrrad jedoch wie gewohnt ohne Motorunterstützung weiter benutzen. Wenn das Display nach kurzer Zeit nicht wieder aufleuchtet, wenden Sie sich an Ihren Fachhändler.



- Die Kommunikation mit der Batterie funktioniert nicht richtig.
 ⇨ Entfernen Sie Schmutz von den Batteriekontakten. Wenn das Problem dadurch nicht gelöst wird, Wenden Sie sich an Ihren Fachhändler.



- Dies ist ein Fehler des Motors.
 ⇨ Bitte Sie Ihren Fachhändler um eine Reparatur.



- Der Geschwindigkeitssensor erkennt das Signal nicht richtig.
 ⇨ Schalten Sie das Gerät aus und dann wieder ein. Wenn das Problem dadurch nicht gelöst wird, wenden Sie sich an Ihren Fachhändler.



- Der USB-Stromschutz ist aktiv.
 ⇨ Schalten Sie das Gerät aus und wieder ein. Wenn das Problem dadurch nicht behoben wird, Die Stromversorgung USB Funktion für dieses externe Geräte ist nicht möglich.



- Wenn mehrere Fehler gleichzeitig auftreten, wird [W-0] ausgelassen und die Fehlersymbole werden in der Liste angezeigt. Weitere Informationen finden Sie unter den entsprechenden Fehlereinträgen.

■ Sonstige Fehler

• Im Falle eines Fehlers, bei dem die Motor Unterstützung oder Schiebehilfe nicht mehr aktiv ist, kann das Display unabhängig vom Warnsymbol folgende Fehler anzeigen.

* Fehler können zusammen mit einem Warnsymbol erscheinen.

Siehe

Lösung



- Wenn das Display beim Einschalten des Bedienteils ganz weiß wird, liegt ein Softwarefehler vor.
 ⇨ Bitte Sie Ihren Fachhändler um eine Reparatur.

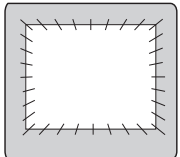

- Wenn der Bildschirm nach dem Einschalten weiß blinkt, bedeutet dies, dass ein Fehler aufgetreten ist
 ⇨ Bitte Sie Ihren Fachhändler um eine Reparatur.



- Standen Sie auf dem Pedal, als Sie die Einschalttaste gedrückt haben?
 ⇨ Schalten Sie das System mit der Aus-/Einschalttaste aus. Schalten Sie das System erneut ein, indem Sie die Einschalttaste drücken, ohne auf dem Pedal zu stehen.



- Der Original-Akku (der mit dem E-Bike gekauft wurde) wurde nicht erkannt.
 ⇨ Legen Sie den Original-Akku ein (der mit dem E-Bike gekauft wurde).

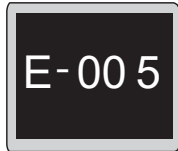

- Dies ist ein Kommunikationsfehler zwischen dem Display und der Motor- / Antriebseinheit.
 ⇨ Bitten Sie Ihren Fachhändler, den Fehler zu beheben.



- Dies ist ein Fehler der Motor- / Antriebseinheit.
 ⇨ Bitten Sie Ihren Fachhändler, den Fehler zu beheben.



- Es liegt ein Fehler in einer wichtigen Komponente vor.
 ⇨ Schalten Sie das System über die Aus-/Einschalttaste aus. Schalten Sie das System erneut über die Aus-/Einschalttaste ein, ohne eine weitere Taste zu berühren. Wenn das Problem dadurch nicht behoben wird, wenden Sie sich an Ihren Fachhändler.



- Es handelt sich um einen Softwarefehler der Motor- / Antriebseinheit.
 ⇨ Bitten Sie Ihren Fachhändler, den Fehler zu beheben.

Tägliche Pflege

Die Teile des Elektrofahrradsystems sind Präzisionsteile und müssen täglich gepflegt werden.

- Verhindern Sie die Verschmutzung aller Teile des Elektrofahrradsystems. Wenn Teile verschmutzt sind, wischen Sie den Schmutz mit einem weichen Tuch ab.
 (Batterieanschlüsse, Batterieanschlussbuchse im Rahmen und das gesamte Bedienfeld)
- Wischen Sie vor und nach der Benutzung des Elektrofahrrads Schmutz oder Wasser vom Kontrolldisplay ab.

Spezifikationen

■ Bedienfeld

Betriebstemperatur	-10°C to 40°C
Lagertemperatur	-20°C to 50°C
Gewicht	Ungefähr 120 g
Grad des Schutzes gegen Wasser	IPX5
USB-Ausgang	5 V DC, Max. 1 A
USB-Anschluss	USB Micro-B
Art der Kommunikation	Bluetooth Version 5.0
Maximale Leistung	8.0 dBm
Reichweite der Kommunikation	Bis zu ca. 1 m.
Frequenzbereich	2402-2480 MHz
Unterstützte Profile	CPP (*1), komoot (*2)

Urheberrecht

Die Marke Bluetooth® und das Bluetooth-Logo sind eingetragene Marken der Bluetooth SIG, einschl. Panasonic Co. Panasonic Co., Ltd, die die Marke und das Logo unter Lizenz verwendet. Alle anderen Marken und eingetragenen Marken sind Marken oder eingetragene Marken der jeweiligen Parteien.

Darüber hinaus sind verschiedene Namen, Firmennamen und Produktnamen in diesem Handbuch Marken oder eingetragene Marken der jeweiligen Unternehmen. Bitte beachten Sie, dass einige ™- und ®-Zeichen in diesem Handbuch weggelassen wurden.

Service nach dem Verkauf

Wenn Sie Fragen zum Elektrofahrradsystem und seinen Komponenten haben, wenden Sie sich bitte an Ihren autorisierten Fahrradhändler.

Entsorgung von Altgeräten und Batterien Nur für die Europäische Union und Länder mit Recyclingsystemen



Diese Symbole auf Produkten, Verpackungen oder Begleitdokumenten bedeuten, dass gebrauchte elektrische und elektronische Produkte und Batterien nicht mit dem normalen Hausmüll vermischt werden dürfen.

Bringen Sie alte Produkte und verbrauchte Batterien zur ordnungsgemäßen Behandlung, Wiederaufbereitung und Wiederverwertung zu den entsprechenden Sammelstellen in Übereinstimmung mit Ihrer nationalen Gesetzgebung.

Endnutzer in Deutschland sind gesetzlich verpflichtet, gebrauchte Batterien bei den entsprechenden Sammelstellen abzugeben. Die Rückgabe von Batterien an den Handel ist unentgeltlich.

In Spanien sind die Nutzer verpflichtet, die Batterien zu den entsprechenden Sammelstellen zu bringen. In allen Fällen ist dieser Service für die Nutzer kostenlos.

Die Kosten für die umweltgerechte Entsorgung von Altbatterien und Akkumulatoren sind im Verkaufspreis enthalten.

Die korrekte Entsorgung hilft, wertvolle Ressourcen zu sparen und mögliche negative Auswirkungen auf die menschliche Gesundheit und die Umwelt zu vermeiden.

Weitere Informationen zu Sammlung und Recycling erhalten Sie bei Ihrer Gemeinde.

Bei unsachgemäßer Entsorgung dieser Abfälle können gemäß den nationalen Rechtsvorschriften Sanktionen verhängt werden.



Beachten Sie das Batteriesymbol (unteres Symbol):

Dieses Symbol kann in Kombination mit dem chemischen Symbol verwendet werden. In diesem Fall erfüllt es die in der Richtlinie für die Chemikalie festgelegten Anforderungen.

Konformitätserklärung (DoC)

Hiermit erklärt "Panasonic Cycle Technology Co., Ltd.", dass dieses Produkt den grundlegenden Anforderungen und anderen relevanten Bestimmungen der Richtlinie 2014/53/EU entspricht. Kunden können eine Kopie der Original-Konformitätserklärung für unsere RE-Produkte von unserem Konformitätserklärungsserver herunterladen:

<https://www.ptc.panasonic.eu/>

Wenden Sie sich an Ihren autorisierten Vertreter:

Panasonic Marketing Europe GmbH, Panasonic Test Centre,
Winsbergring 15, 22525 Hamburg, Deutschland

Hergestellt von Panasonic Cycle Technology Co, Ltd.

13-13 Katayama-cho, Kashiwara City, Osaka 582-8501, Japan

Bevollmächtigter Vertreter in Europa: Panasonic Marketing Europe GmbH

Panasonic Testzentrum

Winsbergring 15, 22525 Hamburg, Deutschland

PROBLEMBEHEBUNG



Wenn das E-Bike nicht funktioniert, prüfen Sie zunächst, ob Sie das Problem selbst beheben können. Nehmen Sie keine Eingriffe am Motor, am Akku oder an den elektrischen Anschlüssen vor. Suchen Sie in diesem Fall ein Servicecenter auf.

CZ
SK
EN
DE

1. Die Reichweite des E-Bikes ist gering, obwohl der Akku voll geladen ist.

Die Reichweite eines E-Bikes wird von vielen Faktoren beeinflusst, z. B. von der Akkukapazität, dem verwendeten Motor, dem Streckenprofil, dem Grad der Unterstützung, dem Gewicht des Fahrers und seiner Ladung, der Fitness des Fahrers, dem Fahrstil und der Laufruhe, dem Reifendruck und den Wetterbedingungen. Wenn die Reichweite des E-Bikes auf Dauer zu gering ist, lassen Sie die Akkukapazität prüfen.

2. Der Motor reagiert nicht, auch wenn das System eingeschaltet ist.

Prüfen Sie, ob sich der Sensormagnet in der richtigen Position befindet, siehe Abbildung. Überprüfen Sie das Displaykabel. Wenn der Fehler weiterhin besteht, suchen Sie ein Service-Center auf.

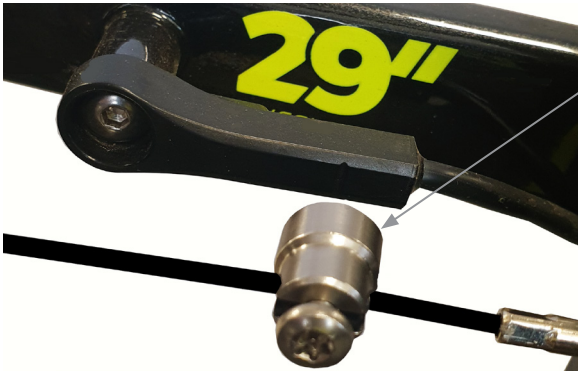

Der Magnet auf der Speiche muss genau gegenüber der Markierung auf dem Geschwindigkeitssensor positioniert sein. Das ist richtig.

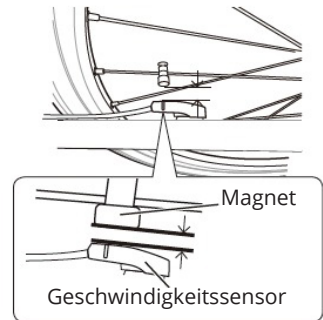

Die Position des Magneten kann leicht eingestellt werden, es gibt einen Schlitz am Magneten für einen Schraubenzieher. Er wird gegen den Uhrzeigersinn gelöst. Sobald er locker ist, kann der Magnet entlang der Speiche bewegt werden. Sobald sich der Magnet in der richtigen Position befindet, ziehen Sie ihn mit einem Schraubendreher im Uhrzeigersinn wieder fest. Anzugsdrehmoment 3Nm.

3. Das E-Rad lässt sich nicht einschalten.

Schalten Sie den Akku mit der Taste am Akku ein.

Wenn der Fehler weiterhin besteht, wenden Sie sich an eine Service-Center.

4. Das Ladegerät lädt den Akku nicht auf.

Prüfen Sie, ob das Ladegerät richtig an das Stromnetz angeschlossen ist. Das Ladegerät ist ordnungsgemäß an das Stromnetz angeschlossen.

Überprüfen Sie die Kabel auf Beschädigungen. Ist dies der Fall, muss das Ladegerät ausgetauscht werden.

WARTUNG UND LAGERUNG



Tauchen Sie den Akku, das Ladegerät oder andere elektrische Komponenten niemals in Wasser (oder andere Flüssigkeiten) ein. Bewahren Sie den Akku und das E-Rad an einem gut belüfteten und trockenen Ort auf, der vor direkter Sonneneinstrahlung und anderen Wärmequellen geschützt ist. Die optimale Temperatur für die Lagerung des E-Rades, insbesondere des Akkus, beträgt 20 °C.



Warten Sie das Rad in regelmäßigen Abständen, um eine lange Lebensdauer zu gewährleisten. Halten Sie immer alle Komponenten sauber. Wenn Sie das Rad mit Wasser waschen, nehmen Sie vor dem Waschen immer den Akku aus dem Rad. Wir empfehlen, das Rad nach jeder Fahrt zu trocknen, insbesondere alle elektrischen Komponenten. Wenn Sie das E-Bike im Winter benutzen, reinigen Sie die Kontakte des Akkus nach jeder Fahrt immer von Salz und Feuchtigkeit. Prüfen Sie vor der Fahrt immer, ob alle Schrauben, Muttern, Kurbeln und Pedale, Bremsen und der Reifendruck richtig angezogen und eingestellt sind.

Entsorgen Sie den Akku nicht, indem Sie ihn selbst zerlegen! Es besteht Brand-, Explosions- und Stromschlaggefahr und es können giftige Substanzen freigesetzt werden.

Lagern Sie den Akku nicht und setzen Sie ihn nicht über einen längeren Zeitraum Temperaturen unter 10°C oder extrem hohen Temperaturen über 40°C aus.

Transportieren Sie das E-Bike nicht auf dem Anhänger bei starkem Regen, da die höheren Geschwindigkeiten zu einem höheren Wasserdruck führen. Wir empfehlen die Verwendung eines Fahrradträgers.

Leuchtende Farben sind anfälliger für Verblassen / Ausbluten. Wir empfehlen Ihnen, Ihr E-Bike nicht längerem Sonnenlicht auszusetzen, da sich die Farbe verändern kann.

SICHERHEITSHINWEISE

Die Nichtbeachtung von Sicherheitshinweisen kann dazu führen, dass Sie oder andere Personen, Ihr Eigentum oder das Eigentum anderer beschädigen oder es beschädigt wird. Beachten Sie stets die Sicherheitshinweise, um die Gefahr von Bränden, Stromschlägen und Verletzungen zu vermeiden. Lesen Sie die Gebrauchsanweisung vor der Verwendung des Produkts sorgfältig durch. Prüfen Sie vor jeder Fahrt immer, ob keine Verbindungen locker oder beschädigt sind. Prüfen Sie die Funktion der Bremsen und den Reifendruck. Im Falle einer Beschädigung elektronischer Teile sollten Sie sich an einen Fachmann wenden. Weder der Hersteller noch der Importeur haften für Neben- oder Folgeschäden oder Schäden, die sich direkt oder indirekt aus der Verwendung dieses Produkts ergeben. Wenn Sie einen Fahrradträger am Auto verwenden, müssen Sie jederzeit die Gebrauchsanweisung für den jeweiligen Träger beachten. Wenn Sie ein Elektrofahrrad auf einem Auto- oder Heckträger bei schlechtem Wetter transportieren, sollten Sie das E-Bike mit einer geeigneten Abdeckung vor Wasser schützen. Beim Fahren des Autos im Regen wirkt der Wasserdruck auf das Elektrofahrrad wie bei einem Hochdruckreiniger, was dem E-Bike ernsthaften Schaden zufügen kann.

Die folgende Aussage: Der bewertete Emissionsschalldruckpegel-A an den Ohren des Fahrers beträgt weniger als 70 db (A)

Die Gebrauchsanweisung für das CRUSSIS E-Bike ist gesetzlich vorgeschrieben und muss jedem Produkt beigelegt werden. Das E-Bike entspricht den Anforderungen der EN 14619 (Klasse A).

WARNUNG!



Informationen zur Entsorgung von Elektro- und Elektronikgeräten:

Das Symbol auf dem Produkt oder in den Begleitunterlagen bedeutet, dass gebrauchte elektrische oder elektronische Produkte nicht mit dem Hausmüll entsorgt werden dürfen. Um die Produkte korrekt zu entsorgen, bringen Sie sie bitte zu den dafür vorgesehenen Sammelstellen, wo sie kostenlos angenommen werden. Durch die ordnungsgemäße Entsorgung von Produkten tragen Sie dazu bei, wertvolle natürliche Ressourcen zu erhalten und mögliche negative Auswirkungen auf die Umwelt und die menschliche Gesundheit zu vermeiden, die durch unsachgemäße Abfallentsorgung entstehen könnten.

Die unsachgemäße Entsorgung dieser Art von Abfällen kann gemäß den nationalen Vorschriften zu Geldstrafen führen.

E-BIKE-GARANTIE

Garantieinspektion

Wir empfehlen, die Garantieinspektion nach einer Fahrt von ca. 100-150 km oder spätestens innerhalb von 3 Monaten nach dem Kauf des E-Bikes durchführen zu lassen. Im Rahmen der Garantieservice werden das gesamte E-Bike überprüft, Bremsen eingestellt, Gänge justiert, Räder zentriert, Schrauben nachgezogen und das elektrische System überprüft. Die Garantieinspektion wird beim Händler durchgeführt, bei dem Sie das E-Bike gekauft haben. Der Händler bestätigt die Durchführung der Garantieinspektion im Garantieschein. Wenn die Garantieinspektion nicht durchgeführt wird, kann dies zu dauerhaften Schäden am E-Bike führen. In diesem Fall kann die Garantie nicht anerkannt werden.

Vorgehensweise bei Reklamationen

Reklamationen des E-Bikes oder seiner Komponenten sind immer beim Händler geltend zu machen, bei dem Sie das E-Bike gekauft haben. Legen Sie beim Einreichen einer Reklamation den Kaufbeleg, den Garantieschein mit den ausgefüllten Seriennummern des Rahmens und des Akkus sowie die bestätigte Garantieinspektion vor und geben Sie den Grund der Reklamation und eine Beschreibung des Problems an.

Garantiebedingungen

24 Monate für Rahmen und E-Bike-Komponenten - gilt für Herstellungs-, verdeckte und zufällige Materialfehler, die nicht durch normalen Verschleiß bei Verwendung verursacht wurden.

6 Monate für die Batterielebensdauer - Die Nennkapazität der Batterie sinkt innerhalb von 6 Monaten nach dem Verkauf des E-Bikes nicht unter 70% ihrer Gesamtkapazität.

Alle Dichtungen und Gummiteile in Dämpfern, Teleskopsattelstützen und gefederten Gabeln unterliegen normalem Verschleiß durch den Betrieb und ihre Lebensdauer kann kürzer als 90 Tage sein. Verschleiß wird nicht als Mangel, sondern als normaler Betriebszustand angesehen, der vom Kunden vollständig in Eigenregie ausgetauscht werden kann.

Die Garantiezeit verlängert sich um den Zeitraum, in dem das Produkt in der Garantiereparatur war. Die Garantie gilt nur für den Erstkäufer.

Das E-Bike muss gemäß der beigelegten Anleitung ordnungsgemäß gelagert und gewartet werden. Das Produkt darf nur für den vorgesehenen Zweck verwendet werden.

Bitte laden Sie den Akku in regelmäßigen Abständen auf und lagern Sie ihn gemäß den in der beigelegten Anleitung angegebenen normalen Bedingungen.

Verlust des Garantieanspruchs

Der Garantieanspruch erlischt mit Ablauf der Garantiezeit. Wenn das Produkt aufgrund des eigenen Verschuldens des Benutzers beschädigt wird (Unfall, mechanische Beschädigung, unsachgemäße Handhabung oder Eingriff in das E-Bike, unsachgemäße Lagerung oder Verwendung) oder aufgrund normalen Verschleißes bei der Verwendung (Abnutzung der Bremsbeläge/-klötze, der Kette, des Kassetten-/Riemenscheibensystems, der Reifen, der Gabel usw.). Alle mechanischen Schäden entstehen zum Beispiel durch Stürze, Überlastung, Unfälle (wie Verformung von Rahmen, Gabeln, Felgen, Lenkern, Vorbauten, Sattelstützen, Sattelstreben, Tretlagerwellen, Kurbeln; Beschädigung des Sattelbezugs; Durchstoßen von Carbonrahmen durch Aufprall; Rissbildung von Carbonrahmen aufgrund unvorhergesehener Belastungsrichtung; Beschädigung der Reifenstruktur durch scharfe Gegenstände; Verformung der Federungseinheit aufgrund falscher Einstellung oder zu geringer Federhärte; Deformation des Austauschendes des Rahmens), sowie mechanische Schäden, die durch übermäßige Kraft oder Nichtbeachtung der maximal zulässigen Anzugsmomente entstehen (z. B. Überziehen von Klemmen, insbesondere bei Carbonkomponenten wie Sattelstützen, Lenkern und Vorbauten).

CZ

SK

EN

DE

EU PROHLÁŠENÍ O SHODĚ

EU DECLARATION OF CONFORMITY - č. 2

Souhrnné ujištění o vydání EU prohlášení o shodě dle požadavku směrnice 2006/42/ES

a) Identifikační údaje o osobě pověřené sestavením technické dokumentace:

Obchodní firma: CRUSSIS electrobikes s.r.o.
Sídlo: K Březince 227/18, 182 00 Praha 8 – Březiněves, Česká republika **IČO:** 248 19 671

b) Popis elektrického zařízení:

Název: Elektrokola, velikost rámu: 15"/16"/17"/18"/19"/20"/21"/22"
Modely: e-Guera 9.9-S, e-Guera 9.9-M, e-Guera 9.9-L, ONE-Guera 9.9-S, ONE-Guera 9.9-M, ONE-Guera 9.9-L, e-Atland 9.9-M, e-Atland 9.9-L, e-Fionna 9.9-M, e-Fionna 9.9-L, e-Largo 9.9-M, e-Largo 9.9-L, ONE-Largo 9.9-M, ONE-Largo 9.9-L, e-Cross 9.9-M, ONE-Cross 9.9-M, e-Cross low 9.9-S, e-Cross low 9.9-M, ONE-Cross low 9.9-S, ONE-Cross low 9.9-M, e-Guera 10.9-M, ONE-Guera 10.9-M, e-Atland 10.9-M, e-Fionna 10.9-M, e-Largo 10.9-M, ONE-Largo 10.9-M, e-Full 9.9-M, ONE-Full 9.9-M, e-Full 10.9-M, ONE-Full 10.9-M
 (výrobní číslo se neuvádí) s motory PANASONIC GX ULTIMATE Baterie je plně integrovaná. Modely konstrukčně odpovídají modelům OLI Guera 8.6, OLI Largo 8.6 OLI Fionna 8.6, e-Fionna 9.6, e-Atland 8.6

Určeno k následujícímu použití: Elektrokolo je určeno k rekreačním účelům pro spotřebitelské využití.

c) Odkaz na harmonizované normy: EN 15194:2019, EN ISO 12100, EN ISO 13849-1, EN 614-1 EN 55014-1, EN 55014-2, EN 61000-6-3, EN 61000-3-2, EN 61000-3-3, EN ISO 4210-2, EN 62321

d) Odkaz na specifikace a právní předpisy:

Zákon č. 90/2016 Sb. o posuzování shody stanovených výrobků při jejich dodávání na trh v platném znění.

Nařízení vlády č. 118/2016 Sb., o posuzování shody elektrických zařízení určených pro používání v určitých mezích napětí při jejich dodávání na trh (Směrnice 2014/35/EU).

Nařízení vlády č.117/2016 Sb., o posuzování shody výrobků z hlediska elektromagnetické kompatibility při jejich dodávání na trh (Směrnice 2014/30/EU).

Nařízení vlády č. 176/2008 Sb. o technických požadavcích na strojní zařízení v platném znění (Směrnice 2006/42/ES).

Zákon č. 22/1997 Sb. o technických požadavcích na výrobky v platném znění

Nařízení vlády č. 481/2012 Sb. o omezení používání některých nebezpečných látek v elektrických a elektronických zařízeních (Směrnice 2011/65/EU).

Výše uvedené strojní zařízení splňuje veškerá příslušná ustanovení směrnice 2006/42/ES včetně dalších výše specifikovaných evropských směrnic.

Dvojitě roku, v němž byl stanovený výrobek opatřen označením CE: 23

Doplňující informace:

Shoda posouzena na základě certifikátu č. MD-J-01906-21 ze dne 12.11. 2021 s platností do 11.11. 2026 vydaného Strojírenským zkušebním ústavem, s.p., Hudcova 424/56b, Medlánky, 621 00 Brno (Identifikační číslo notifikované osoby: 1015). Podkladem pro vydání certifikátu je závěrečný protokol č. 31-10663/JZ ze dne 11.11. 2021 vydaný totožným zkušebním místem. Dále pak shoda posouzena dle výrobní a technické dokumentace. Výše popsaný předmět EU prohlášení o shodě je ve shodě s výše uvedenými nařízeními vlády včetně nařízení vlády č. 481/2012 Sb. o omezení používání některých nebezpečných látek v elektrických a elektronických zařízeních. Toto EU prohlášení o shodě vydal na vlastní odpovědnost výrobce. Výše uvedený předmět EU prohlášení o shodě je ve shodě s příslušnými harmonizačními předpisy společenství.

V Praze dne: 29.6. 2023

CRUSSIS
 CRUSSIS electrobikes s.r.o.
 K Březince 227/18
 182 00 Praha 8 - Březiněves
 IČ: 24819671, DIČ: CZ24819671
 Petr Vykřutá
 Jednatel společnosti

EU PROHLÁŠENÍ O SHODĚ

EU DECLARATION OF CONFORMITY - č. 3

Souhrnné ujištění o vydání EU prohlášení o shodě dle požadavku směrnice 2006/42/ES

a) Identifikační údaje o osobě pověřené sestavením technické dokumentace:

Obchodní firma: CRUSSIS electrobikes s.r.o.
Sídlo: K Březince 227/18, 182 00 Praha 8 – Březiněves, Česká republika **IČO:** 248 19 671

b) Popis elektrického zařízení:

Název: Elektrokola, velikost rámu: 14"/15"/17"/18"/19"/20"/22"

Modely: e-Atland 6.9-XS, e-Guera 6.9-XS, e-Savela 7.9-XS, e-Savela 7.9-M, e-Gordo 7.9-XS, e-Gordo 7.9-M, e-Guera 7.9-XS, e-Guera 7.9-M, ONE-Guera 7.9-XS, ONE-Guera 7.9-M, e-Atland 7.9-XS, e-Atland 7.9-M, e-Atland 7.9-L, e-Fionna 7.9-XS, e-Fionna 7.9-M, e-Largo 7.9-XS, e-Largo 7.9-M, e-Largo 7.9-L, ONE-Largo 7.9-XS, ONE-Largo 7.9-M, e-Cross 7.9-XS, e-Cross 7.9-M, ONE-Cross 7.9-XS, ONE-Cross 7.9-M, e-Cross low 7.9-XS, e-Cross low 7.9-M, ONE-Cross low 7.9-XS, ONE-Cross low 7.9-M e-Country 7.9-XS, e-Country 7.9-M, e-Guera 8.9-S, e-Guera 8.9-M, ONE-Guera 8.9-S, ONE-Guera 8.9-M, e-Atland 8.9-M, e-Atland 8.9-L, e-Fionna 8.9-M, e-Largo 8.9-M, e-Largo 8.9-L, ONE-Largo 8.9-M, ONE-Largo 8.9-L (výrobní číslo se neuvádí) s motory PANASONIC GX POWER PLUS. Baterie je plně integrovaná. Modely konstrukčně odpovídají modelům e-Atland 11.6, e-Fionna 9.6, e-Atland 9.6, e-Guera 9.6, e-Largo 9.6 e-Largo 11.6, e-Guera 11.6, e-Fionna 11.6

Určeno k následujícímu použití: Elektrokolo je určeno k rekreačním účelům pro spotřebitelské využití.

c) Odkaz na harmonizované normy: EN 15194:2019, EN ISO 12100, EN ISO 13849-1, EN 614-1 EN 55014-1, EN 55014-2, EN 61000-6-3, EN 61000-3-2, EN 61000-3-3, EN ISO 4210-2, EN 62321

d) Odkaz na specifikace a právní předpisy:

Zákon č. 90/2016 Sb. o posuzování shody stanovených výrobků při jejich dodávání na trh v platném znění.

Nařízení vlády č. 118/2016 Sb., o posuzování shody elektrických zařízení určených pro používání v určitých mezích napětí při jejich dodávání na trh (Směrnice 2014/35/EU).

Nařízení vlády č.117/2016 Sb., o posuzování shody výrobků z hlediska elektromagnetické kompatibility při jejich dodávání na trh (Směrnice 2014/30/EU).

Nařízení vlády č. 176/2008 Sb. o technických požadavcích na strojní zařízení v platném znění (Směrnice 2006/42/ES).

Zákon č. 22/1997 Sb. o technických požadavcích na výrobky v platném znění

Nařízení vlády č. 481/2012 Sb. o omezení používání některých nebezpečných látek v elektrických a elektronických zařízeních (Směrnice 2011/65/EU).

Výše uvedené strojní zařízení splňuje veškerá příslušná ustanovení směrnice 2006/42/ES včetně dalších výše specifikovaných evropských směrnic.

Dvojitěli roku, v němž byl stanovený výrobek opatřen označením CE: 23

Doplňující informace:

Shoda posouzena na základě certifikátu č. MD-J-01906-21 ze dne 12.11. 2021 s platností do 11.11. 2026 vydaného Strojirenským zkušebním ústavem, s.p., Hudcova 424/56b, Medláanky, 621 00 Brno (Identifikační číslo notifikované osoby: 1015). Podkladem pro vydání certifikátu je závěrečný protokol č. 31-10663/JZ ze dne 11.11. 2021 vydaný totožným zkušebním místem. Dále pak shoda posouzena dle výrobní a technické dokumentace. Výše popsaný předmět EU prohlášení o shodě je ve shodě s výše uvedenými nařízeními vlády včetně nařízení vlády č. 481/2012 Sb. o omezení používání některých nebezpečných látek v elektrických a elektronických zařízeních. Toto EU prohlášení o shodě vydal na vlastní odpovědnost výrobce. Výše uvedený předmět EU prohlášení o shodě je ve shodě s příslušnými harmonizačními předpisy společnosti.

V Praze dne: 29.6. 2023

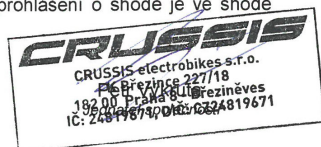

EÚ VYHLÁSENIE O ZHODE

EU DECLARATION OF CONFORMITY - č. 2

Súhrnné uistenie o vydaní EÚ vyhlásenia o zhode podľa požiadavky smernice 2006/42/ES

SK

a) **Identifikačné údaje o osobe poverené zostavením technickej dokumentácie:**

Obchodná firma: CRUSSIS electrobikes s.r.o

Sídlo: K Březince 227/18, 182 00 Praha 8 – Březiněves, Česká republika

IČO: 248 19 671

b) **Popis elektrického zariadenia:**

Názov: Elektrobicykle, veľkosť rámu: 15"/16"/17"/18"/19"/20"/21"/22"

Modely: e-Guera 9.9-S, e-Guera 9.9-M, e-Guera 9.9-L, ONE-Guera 9.9-S, ONE-Guera 9.9-M, ONE-Guera 9.9-L, e-Atlant 9.9-M, e-Atlant 9.9-L, e-Fionna 9.9-M, e-Fionna 9.9-L, e-Largo 9.9-M, e-Largo 9.9-L, ONE-Largo 9.9-M, ONE-Largo 9.9-L, e-Cross 9.9-M, ONE-Cross 9.9-M, e-Cross low 9.9-S, e-Cross low 9.9-M, ONE-Cross low 9.9-S, ONE-Cross low 9.9-M, e-Guera 10.9-M, ONE-Guera 10.9-M, e-Atlant 10.9-M, e-Fionna 10.9-M, e-Largo 10.9-M, ONE-Largo 10.9-M, e-Full 9.9-M, ONE-Full 9.9-M, e-Full 10.9-M, ONE-Full 10.9-M
(výrobné číslo nie je uvedené) s motorom PANASONIC GX ULTIMATE. Batéria je plne integrovaná. Modely sú konštrukčne ekvivalentné modelom OLI Guera 8.6, OLI Largo 8.6, OLI Fionna 8.6, e-Fionna 9.6, e-Atlant 8.6

Určené k nasledujúcemu použitiu: Elektrobicykel je určený na rekreačný účel pre spotrebiteľské využitie.

c) **Odkaz na harmonizované normy:** EN 15194:2019, EN ISO 12100, EN ISO 13849-1, EN 614-1 EN 55014-1, EN 55014-2, EN 61000-6-3, EN 61000-3-2, EN 61000-3-3, EN ISO 4210-2, EN 62321

d) **Odkaz na špecifikácie a právne predpisy:**

Zákon č. 90/2016 Z.z. o posudzovaní zhody stanovených výrobkov pri ich uvádzaní na trh v platnom znení.

Nariadenie vlády č. 118/2016 Z.z., o posudzovaní zhody elektrických zariadení určených na použitie v určitých rozsahoch napätia pri ich uvádzaní na trh (Smernica 2014/35/EÚ).

Nariadenie vlády č.117/2016 Z.z., o posudzovaní zhody výrobkov z hľadiska elektromagnetickej kompatibility pri ich uvádzaní na trh (Smernica 2014/30/EÚ).

Nariadenie vlády č. 176/2008 Z.z. o technických požiadavkách na strojné zariadenia v platnom znení (Smernica 2006/42/ES).

Zákon č. 22/1997 Z.z. o technických požiadavkách na výrobky v platnom znení. Nariadenie vlády č. 481/2012 Z.z. o obmedzení používania niektorých nebezpečných látok v elektrických a elektronických zariadeniach (Smernica 2011/65/EÚ).

Vyššie uvedené strojné zariadenie spĺňa všetky príslušné ustanovenia smernice 2006/42/ES vrátane ďalších vyššie uvedených európskych smerníc.

Dvojičísle roka, v ktorom bolo výrobku pridelené označenie CE: 23

Dodatčné informácie:

Zhoda posúdená na základe certifikátu č. MD-J-01906-21 zo dňa 12.11.2021 s platnosťou do 11.11.2026, vydaného Strojnírenským skúšobným ústavom, Hudcova 424/56b, Medláňky, 621 00 Brno (Identifikačné číslo oznamovacej osoby: 1015). Základom pre vydanie certifikátu je záverečný protokol č. 31-10663/JZ zo dňa 11.11.2021 vydaný rovnakým skúšobným ústavom. Okrem toho zhoda posúdená na základe výrobných a technických dokumentácií. Vyššie popísaný predmet EU vyhlásenia o zhode je v súlade s vyššie uvedenými predpismi vlády, vrátane nariadenia vlády č. 481/2012 Z.z. o obmedzení používania niektorých nebezpečných látok v elektrických a elektronických zariadeniach. Toto EU vyhlásenie o zhode bol vydávané na vlastnú zodpovednosť výrobcu. Vyššie uvedený predmet EU vyhlásenia o zhode je v súlade s príslušnými harmonizačnými predpismi Spoločenstva.

V Prahe, dňa: 29.6.2023

CRUSSIS
CRUSSIS electrobikes s.r.o.
K Březince 227/18
182 00 Praha 8 - Březiněves
IČ: 24819671, DIČ: CZ24819671
Petř Vykřuta
Koneřspolečnost

EÚ VYHLÁSENIE O ZHODE

EU DECLARATION OF CONFORMITY - č. 3

Súhrnné uistenie o vydaní EÚ vyhlásenia o zhode podľa požiadavky smernice 2006/42/ES

a) **Identifikačné údaje o osobe poverené zostavením technickej dokumentácie:**

Obchodná firma: CRUSSIS electrobikes s.r.o.

Sídlo: K Březince 227/18, 182 00 Praha 8 – Březiněves, Česká republika

IČO: 248 19 671

b) **Popis elektrického zariadenia:**

Názov: Elektrobicykle, veľkosť rámu: 14"/15"/17"/18"/19"/20"/22"

Modely: e-Atland 6.9-XS, e-Guera 6.9-XS, e-Savela 7.9-XS, e-Savela 7.9-M, e-Gordo 7.9-XS, e-Gordo 7.9-M, e-Guera 7.9-XS, e-Guera 7.9-M, ONE-Guera 7.9-XS, ONE-Guera 7.9-M, e-Atland 7.9-XS, e-Atland 7.9-M, e-Atland 7.9-L, e-Fionna 7.9-XS, e-Fionna 7.9-M, e-Largo 7.9-XS, e-Largo 7.9-M, e-Largo 7.9-L, ONE-Largo 7.9-XS, ONE-Largo 7.9-M, e-Cross 7.9-XS, e-Cross 7.9-M, ONE-Cross 7.9-XS, ONE-Cross 7.9-M, e-Cross low 7.9-XS, e-Cross low 7.9-M, ONE-Cross low 7.9-XS, ONE-Cross low 7.9-M, e-Country 7.9-XS, e-Country 7.9-M, e-Guera 8.9-S, e-Guera 8.9-M, ONE-Guera 8.9-S, ONE-Guera 8.9-M, e-Atland 8.9-M, e-Atland 8.9-L, e-Fionna 8.9-M, e-Largo 8.9-M, e-Largo 8.9-L, ONE-Largo 8.9-M, ONE-Largo 8.9-L (výrobné číslo nie je uvedené) s motorom PANASONIC GX POWER PLUS. Batéria je plne integrovaná. Modely sú konštrukčne ekvivalentné modelom e-Atland 11.6, e-Fionna 9.6, e-Atland 9.6, e-Guera 9.6, e-Largo 9.6, e-Largo 11.6, e-Guera 11.6, e-Fionna 11.6.

Určené k nasledujúcemu použitiu: Elektrobicykel je určený na rekreačný účel pre spotrebiteľské využitie.

a) **Odkaz na harmonizované normy:** EN 15194:2019, EN ISO 12100, EN ISO 13849-1, EN 614-1 EN 55014-1, EN 55014-2, EN 61000-6-3, EN 61000-3-2, EN 61000-3-3, EN ISO 4210-2, EN 62321

b) **Odkaz na špecifikácie a právne predpisy:**

Zákon č. 90/2016 Z.z. o posudzovaní zhody stanovených výrobkov pri ich uvádzaní na trh v platnom znení.

Nariadenie vlády č. 118/2016 Z.z., o posudzovaní zhody elektrických zariadení určených na použitie v určitých rozsahoch napätia pri ich uvádzaní na trh (Smernica 2014/35/EÚ).

Nariadenie vlády č.117/2016 Z.z., o posudzovaní zhody výrobkov z hľadiska elektromagnetickej kompatibility pri ich uvádzaní na trh (Smernica 2014/30/EÚ).

Nariadenie vlády č. 176/2008 Z.z. o technických požiadavkách na strojné zariadenia v platnom znení (Smernica 2006/42/ES).

Zákon č. 22/1997 Z.z. o technických požiadavkách na výrobky v platnom znení. Nariadenie vlády č. 481/2012 Z.z. o obmedzení používania niektorých nebezpečných látok v elektrických a elektronických zariadeniach (Smernica 2011/65/EÚ).

Vyššie uvedené strojné zariadenie spĺňa všetky príslušné ustanovenia smernice 2006/42/ES vrátane ďalších vyššie uvedených európskych smerníc.

Dvojičíslicie roka, v ktorom bolo výrobku pridelené označenie CE: 23

Dodatkové informácie:

Zhoda posúdená na základe certifikátu č. MD-J-01906-21 zo dňa 12.11.2021 s platnosťou do 11.11.2026, vydaného Strojnírenským skúšobným ústavom, Hudcova 424/56b, Medláňky, 621 00 Brno (Identifikačné číslo oznamovacej osoby: 1015). Základom pre vydanie certifikátu je záverečný protokol č. 31-10663/JZ zo dňa 11.11.2021 vydaný rovnakým skúšobným ústavom. Okrem toho zhoda posúdená na základe výrobných a technických dokumentácií. Vyššie popísaný predmet EU vyhlásenia o zhode je v súlade s vyššie uvedenými predpismi vlády, vrátane nariadenia vlády č. 481/2012 Z.z. o obmedzení používania niektorých nebezpečných látok v elektrických a elektronických zariadeniach. Toto EU vyhlásenie o zhode bol vydávané na vlastnú zodpovednosť výrobcu. Vyššie uvedený predmet EU vyhlásenia o zhode je v súlade s príslušnými harmonizačnými predpismi Spoločenstva.

V Prahe, dňa: 29.6. 2023

CRUSSIS
 CRUSSIS electrobikes s.r.o.
 K Březince 227/18
 182 00 Praha 8 - Březiněves
 IČ: 24819671, DIČ: CZ24819671
 Petr Vykruta
 Konateľ spoločnosti

EU DECLARATION OF CONFORMITY – No. 2

Summary assurance of issuing the EU Declaration of Conformity in accordance with the requirements of Directive 2006/42/ES

EN

a) **Identification details of the person responsible for compiling the technical documentation:**

Company name: CRUSSIS electrobikes s.r.o

Address: K Březince 227/18, 182 00 Praha 8 – Březiněves, Czech Republic **VAT:** CZ24819671

b) **Description of the electrical equipment:**

Name: Electric bicycles, frame size: 15"/16"/17"/18"/19"/20"/21"/22"

Models: e-Guera 9.9-S, e-Guera 9.9-M, e-Guera 9.9-L, ONE-Guera 9.9-S, ONE-Guera 9.9-M, ONE-Guera 9.9-L, e-Atlant 9.9-M, e-Atlant 9.9-L, e-Fionna 9.9-M, e-Fionna 9.9-L, e-Largo 9.9-M, e-Largo 9.9-L, ONE-Largo 9.9-M, ONE-Largo 9.9-L, e-Cross 9.9-M, ONE-Cross 9.9-M, e-Cross low 9.9-S, e-Cross low 9.9-M, ONE-Cross low 9.9-S, ONE-Cross low 9.9-M, e-Guera 10.9-M, ONE-Guera 10.9-M, e-Atlant 10.9-M, e-Fionna 10.9-M, e-Largo 10.9-M, ONE-Largo 10.9-M, e-Full 9.9-M, ONE-Full 9.9-M, e-Full 10.9-M, ONE-Full 10.9-M (no production number specified) with PANASONIC GX ULTIMATE motors. The battery is fully integrated. The models are structurally equivalent to the OLI Guera 8.6, OLI Largo 8.6, OLI Fionna 8.6, e-Fionna 9.6, e-Atlant 8.6

Intended for the following use: The electric bicycle is intended for recreational purposes for consumer use.

c) **Reference to harmonized standards:** EN 15194:2019, EN ISO 12100, EN ISO 13849-1, EN 614-1 EN 55014-1, EN 55014-2, EN 61000-6-3, EN 61000-3-2, EN 61000-3-3, EN ISO 4210-2, EN 62321

d) **Reference to specifications and legal regulations:**

Act No. 90/2016 Coll. on the assessment of conformity of designated products when placing them on the market in the current wording. Government Regulation No. 118/2016 Coll. on the assessment of conformity of electrical equipment intended for use within certain voltage limits when placing it on the market (Directive 2014/35/EU). Government Regulation No. 117/2016 Coll. on the assessment of conformity of products with regard to electromagnetic compatibility when placing them on the market (Directive 2014/30/EU). Government Regulation No. 176/2008 Coll. on the technical requirements for machinery in the current wording (Directive 2006/42/EC). Act No. 22/1997 Coll. on technical requirements for products in the current wording. Government Regulation No. 481/2012 Coll. on the restriction of the use of certain hazardous substances in electrical and electronic equipment (Directive 2011/65/EU). The above-mentioned machinery complies with all relevant provisions of Directive 2006/42/EC, including other specified European directives.

Double-digit year in which the product was affixed with the CE marking: 23

Additional information:

Conformity assessed based on certificate No. MD-J-01906-21 dated 12.11.2021 valid until 11.11.2026 issued by Strojirenský zkušební ústav, Hudcova 424/56b, Medlánky, 621 00 Brno (Identification number of the notified body: 1015). The basis for issuing the certificate is the final protocol No. 31-10663/JZ dated 11.11.2021 issued by the same testing institute. Furthermore, conformity assessed based on production and technical documentation. The above-described subject of the EU Declaration of Conformity is in accordance with the above-mentioned government regulations, including Government Regulation No. 481/2012 Coll. on the restriction of the use of certain hazardous substances in electrical and electronic equipment. This EU Declaration of Conformity was issued by the manufacturer at their own responsibility. The above-mentioned subject of the EU Declaration of Conformity complies with the relevant community harmonization regulations.

In Prague, on 29.6.2023

CRUSSIS
CRUSSIS electrobikes s.r.o.
K Březince 227/18
182 00 Praha 8 - Březiněves
IČ: 24819671, DIČ: CZ24819671
Petr Výkruta
Managing Director

EU DECLARATION OF CONFORMITY – No. 3

Summary assurance of issuing the EU Declaration of Conformity in accordance with the requirements of Directive 2006/42/ES

EN

a) **Identification details of the person responsible for compiling the technical documentation:**

Company name: CRUSSIS electrobikes s.r.o

Address: K Březince 227/18, 182 00 Praha 8 – Březiněves, Czech Republic **VAT:** CZ24819671

b) **Description of the electrical equipment:**

Name: Electric bicycles, frame size: 15"/16"/17"/18"/19"/20"/21"/22"

Models: e-Atlant 6.9-XS, e-Guera 6.9-XS, e-Savela 7.9-XS, e-Savela 7.9-M, e-Gordo 7.9-XS, e-Gordo 7.9-M, e-Guera 7.9-XS, e-Guera 7.9-M, ONE-Guera 7.9-XS, ONE-Guera 7.9-M, e-Atlant 7.9-XS, e-Atlant 7.9-M, e-Atlant 7.9-L, e-Fionna 7.9-XS, e-Fionna 7.9-M, e-Largo 7.9-XS, e-Largo 7.9-M, e-Largo 7.9-L, ONE-Largo 7.9-XS, ONE-Largo 7.9-M, e-Cross 7.9-XS, e-Cross 7.9-M, ONE-Cross 7.9-XS, ONE-Cross 7.9-M, e-Cross low 7.9-XS, e-Cross low 7.9-M, ONE-Cross low 7.9-XS, ONE-Cross low 7.9-M, e-Country 7.9-XS, e-Country 7.9-M, e-Guera 8.9-S, e-Guera 8.9-M, ONE-Guera 8.9-S, ONE-Guera 8.9-M, e-Atlant 8.9-M, e-Atlant 8.9-L, e-Fionna 8.9-M, e-Largo 8.9-M, e-Largo 8.9-L, ONE-Largo 8.9-M, ONE-Largo 8.9-L (no production number specified) with PANASONIC GX POWER PLUS motors. The battery is fully integrated. The models are structurally equivalent to the e-Atlant 11.6, e-Fionna 9.6, e-Atlant 9.6, e-Guera 9.6, e-Largo 9.6, e-Largo 11.6, e-Guera 11.6, e-Fionna 11.6

Intended for the following use: The electric bicycle is intended for recreational purposes for consumer use.

c) **Reference to harmonized standards:** EN 15194:2019, EN ISO 12100, EN ISO 13849-1, EN 614-1 EN 55014-1, EN 55014-2, EN 61000-6-3, EN 61000-3-2, EN 61000-3-3, EN ISO 4210-2, EN 62321

d) **Reference to specifications and legal regulations:**

Act No. 90/2016 Coll. on the assessment of conformity of designated products when placing them on the market in the current wording. Government Regulation No. 118/2016 Coll. on the assessment of conformity of electrical equipment intended for use within certain voltage limits when placing it on the market (Directive 2014/35/EU). Government Regulation No. 117/2016 Coll. on the assessment of conformity of products with regard to electromagnetic compatibility when placing them on the market (Directive 2014/30/EU). Government Regulation No. 176/2008 Coll. on the technical requirements for machinery in the current wording (Directive 2006/42/EC). Act No. 22/1997 Coll. on technical requirements for products in the current wording. Government Regulation No. 481/2012 Coll. on the restriction of the use of certain hazardous substances in electrical and electronic equipment (Directive 2011/65/EU). The above-mentioned machinery complies with all relevant provisions of Directive 2006/42/EC, including other specified European directives.

Double-digit year in which the product was affixed with the CE marking: 23

Additional information:

Conformity assessed based on certificate No. MD-J-01906-21 dated 12.11.2021 valid until 11.11.2026 issued by Strojnírenský zkušební ústav, Hudcova 424/56b, Medlánky, 621 00 Brno (Identification number of the notified body: 1015). The basis for issuing the certificate is the final protocol No. 31-10663/JZ dated 11.11.2021 issued by the same testing institute. Furthermore, conformity assessed based on production and technical documentation. The above-described subject of the EU Declaration of Conformity is in accordance with the above-mentioned government regulations, including Government Regulation No. 481/2012 Coll. on the restriction of the use of certain hazardous substances in electrical and electronic equipment. This EU Declaration of Conformity was issued by the manufacturer at their own responsibility. The above-mentioned subject of the EU Declaration of Conformity complies with the relevant community harmonization regulations.

In Prague, on 29.6.2023

CRUSSIS
CRUSSIS electrobikes s.r.o.
K Březince 227/18
182 00 Praha 8 – Březiněves Petr Vykřuta
iČ: 24819671, DIČ: CZ24819671 Managing Director

CRUSSIS

EU KONFORMITÄTSERKLÄRUNG

EU DECLARATION OF CONFORMITY - Nr. 2

Zusammenfassende Erklärung zur Ausstellung der EU-Konformitätserklärung gemäß den Anforderungen der Richtlinie 2006/42/ES

a) **Identifikationsdaten der für die Zusammenstellung der technischen Dokumentation verantwortlichen Person:**

Firmenname: CRUSSIS electrobikes s.r.o

Anschrift: K Březince 227/18, 182 00 Praha 8 – Březiněves, Tschechien VAT: CZ24819671

b) **Beschreibung des elektrischen Geräts:**

Bezeichnung: Elektrofahrräder, Rahmengröße: 15"/16"/17"/18"/19"/20"/21"/22"

Modelle: e-Guera 9.9-S, e-Guera 9.9-M, e-Guera 9.9-L, ONE-Guera 9.9-S, ONE-Guera 9.9-M, ONE-Guera 9.9-L, e-Atlant 9.9-M, e-Atlant 9.9-L, e-Fionna 9.9-M, e-Fionna 9.9-L, e-Largo 9.9-M, e-Largo 9.9-L, ONE-Largo 9.9-M, ONE-Largo 9.9-L, e-Cross 9.9-M, ONE-Cross 9.9-M, e-Cross low 9.9-S, e-Cross low 9.9-M, ONE-Cross low 9.9-S ONE-Cross low 9.9-M, e-Guera 10.9-M, ONE-Guera 10.9-M, e-Atlant 10.9-M, e-Fionna 10.9-M, e-Largo 10.9-M, ONE-Largo 10.9-M, e-Full 9.9-M, ONE-Full 9.9-M e-Full 10.9-M, ONE-Full 10.9-M (keine Seriennummer angegeben) mit PANASONIC GX ULTIMATE Motoren. Die Batterie ist vollständig integriert. Die Modelle entsprechen konstruktiv den Modellen OLI Guera 8.6, OLI Largo 8.6 OLI Fionna 8.6, e-Fionna 9.6, e-Atlant 8.6

Bestimmt für folgende Verwendung: Das Elektrofahrrad ist für Freizeitzwecke zur Verwendung durch Verbraucher bestimmt.

c) **Verweis auf harmonisierte Normen:** EN 15194:2019, EN ISO 12100, EN ISO 13849-1, EN 614-1 EN 55014-1, EN 55014-2, EN 61000-6-3, EN 61000-3-2, EN 61000-3-3, EN ISO 4210-2, EN 62321

d) **Verweis auf Spezifikationen und rechtliche Vorschriften:**

Gesetz Nr. 90/2016 Sb. über die Konformitätsbewertung von bestimmten Produkten bei ihrer Inverkehrbringung in der aktuellen Fassung. Regierungsverordnung Nr. 118/2016 Sb. über die Konformitätsbewertung von elektrischen Geräten, die für den Gebrauch innerhalb bestimmter Spannungsgrenzen bestimmt sind, bei ihrer Inverkehrbringung (Richtlinie 2014/35/EU).
Regierungsverordnung Nr. 117/2016 Sb. über die Konformitätsbewertung von Produkten im Hinblick auf die elektromagnetische Verträglichkeit bei ihrer Inverkehrbringung (Richtlinie 2014/30/EU).
Regierungsverordnung Nr. 176/2008 Sb. über die technischen Anforderungen an Maschinen in der aktuellen Fassung (Richtlinie 2006/42/EG). Gesetz Nr. 22/1997 Sb. über technische Anforderungen an Produkte in der aktuellen Fassung
Regierungsverordnung Nr. 481/2012 Sb. über die Beschränkung der Verwendung bestimmter gefährlicher Stoffe in elektrischen und elektronischen Geräten (Richtlinie 2011/65/EU). Die oben genannte Maschine erfüllt alle einschlägigen Bestimmungen der Richtlinie 2006/42/EG einschließlich der oben genannten europäischen Richtlinien.

Zweistellige Jahreszahl, in der das Produkt mit dem CE-Kennzeichen versehen wurde: 23
Zusätzliche Informationen:

Die Konformität wurde auf der Grundlage des Zertifikats Nr. MD-J-01906-21 vom 12.11.2021 mit Gültigkeit bis zum 11.11.2026, ausgestellt vom Strojirenský zkušební ústav, Hudcova 424/56b, Medlánky, 621 00 Brno (Identifikationsnummer der benannten Stelle: 1015), bewertet. Grundlage für die Ausstellung des Zertifikats ist das Abschlussprotokoll Nr. 31-10663/JZ vom 11.11.2021, ausgestellt vom gleichen Prüfinstitut. Darüber hinaus erfolgte die Konformitätsbewertung gemäß der Herstellungs- und technischen Dokumentation. Der oben beschriebene Gegenstand der EU-Konformitätserklärung entspricht den oben genannten Regierungsverordnungen, einschließlich der Regierungsverordnung Nr. 481/2012 Sb. über die Beschränkung der Verwendung bestimmter gefährlicher Stoffe in elektrischen und elektronischen Geräten. Diese EU-Konformitätserklärung wurde auf eigene Verantwortung des Herstellers ausgestellt. Der oben genannte Gegenstand der EU-Konformitätserklärung entspricht den einschlägigen gemeinschaftlichen Harmonisierungsvorschriften.

In Prag, am: 29.6.2023

CRUSSIS
CRUSSIS electrobikes s.r.o.
K Březince 227/18, Petr Vykruta
182 00 Praha 8 - Březiněves, Geschäftsführer
IČ: 24819671, DIČ: CZ24819671

DE

EU KONFORMITÄTSERKLÄRUNG

EU DECLARATION OF CONFORMITY- Nr. 3

Zusammenfassende Erklärung zur Ausstellung der EU-Konformitätserklärung gemäß den Anforderungen der Richtlinie 2006/42/ES

DE

a) **Identifikationsdaten der für die Zusammenstellung der technischen Dokumentation verantwortlichen Person:**

Firmenname: CRUSSIS electrobikes s.r.o

Anschrift: K Březince 227/18, 182 00 Praha 8 – Březiněves, Tschechien VAT: CZ24819671

b) **Beschreibung des elektrischen Geräts:**

Bezeichnung: Elektrofahrräder, Rahmengröße 14"/15"/17"/18"/19"/20"/22"

Modelle: e-Atlant 6.9-XS, e-Guera 6.9-XS, e-Savela 7.9-XS, e-Savela 7.9-M, e-Gordo 7.9-XS, e-Gordo 7.9-M, e-Guera 7.9-XS, e-Guera 7.9-M, ONE-Guera 7.9-XS, ONE-Guera 7.9-M, e-Atlant 7.9-XS, e-Atlant 7.9-M, e-Atlant 7.9-L, e-Fionna 7.9-XS, e-Fionna 7.9-M, e-Largo 7.9-XS, e-Largo 7.9-M, e-Largo 7.9-L, ONE-Largo 7.9-XS, ONE-Largo 7.9-M, e-Cross 7.9-XS, e-Cross 7.9-M, ONE-Cross 7.9-XS, ONE-Cross 7.9-M, e-Cross low 7.9-XS, e-Cross low 7.9-M, ONE-Cross low 7.9-XS, ONE-Cross low 7.9-M e-Country 7.9-XS, e-Country 7.9-M, e-Guera 8.9-S, e-Guera 8.9-M, ONE-Guera 8.9-S, ONE-Guera 8.9-M, e-Atlant 8.9-M, e-Atlant 8.9-L, e-Fionna 8.9-M, e-Largo 8.9-M, e-Largo 8.9-L, ONE-Largo 8.9-M, ONE-Largo 8.9-L (keine Seriennummer angegeben) mit PANASONIC GX POWER PLUS Motoren. Die Batterie ist vollständig integriert. Die Modelle entsprechen konstruktiv den Modellen e-Atlant 11.6, e-Fionna 9.6, e-Atlant 9.6, e-Guera 9.6, e-Largo 9.6, e-Largo 11.6, e-Guera 11.6, e-Fionna 11.6

Bestimmt für folgende Verwendung: Das Elektrofahrrad ist für Freizeit Zwecke zur Verwendung durch Verbraucher bestimmt.

c) **Verweis auf harmonisierte Normen:** EN 15194:2019, EN ISO 12100, EN ISO 13849-1, EN 614-1 EN 55014-1, EN 55014-2, EN 61000-6-3, EN 61000-3-2, EN 61000-3-3, EN ISO 4210-2, EN 62321

d) **Odkaz Verweis auf Spezifikationen und rechtliche Vorschriften:**

Gesetz Nr. 90/2016 Sb. über die Konformitätsbewertung von bestimmten Produkten bei ihrer Inverkehrbringung in der aktuellen Fassung. Regierungsverordnung Nr. 118/2016 Sb. über die Konformitätsbewertung von elektrischen Geräten, die für den Gebrauch innerhalb bestimmter Spannungsgrenzen bestimmt sind, bei ihrer Inverkehrbringung (Richtlinie 2014/35/EU).
Regierungsverordnung Nr. 117/2016 Sb. über die Konformitätsbewertung von Produkten im Hinblick auf die elektromagnetische Verträglichkeit bei ihrer Inverkehrbringung (Richtlinie 2014/30/EU).
Regierungsverordnung Nr. 176/2008 Sb. über die technischen Anforderungen an Maschinen in der aktuellen Fassung (Richtlinie 2006/42/EG). Gesetz Nr. 22/1997 Sb. über technische Anforderungen an Produkte in der aktuellen Fassung Regierungsverordnung Nr. 481/2012 Sb. über die Beschränkung der Verwendung bestimmter gefährlicher Stoffe in elektrischen und elektronischen Geräten (Richtlinie 2011/65/EU). Die oben genannte Maschine erfüllt alle einschlägigen Bestimmungen der Richtlinie 2006/42/EG einschließlich der oben genannten Europäischen Richtlinien.

Zweistellige Jahreszahl, in der das Produkt mit dem CE-Kennzeichen versehen wurde: 23

Zusätzliche Informationen:

Die Konformität wurde auf der Grundlage des Zertifikats Nr. MD-J-01906-21 vom 12.11.2021 mit Gültigkeit bis zum 11.11.2026, ausgestellt vom Strojirenský zkušební ústav, Hudcova 424/56b, Medlánky, 621 00 Brno (Identifikationsnummer der benannten Stelle: 1015), bewertet. Grundlage für die Ausstellung des Zertifikats ist das Abschlussprotokoll Nr. 31-10663/JZ vom 11.11.2021, ausgestellt vom gleichen Prüfinstitut. Darüber hinaus erfolgte die Konformitätsbewertung gemäß der Herstellungs- und technischen Dokumentation. Der oben beschriebene Gegenstand der EU-Konformitätserklärung entspricht den oben genannten Regierungsverordnungen, einschließlich der Regierungsverordnung Nr. 481/2012 Sb. über die Beschränkung der Verwendung bestimmter gefährlicher Stoffe in elektrischen und elektronischen Geräten. Diese EU-Konformitätserklärung wurde auf eigene Verantwortung des Herstellers ausgestellt. Der oben genannte Gegenstand der EU-Konformitätserklärung entspricht den einschlägigen gemeinschaftlichen Harmonisierungsvorschriften.

In Prag, am: 29.6.2023

CRUSSIS
CRUSSIS electrobikes s.r.o.
K Březince 227/18 Petr Vykřutá
182 00 Praha 8 - Březiněves
IC: 24819671, DIČ: CZ24819671
Geschäftsführer

CRUSSIS



Poznámky

Notes | Anmerkungen

Servisní záznamy

Servisné úkony | Service records | Service Nachweise

PROVEDENO | Vykonané | Done | Durchgeführt:

DNE | Dňa | Day | Am:

Razítko a podpis | Pečiatka a podpis
Stamp and signature | Stempel und Unterschrift:

PROVEDENO | Vykonané | Done | Durchgeführt:

DNE | Dňa | Day | Am:

Razítko a podpis | Pečiatka a podpis
Stamp and signature | Stempel und Unterschrift:

PROVEDENO | Vykonané | Done | Durchgeführt:

DNE | Dňa | Day | Am:

Razítko a podpis | Pečiatka a podpis
Stamp and signature | Stempel und Unterschrift:

PROVEDENO | Vykonané | Done | Durchgeführt:

DNE | Dňa | Day | Am:

Razítko a podpis | Pečiatka a podpis
Stamp and signature | Stempel und Unterschrift:

Záruční list

Záruční list | Warranty card | Garantieschein

CRUSSIS electrobikes s.r.o., K Březince 227, 182 00 Praha 8

MODEL ELEKTROKOLA

Model electrobicykla | E-bike Model | Modell des Elektrofahrrads:

VÝROBNÍ ČÍSLO RÁMU

Výrobné číslo rámu | Frame Serial Number | Seriennummer des Rahmens:

VÝROBNÍ ČÍSLO BATERIE

Výrobné číslo batérie | Battery Serial Number | Seriennummer der Batterie:

JMÉNO ZÁKAZNÍKA

Meno zákazníka | Customer name | Name des Kunden:

ADRESA ZÁKAZNÍKA

Adresa zákazníka | Customer address | Adresse des Kunden:

DATUM PRODEJE

Dátum predaja
Date of Sale
Verkaufsdatum:

RAZÍTKO A PODPIS PRODEJCE

Pečiatka a podpis predajcu
Seller's Stamp and Signature
Stempel und Unterschrift des Verkäufers:

Garanční prohlídka

Garančná prehliadka | Warranty inspection | Garantie-inspektion

Doporučujeme dodržet garanční servis po ujetí prvních **100 – 150 km**,
nejpozději **do 3 měsíců** od zakoupení elektrokola.

Odporúčame dodržať garančný servis po prejení prvých **100 – 150 km**,
najneskôr **do 3-och mesiacov** od zakúpenia elektrobicykla.

We recommend to visit the warranty service after the first **100 – 150 km**,
no later than **3 months** after the purchase of the e-bike.

Wir empfehlen, den Garantieservice nach den ersten **100 – 150 km**,
spätestens aber innerhalb von **3 Monaten** nach dem Kauf des E-Bikes
durchzuführen.

DATUM GARANČNÍ PROHLÍDKY

Dátum garančnej prehliadky
Date of Warranty Inspection
Datum der Garantiekontrolle

PRODEJCE

Predajca
Seller
Verkäufer

CRUSSIS



www.crussis.cz

www.crussis.sk

www.crussis.com

**CRUSSIS electrobikes s.r.o.
K Březince 227, 182 00 Praha 8
Czech Republic**

Návod k použití elektrokola CRUSSIS je prodejce ze zákona povinen přikládat ke každému výrobku.
Návod na použitie elektrobicykla CRUSSIS je predajca zo zákona povinný prikladať ku každému výrobku.
The seller is obliged by law to attach the instructions for use of the CRUSSIS electric bike to each product.

Der Verkäufer ist gesetzlich verpflichtet, jedem Produkt eine Gebrauchsanweisung für das CRUSSIS-Elektrofahrrad beizufügen.